

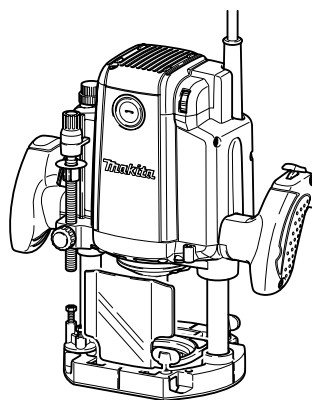

РУКОВОДСТВО ПО ЭКСПЛУАТАЦИИ

Фрезер

RP1800
RP1800F
RP1801
RP1801F
RP2300FC
RP2301FC



009852

 ДВОЙНАЯ ИЗОЛЯЦИЯ

ВАЖНАЯ ИНФОРМАЦИЯ: Прочтите перед использованием.

РУССКИЙ ЯЗЫК (Исходная инструкция)

ТЕХНИЧЕСКИЕ ХАРАКТЕРИСТИКИ

Модель	RP1800 / RP1800F	RP1801 / RP1801F	RP2300FC	RP2301FC
Размер цангового патрона	12 мм или 1/2"			
Вертикальный ход	0 - 70 мм			
Число оборотов без нагрузки (мин ⁻¹)	22 000		9 000 - 22 000	
Общая длина	312 мм			
Вес нетто	6,0 кг		6,1 кг	
Класс безопасности	II			

• Благодаря нашей постоянно действующей программе исследований и разработок, указанные здесь технические характеристики могут быть изменены без предварительного уведомления.

• Примечание: Технические характеристики могут различаться в зависимости от страны.

• Масса в соответствии с процедурой EPTA 01/2003

END201-4

ENF002-1

Символы

Ниже приведены символы, используемые для электроинструмента. Перед использованием убедитесь, что вы понимаете их значение.



• Прочитайте руководство пользователя.



• ДВОЙНАЯ ИЗОЛЯЦИЯ



• Только для стран ЕС
Не утилизируйте данный электроинструмент вместе с бытовыми отходами!

В рамках соблюдения Европейской Директивы 2002/96/ЕС по утилизации электрического и электронного оборудования и ее применения в соответствии с национальным законодательством, электрооборудование в конце срока своей службы должно утилизироваться отдельно и передаваться для его утилизации на предприятие, соответствующее применяемым правилам охраны окружающей среды.

ENE010-1

Назначение

Данный инструмент предназначен для зачистки заподлицо и профилирования дерева, пластмассы и подобных материалов.

Источник питания

Данный инструмент должен подключаться к источнику питания с напряжением, соответствующим напряжению, указанному на идентификационной пластинке, и может работать только от однофазного источника переменного тока. В соответствии с европейским стандартом данный инструмент имеет двойную изоляцию и поэтому может подключаться к розеткам без провода заземления.

Для модели RP1800

ENF100-1

Для низковольтных систем общего пользования напряжением от 220 В до 250 В.

Включение электрического устройства приводит к колебаниям напряжения. Использование данного устройства в неблагоприятных условиях электроснабжения может оказывать негативное влияние на работу другого оборудования. Если полное сопротивление в сети питания равно или менее 0,40 Ом, можно предполагать, что данный инструмент не будет оказывать негативного влияния. Сетевая розетка, используемая для данного инструмента, должна быть защищена предохранителем или прерывателем цепи с медленным размыканием.

Для модели RP1800F

ENF100-1

Для низковольтных систем общего пользования напряжением от 220 В до 250 В.

Включение электрического устройства приводит к колебаниям напряжения. Использование данного устройства в неблагоприятных условиях электроснабжения может оказывать негативное влияние на работу другого оборудования. Если полное сопротивление в сети питания равно или менее $0,39 \text{ Ом}$, можно предполагать, что данный инструмент не будет оказывать негативного влияния. Сетевая розетка, используемая для данного инструмента, должна быть защищена предохранителем или прерывателем цепи с медленным размыканием.

Для модели RP1801,RP1801F

ENF100-1

Для низковольтных систем общего пользования напряжением от 220 В до 250 В.

Включение электрического устройства приводит к колебаниям напряжения. Использование данного устройства в неблагоприятных условиях электроснабжения может оказывать негативное влияние на работу другого оборудования. Если полное сопротивление в сети питания равно или менее $0,38 \text{ Ом}$, можно предполагать, что данный инструмент не будет оказывать негативного влияния. Сетевая розетка, используемая для данного инструмента, должна быть защищена предохранителем или прерывателем цепи с медленным размыканием.

Для модели RP1800,RP1800F,RP1801,RP1801F

ENG102-3

Шум

Типичный уровень взвешенного звукового давления (A), измеренный в соответствии с EN60745:

Уровень звукового давления (L_{pA}): 86 дБ (A)

Уровень звуковой мощности (L_{WA}): 97 дБ (A)

Погрешность (K): 3 дБ(A)

Используйте средства защиты слуха

ENG223-2

Вибрация

Общий уровень вибрации (векторная сумма по трем координатам), определенный в соответствии с EN60745:

Рабочий режим: вырезание пазов в MDF

Распространение вибрации (a_h): $4,0 \text{ м/с}^2$

Погрешность (K): $1,5 \text{ м/с}^2$

Для модели RP2300FC,RP2301FC

ENG100-3

Шум

Типичный уровень взвешенного звукового давления (A), измеренный в соответствии с EN60745:

Уровень звукового давления (L_{pA}): 87 дБ (A)

Уровень звуковой мощности (L_{WA}): 98 дБ (A)

Погрешность (K): 3 дБ(A)

Используйте средства защиты слуха

ENG223-2

Вибрация

Общий уровень вибрации (векторная сумма по трем координатам), определенный в соответствии с EN60745:

Рабочий режим: вырезание пазов в MDF

Распространение вибрации (a_h): $4,5 \text{ м/с}^2$

Погрешность (K): $1,5 \text{ м/с}^2$

ENG901-1

- Заявленное значение распространения вибрации измерено в соответствии со стандартной методикой испытаний и может быть использовано для сравнения инструментов.
- Заявленное значение распространения вибрации можно также использовать для предварительных оценок воздействия.

ПРЕДУПРЕЖДЕНИ:

- Распространение вибрации во время фактического использования электроинструмента может отличаться от заявленного значения в зависимости способа применения инструмента.
- Обязательно определите меры безопасности для защиты оператора, основанные на оценке воздействия в реальных условиях использования (с учетом всех этапов рабочего цикла, таких как выключение инструмента, работа без нагрузки и включение).

ENH101-15

Только для европейских стран

Декларация о соответствии ЕС

Makita Corporation, являясь ответственным производителем, заявляет, что следующие устройства Makita:

Обозначение устройства:

Фрезер

Модель/Тип:

RP1800,RP1800F,RP1801,RP1801F,RP2300FC,RP2301FC

являются серийными изделиями и

Соответствует следующим директивам ЕС:

2006/42/EC

И изготовлены в соответствии со следующими стандартами или нормативными документами:

EN60745

Техническая документация хранится у официального представителя в Европе:

Makita International Europe Ltd.
Michigan Drive, Tongwell,
Milton Keynes, Bucks MK15 8JD, England

26.10.2010



000230

Tomoyasu Kato
Директор
Makita Corporation
3-11-8, Sumiyoshi-cho,
Anjo, Aichi, 446-8502, JAPAN

GEA005-3

Общие рекомендации по технике безопасности для электроинструментов

⚠ ПРЕДУПРЕЖДЕНИЕ Ознакомьтесь со всеми инструкциями и рекомендациями по технике безопасности. Невыполнение инструкций и рекомендаций может привести к поражению электротоком, пожару и/или тяжелым травмам.

Сохраните брошюру с инструкциями и рекомендациями для дальнейшего использования.

Термин "электроинструмент" в предупреждениях относится ко всему инструменту, работающему от сети или на аккумуляторах.

Безопасность в месте выполнения работ

1. **Рабочее место должно быть чистым и хорошо освещенным.** Захламление и плохое освещение могут стать причиной несчастных случаев.
2. **Не пользуйтесь электроинструментом во взрывоопасной атмосфере, например, в присутствии легко воспламеняющихся жидкостей, газов или пыли.** При работе электроинструмента возникают искры, которые могут привести к воспламенению пыли или газов.
3. **При работе с электроинструментом не допускайте детей или посторонних к месту производства работ.** Не отвлекайтесь во время работы, так как это приведет к потере контроля над электроинструментом.

Электробезопасность

4. **Вилка электроинструмента должна соответствовать сетевой розетке. Никогда не вносите никаких изменений в конструкцию розетки. При использовании электроинструмента с заземлением не используйте переходники.** Розетки и вилки, не подвергавшиеся изменениям, снижают риск поражения электрическим током.
 5. **Избегайте контакта участков тела с заземленными поверхностями, такими как трубы, радиаторы, батареи отопления и холодильники.** При контакте тела с заземленными предметами увеличивается риск поражения электрическим током.
 6. **Не подвергайте электроинструмент воздействию дождя или влаги.** Попадание воды в электроинструмент повышает риск поражения электрическим током.
 7. **Аккуратно обращайтесь со шнуром питания. Никогда не используйте шнур питания для переноски, перемещения или извлечения вилки из розетки. Располагайте шнур на расстоянии от источников тепла, масла, острых краев и движущихся деталей.** Поврежденные или запутанные сетевые шнуры увеличивают риск поражения электрическим током.
 8. **При использовании электроинструмента вне помещения, используйте удлинитель, подходящий для этих целей.** Использование соответствующего шнура снижает риск поражения электрическим током.
 9. **Если электроинструмент приходится эксплуатировать в сыром месте, используйте линию электропитания, которая защищена устройством, срабатывающим от остаточного тока (RCD).** Использование RCD снижает риск поражения электротоком.
 10. **Рекомендуется использовать питание через RCD с номинальным остаточным током 30 мА или менее.**
- Личная безопасность**
11. **При использовании электроинструмента будьте бдительны, следите за тем, что вы делаете, и руководствуйтесь здравым смыслом. Не пользуйтесь электроинструментом, если вы устали, находитесь под воздействием наркотиков, алкоголя или лекарственных препаратов. Даже мгновенная невнимательность при использовании электроинструмента может привести к серьезной травме.**

12. **Используйте средства индивидуальной защиты. Обязательно надевайте защитные очки.** Такие средства индивидуальной защиты, как респиратор, защитная нескользящая обувь, каска или наушники, используемые в соответствующих условиях, позволяют снизить риск получения травмы.
13. **Не допускайте случайного включения устройства. Прежде чем подсоединять инструмент к источнику питания и/или аккумуляторной батарее, поднимать или переносить инструмент, убедитесь, что переключатель находится в выключенном положении.** Переноска электроинструмента с пальцем на выключателе или подача питания на инструмент с включенным выключателем может привести к несчастному случаю.
14. **Перед включением электроинструмента снимите с него все регулировочные инструменты и гаечные ключи.** Гаечный или регулировочный ключ, оставшийся закрепленным на вращающейся детали, может привести к травме.
15. **При эксплуатации устройства не тянитесь. Всегда сохраняйте устойчивое положение и равновесие.** Это позволит лучше управлять электроинструментом в непредвиденных ситуациях.
16. **Одевайтесь соответствующим образом. Не надевайте свободную одежду или украшения.** Ваши волосы, одежда и перчатки должны всегда находиться на расстоянии от вращающихся деталей. Свободная одежда, украшения или длинные волосы могут попасть в движущиеся детали устройства.
17. **Если имеются устройства для подключения пылесборника или вытяжки, убедитесь, что они подсоединены и правильно используются.** Использование пылесборника снижает вероятность возникновения рисков, связанных с пылью.
- Использование и уход за электроинструментом**
18. **Не прилагайте излишних усилий к электроинструменту. Используйте инструмент, соответствующий выполняемой вами работе.** Правильно подобранный электроинструмент позволит выполнить работу лучше и безопаснее с производительностью, на которую он рассчитан.
19. **Не пользуйтесь электроинструментом с неисправным выключателем.** Любой электроинструмент с неисправным выключателем опасен и должен быть отремонтирован.
20. **Перед выполнением регулировок, сменой принадлежностей или хранением электроинструмента всегда отключайте его от источника питания и/или от аккумулятора.** Такие превентивные меры предосторожности снижают риск случайного включения электроинструмента.
21. **Храните электроинструменты в местах, недоступных для детей, и не позволяйте лицам, не знакомым с работой такого инструмента или не прочитавшим данные инструкции, пользоваться им.** Электроинструмент опасен в руках неопытных пользователей.
22. **Выполняйте техническое обслуживание электроинструментов. Убедитесь в соосности, отсутствии деформаций движущихся узлов, поломок каких-либо деталей или других дефектов, которые могут повлиять на работу электроинструмента. Если инструмент поврежден, отремонтируйте его перед использованием.** Большое число несчастных случаев происходит из-за плохого ухода за электроинструментом.
23. **Режущий инструмент всегда должен быть острым и чистым.** Соответствующее обращение с режущим инструментом, имеющим острые режущие кромки, делает его менее подверженным деформациям, что позволяет лучше управлять им.
24. **Используйте электроинструмент, принадлежности, приспособления и насадки в соответствии с данными инструкциями и в целях, для которых он предназначен, учитывая при этом условия и вид выполняемой работы.** Использование электроинструмента не по назначению может привести к возникновению опасной ситуации.
- Обслуживание**
25. **Обслуживание электроинструмента должно проводиться только квалифицированным специалистом по ремонту и только с использованием идентичных запасных частей.** Это позволит обеспечить безопасность электроинструмента.
26. **Следуйте инструкциям по смазке и замене принадлежностей.**
27. **Ручки инструмента всегда должны быть сухими и чистыми и не должны быть измазаны маслом или смазкой.**

ПРАВИЛА ТЕХНИКИ БЕЗОПАСНОСТИ ПРИ ЭКСПЛУАТАЦИИ ФАСОННОЙ ФРЕЗЫ

1. Если при выполнении работ существует риск контакта ленты с собственным шнуром питания, держите электроинструмент за специально предназначенные изолированные поверхности. Контакт с проводом под напряжением приведет к тому, что металлические детали инструмента также будут под напряжением, что может привести к поражению оператора электрическим током.
2. Для фиксации разрезаемой детали на устойчивой поверхности используйте зажимы или другие соответствующие приспособления. Никогда не держите распиливаемые детали в руках и не прижимайте их к телу, так как это не обеспечит устойчивого положения детали и может привести к потере контроля над инструментом.
3. В случае длительного использования инструмента используйте средства защиты слуха.
4. Аккуратно обращайтесь с битой.
5. Перед эксплуатацией тщательно осмотрите биты и убедитесь в отсутствии трещин или повреждений. Немедленно замените треснувшую или поврежденную биты.
6. Избегайте попадания полотна на гвозди. Перед выполнением работ осмотрите деталь и удалите из нее все гвозди.
7. Крепко держите инструмент обеими руками.
8. Руки должны находиться на расстоянии от вращающихся деталей.
9. Перед включением выключателя убедитесь, что бита не касается детали.
10. Перед использованием инструмента на реальной детали дайте инструменту немного поработать вхолостую. Убедитесь в отсутствии вибрации или биения, которые могут свидетельствовать о неправильной установке биты.
11. Помните о направлении вращения биты и направлении ее подачи.
12. Не оставляйте работающий инструмент без присмотра. Включайте инструмент только тогда, когда он находится в руках.
13. Перед извлечением биты из детали всегда выключайте инструмент и ждите остановки движения биты.
14. Сразу после окончания работ не прикасайтесь к бите. Она может быть очень горячей, что приведет к ожогам кожи.
15. Не допускайте небрежной чистки основания инструмента растворителем, бензином, маслом и т. п. Это может привести к возникновению трещин в основании.
16. Обращаем ваше внимание на необходимость использования режущего инструмента с соответствующим диаметром хвостовика и рассчитанного на скорость инструмента.
17. Некоторые материалы могут содержать токсичные химические вещества. Примите соответствующие меры предосторожности, чтобы избежать вдыхания или контакта с кожей таких веществ. Соблюдайте требования, указанные в паспорте безопасности материала.
18. Всегда используйте соответствующую пылезащитную маску/респиратор для защиты дыхательных путей от пыли разрезаемых материалов.

СОХРАНИТЕ ДАННЫЕ ИНСТРУКЦИИ.

⚠ ПРЕДУПРЕЖДЕНИ:

НЕ ДОПУСКАЙТЕ, чтобы удобство или опыт эксплуатации данного устройства (полученный от многократного использования) доминировали над строгим соблюдением правил техники безопасности при обращении с этим устройством. НЕПРАВИЛЬНОЕ ИСПОЛЬЗОВАНИЕ инструмента или несоблюдение правил техники безопасности, указанных в данном руководстве, может привести к тяжелой травме.

ОПИСАНИЕ ФУНКЦИОНИРОВАНИЯ

⚠ ПРЕДУПРЕЖДЕНИ:

- Перед проведением регулировки или проверки работы инструмента всегда проверяйте, что инструмент выключен, а шнур питания вынут из розетки.

Регулировка глубины резки

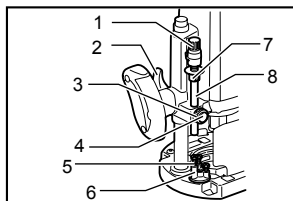

1. Регулировочная ручка
2. Рычаг блокировки
3. Установочная гайка стопорной опоры
4. Кнопка быстрой подачи
5. Регулировочный болт
6. Стопорный блок
7. Указатель глубины
8. Стопорная опора

009857

Установите инструмент на плоскую поверхность. Ослабьте рычаг фиксации и опустите корпус инструмента так, чтобы насадка коснулась поверхности. Затяните рычаг фиксации, чтобы закрепить корпус инструмента.

Поверните гайку регулировки стопорной тяги против часовой стрелки. Опустите стопорную тягу так, чтобы она коснулась регулировочного болта. Совместите указатель глубиномера с отметкой "0" на шкале. Глубина резки указывается на шкале глубиномера.

Удерживая кнопку быстрой подачи нажатой, поднимайте стопорную тягу до тех пор, пока не установите необходимую глубину резки. Точно отрегулировать глубину можно за счет поворота стопорной тяги (1,5 мм на оборот).

Поворачивая по часовой стрелке регулировочную гайку стопорной тяги, можно надежно зафиксировать стопорную тягу.

Для установки предварительно настроенной глубины резки ослабьте рычаг фиксации и опустите корпус инструмента так, чтобы стопорная тяга коснулась регулировочного болта с шестигранной головкой ограничителя.

Нейлоновая гайка

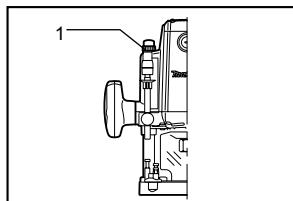

1. Нейлоновая гайка

009855

Верхний предел корпуса инструмента можно регулировать поворотом нейлоновой гайки.

⚠ ПРЕДУПРЕЖДЕНИ:

- Не опускайте нейлоновую гайку слишком низко. Бита будет опасно выступать.

Стопорный блок

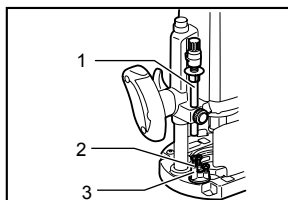

1. Стопорная опора
2. Регулировочный болт
3. Стопорный блок

009858

Ограничитель оснащен тремя шестигранными регулировочными винтами, один оборот соответствует подъему или опусканию на 0,8 мм. С помощью этих регулировочных винтов можно легко настроить три разные глубины резания без изменения положения штифта ограничителя.

Отрегулируйте нижний винт на максимальную глубину резания, руководствуясь разделом "Регулировка глубины резания". Отрегулируйте остальные два винта на меньшие глубины резания. Различия по высоте этих винтов соответствуют различной глубине резания.

Для регулировки шестигранных винтов их следует вращать отверткой или гаечным ключом. Ограничитель также очень удобен для выполнения тройного прохода с последовательным увеличением глубины при вырезании глубоких пазов.

⚠ ПРЕДУПРЕЖДЕНИ:

- Так как чрезмерная резка может привести к перегрузке двигателя или трудностям в управлении инструментом, глубина резки не должна превышать 20 мм за один проход при резке пазов битой диаметром 8 мм.
- При резке пазов с помощью биты диаметром 20 мм, глубина резки не должна превышать 5 мм за один проход.
- При резке очень глубоких пазов делайте два или три прохода, постепенно увеличивая глубину биты.

Действие переключения

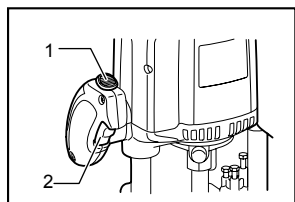

009864

1. Кнопка блокировки
2. Курковый выключатель

⚠ ПРЕДУПРЕЖДЕНИ:

- Перед включением инструмента в розетку, всегда проверяйте, что триггерный переключатель работает надлежащим образом и возвращается в положение "ВЫКЛ", если его отпустить.
- Перед включением переключателя убедитесь, что замок вала открыт.

Для предотвращения случайного включения курковый выключатель снабжен кнопкой предохранителя.

Для запуска инструмента нажмите кнопку блокировки и нажмите триггерный переключатель. Отпустите триггерный переключатель для остановки.

Для непрерывной работы, нажмите на триггерный переключатель и надавите на кнопку блокировки дальше. Для остановки инструмента, нажмите на триггерный переключатель, чтобы кнопка блокировки отключилась автоматически. Затем отпустите триггерный переключатель.

После того, как Вы отпустите триггерный переключатель, функция разблокировки предотвращает включение триггерного переключателя.

⚠ ПРЕДУПРЕЖДЕНИ:

- При выключении инструмента крепко держите инструмент, чтобы погасить противодействие.

Электронная функция

Только для моделей RP2300FC, RP2301FC

Постоянный контроль скорости

- Возможность получения тонкой отделки, так как скорость вращения держится на постоянном уровне в условиях нагрузки.
- Кроме того, когда нагрузка на инструмент превышает допустимые уровни, мощность двигателя снижается для предотвращения перегрева двигателя. Когда нагрузка снизится до допустимых уровней, инструмент будет работать в обычном режиме.

Функция плавного запуска

- Плавный пуск благодаря подавлению начального удара.

Диск регулировки скорости

Только для моделей RP2300FC, RP2301FC

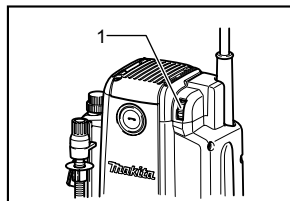

009865

1. Поворотный регулятор скорости

Скорость инструмента можно регулировать путем установки поворотного регулятора в одно из фиксированных положений, обозначенных цифрами от 1 до 6.

Для увеличения скорости поворачивайте регулятор в направлении цифры 6. Для уменьшения скорости поворачивайте регулятор в направлении цифры 1.

Это позволяет подобрать оптимальную скорость для обрабатываемого материала, т.е. обеспечивает возможность правильной регулировки скорости в зависимости от материала и диаметра биты.

Соотношение между цифрой на диске и примерной скоростью инструмента см. в таблице.

Цифра	мин ¹
1	9 000
2	11 000
3	14 000
4	17 000
5	20 000
6	22 000

009875

⚠ ПРЕДУПРЕЖДЕНИ:

- Если инструментом пользоваться непрерывно на низкой скорости в течение продолжительного времени, двигатель будет перегружен, и это приведет к поломке инструмента.
- Диск регулировки скорости можно поворачивать только до цифры 6 и обратно до 1. Не пытайтесь повернуть его дальше 6 или 1, так как функция регулировки скорости может выйти из строя.

Включение ламп

Только для моделей RP1800F, RP1801F, RP2300FC, RP2301FC

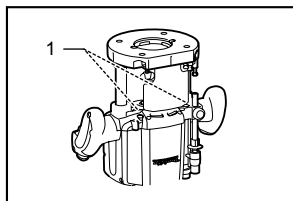

1. Лампа

009866

⚠ ПРЕДУПРЕЖДЕНИ:

- Не смотрите непосредственно на свет или источник света.

Нажмите на курковый выключатель для включения подсветки. Лампа будет светиться до тех пор, пока нажат выключатель. Лампа гаснет через 10-15 секунд после отпускания выключателя.

Примечание:

- Используйте сухую ткань для очистки грязи с линзы лампы. Следите за тем, чтобы не поцарапать линзу лампы, так как это может уменьшить освещение.

МОНТАЖ

⚠ ПРЕДУПРЕЖДЕНИ:

- Перед проведением каких-либо работ с инструментом всегда проверяйте, что инструмент выключен, а шнур питания вынут из розетки.

Установка или снятие биты

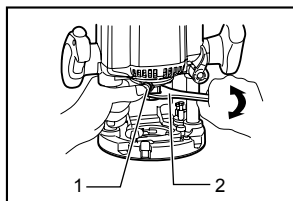

1. Замок вала
2. Гаечный ключ

009854

⚠ ПРЕДУПРЕЖДЕНИ:

- Надежно устанавливайте биты. Всегда пользуйтесь только ключом, поставляемым вместе с инструментом. Незатянутая или слишком затянутая бита может быть опасна.
- Всегда используйте цанговый патрон, подходящий для диаметра хвостовика биты.

- Не затягивайте цанговую гайку, не вставив биты, и не устанавливайте биты с небольшими хвостовиками без цангового патрона. Любой из таких вариантов может привести к поломке цангового конуса.
- Используйте только фрезерные биты, максимальная скорость которых, как указано на бите, не превышает максимальной скорости фрезера.

Вставьте биту до конца в цанговый конус. Надавите на замок вала, чтобы удерживать вал в неподвижном состоянии, и крепко затяните цанговую гайку ключом. При использовании фрезерных бит с меньшим диаметром хвостовика, сначала вставьте соответствующую цанговую втулку в цанговый конус, затем установите биту, как описано выше.

Для снятия биты выполните процедуру установки в обратном порядке.

ЭКСПЛУАТАЦИЯ

⚠ ПРЕДУПРЕЖДЕНИ:

- Перед эксплуатацией всегда проверяйте, что корпус инструмента автоматически поднимается до верхнего предела, а бита не выступает из основания корпуса при откручивании рычага блокировки.
- Перед эксплуатацией всегда проверяйте, что отражатель опилок установлен надлежащим образом.

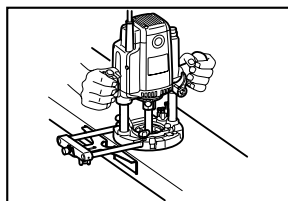

009860

Обязательно используйте обе ручки и во время работы крепко держите за них инструмент.

Установите основание инструмента на обрабатываемую деталь, при этом бита не должна ее касаться. Затем включите инструмент и подождите, пока бита наберет полную скорость. Опустите корпус инструмента и двигайте инструмент вперед по поверхности обрабатываемой детали, держа основание инструмента заподлицо и плавно продвигая его до завершения резки.

При осуществлении боковой резки, поверхность обрабатываемой детали должна находиться слева от биты в направлении подачи.

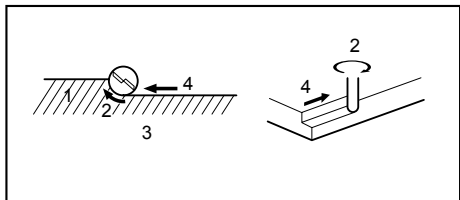

1. Обрабатываемая деталь
2. Направление вращения биты
3. Вид сверху инструмента
4. Направление подачи

001984

Примечание:

- Слишком быстрое перемещение инструмента вперед может ухудшить качество резки или повредить битку или двигатель. Слишком медленное перемещение инструмента вперед может привести к сжиганию и порче выреза. Надлежащая скорость подачи будет зависеть от размера биты, типа обрабатываемой детали и глубины резки. Перед осуществлением резки на фактической обрабатываемой детали, рекомендуется сделать пробный вырез на куске ненужного пиломатериала. Это позволит точно узнать, как будет выглядеть вырез, а также проверить размеры.
- При использовании прямой направляющей или кромкообрезной направляющей, обязательно устанавливайте ее на правой стороне в направлении подачи. Это поможет удерживать ее заподлицо с боковой стороной обрабатываемой детали.

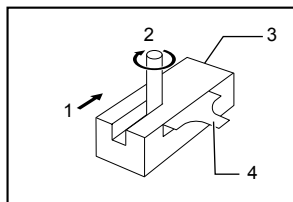

1. Направление подачи
2. Направление вращения биты
3. Обрабатываемая деталь
4. Прямая направляющая

001985

Прямая направляющая

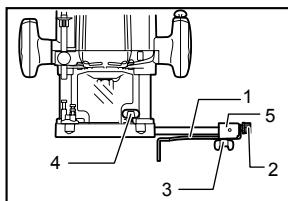

009859

1. Прямая направляющая
2. Винт точной регулировки
3. Зажимной винт (B)
4. Зажимной винт (A)
5. Держатель направляющей

Прямая направляющая эффективно используется для осуществления прямых вырезов при снятии фасок или резке пазов.

При помощи зажимного винта (B) установите прямую направляющую на держатель. Вставьте держатель в отверстие основания инструмента и затяните зажимным винтом (A). Для настройки расстояния между битой и прямой направляющей ослабьте зажимной винт (B) и поверните винт точной настройки (шаг 1,5 мм на один оборот). Отрегулировав необходимый зазор, затяните зажимной винт (B), чтобы зафиксировать прямую направляющую.

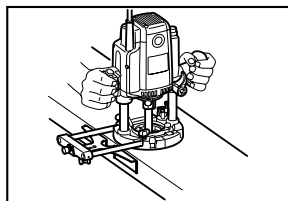

009860

Более широкую прямую направляющую необходимых размеров можно сделать, используя удобные отверстия в направляющей и прикрутив к ней болтами дополнительные деревянные детали.

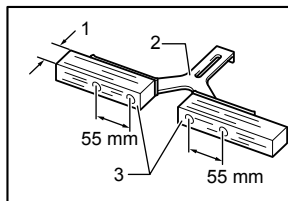

004931

1. Более 15 мм
2. Прямая направляющая
3. Дерево

При использовании биты большого диаметра, прикрепите к направляющей деревянные детали толщиной более 15 мм, чтобы бита не ударялась о прямую направляющую.

При резке, перемещайте инструмент, держа прямую направляющую заподлицо с боковой стороной обрабатываемой детали.

Если расстояние между деталью и позицией резки слишком велико для прямой направляющей, или если сторона детали не прямолинейная, использовать прямую направляющую нельзя. В этом случае надежно зажмите на детали прямую планку и используйте ее в качестве направляющей для основания кромкообрезчика. Перемещайте инструмент в направлении, показанном стрелкой.

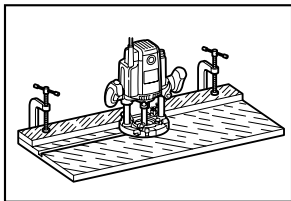

009861

Прямая направляющая для точной регулировки (дополнительная принадлежность)

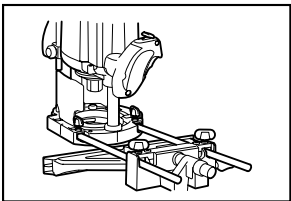

009874

При установке полозков

Вставьте два полозка (стержень 10) во внешние установочные отверстия держателя направляющей и закрепите, затянув два зажимных винта (M15 x 14 мм). Убедитесь, что барашковая гайка (M6 x 50mm) затянута, затем надвиньте основание полозков на два стержня (стержень 10), и затяните зажимные винты на основании.

Точная настройка положения лезвия относительно прямой направляющей

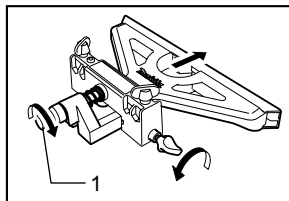

009873

1. Регулировочный винт

1. Ослабьте барашковую гайку (M6 x 50 мм).
2. Барашковую гайку (M10 x 52 мм) можно поворачивать для регулировки положения (один поворот меняет положение на 1 мм).
3. Закончив настройку положения, надежно затяните барашковую гайку (M6 x 50 мм).

Кольцевую шкалу можно вращать отдельно, чтобы выставлять шкалу устройства на ноль (0).

Изменение ширины колодки направляющей

Чтобы изменить ширину колодки направляющей вправо или влево, ослабьте винты, помеченные кружками. Закончив регулировку, надежно затяните винты. Диапазон изменения ширины колодки направляющей (d) составляет от 280 до 350 мм.

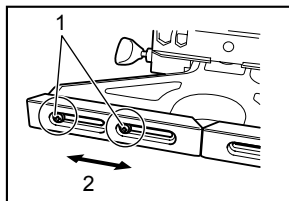

009872

1. Винты
2. Подвижная

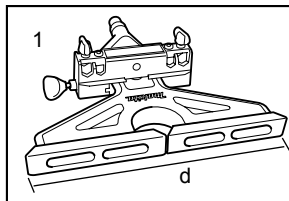

009871

1. При установке минимальной ширины раскрытия

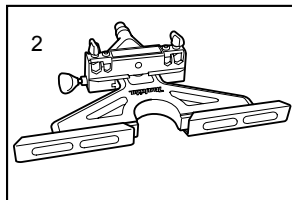

009870

1. При установке максимальной ширины раскрытия

Шаблонная направляющая (поставляется отдельно)

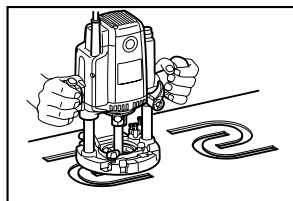

009862

Профильная направляющая имеет втулку, через которую проходит битка, что позволяет использовать инструмент с профильными шаблонами.

Для установки профильной направляющей, надавите на рычаг блокировочной плиты и вставьте профильную направляющую.

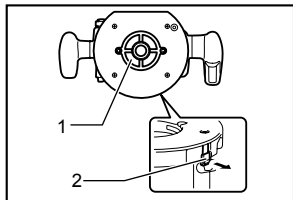

009863

1. Трафаретная направляющая
2. Стопорная пластина

Прикрепите профиль к обрабатываемой детали. Установите инструмент на профиль и перемещайте его, продвигая профильную направляющую вдоль боковой стороны профиля.

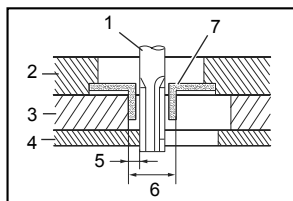

003695

1. Битка
2. Основание
3. Профиль
4. Обрабатываемая деталь
5. Расстояние (X)
6. Внешний диаметр профильной направляющей
7. Профильная направляющая

Примечание:

- Размер вырезанной обрабатываемой детали будет немного отличаться от размера профиля. Обеспечьте расстояние (X) между битой и внешней стороной профильной направляющей. Расстояние (X) можно вычислить при помощи следующего уравнения:

Расстояние (X) = (наружный диаметр профильной направляющей - диаметр биты) / 2

Направляющая кромкообрезчика (поставляется отдельно)

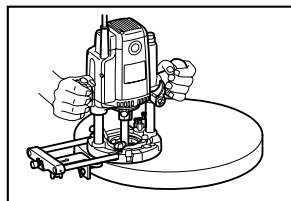

009867

С помощью кромкообрезной направляющей можно осуществлять обрезку кромок, криволинейные вырезы в шпоне для мебели и т.д. Ролик направляющей идет по кривой и обеспечивает точность резки.

При помощи зажимного винта (В) установите направляющую кромкообрезчика на держатель. Вставьте держатель в отверстия основания инструмента и затяните зажимным винтом (А). Для настройки расстояния между битой и направляющей кромкообрезчика ослабьте зажимной винт (В) и поверните винт точной настройки (шаг 1,5 мм на один оборот). При вертикальной регулировке направляющей ослабляйте зажимной винт (С). После окончания регулировки надежно затяните зажимные винты.

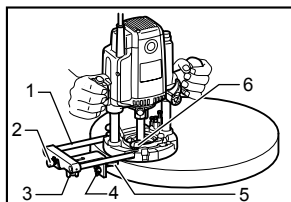

009868

1. Держатель направляющей
2. Регулировочный винт
3. Зажимной винт (В)
4. Зажимной винт (С)
5. Кромкообрезная направляющая
6. Зажимной винт (А)

При резке, перемещайте инструмент так, чтобы ролик направляющей перемещался по боковой стороне обрабатываемой детали.

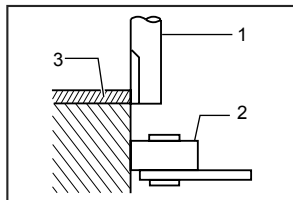

1. Бита
2. Направляющий ролик
3. Обрабатываемая деталь

003701

Противопылевая насадка (дополнительное приспособление)

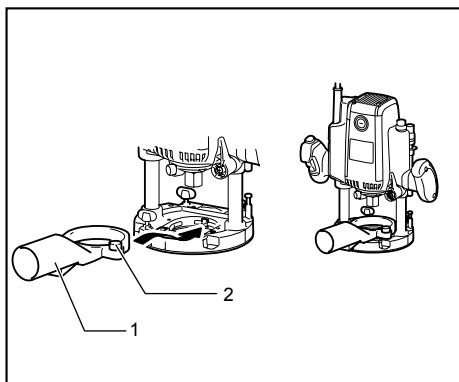

1. Пылесборный патрубок
2. Зажимной винт

009878

Противопылевая насадка используется для удаления пыли. При помощи барашкового винта установите противопылевую насадку на инструмент так, чтобы выступ на противопылевой насадке вошел в паз в основании инструмента.

Затем подсоедините пылесос к противопылевой насадке.

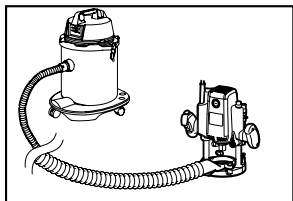

009877

Использование винта М6 х 135 для настройки глубины резки

В случае использования инструмента с направляющим столом (из числа имеющихся в

продаже) использование этого винта позволяет оператору выполнять небольшую регулировку глубины резки над столом.

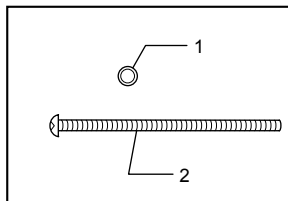

1. Плоская шайба 6
2. Винт М6х135

009934

1. Установка винта и шайбы на инструмент

- Установите плоскую шайбу на этот винт.
- Вставьте винт в отверстие основания инструмента и закрутите резьбовую часть в кронштейн двигателя.

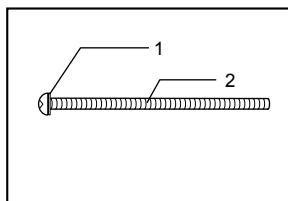

1. Плоская шайба 6
2. Винт М6х135

009935

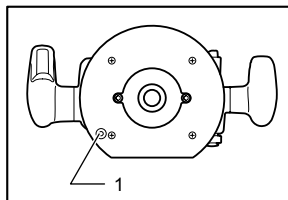

1. Отверстие

009929

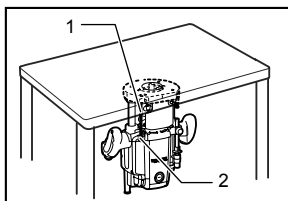

1. Винт М6х135
2. Резьбовая часть кронштейна двигателя

009930

В этот момент нанесите немного смазки или масла на внутреннюю часть отверстия в основании инструмента и на резьбовую часть кронштейна двигателя.

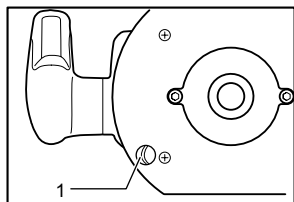

009932

1. В отверстие в основании инструмента

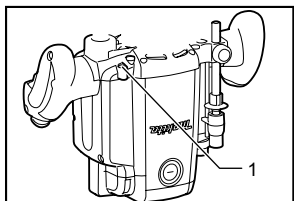

009933

1. Резьбовая часть кронштейна двигателя

2. Настройка глубины резки

- Малая глубина резки достигается поворотом этого винта с помощью отвертки сверху стола. (1,0 мм за один полный оборот)
- При повороте по часовой стрелке глубина резки увеличивается, против часовой стрелки – уменьшается.

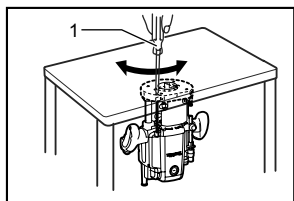

009931

1. Шуруповерт

ТЕХОБСЛУЖИВАНИЕ

⚠ ПРЕДУПРЕЖДЕНИ:

- Перед проверкой или проведением техобслуживания всегда проверяйте, что инструмент выключен, а штекер отсоединен от розетки.
- Запрещается использовать бензин, лигроин, растворитель, спирт и т.п. Это может привести к изменению цвета, деформации и появлению трещин.

Замена угольных щеток

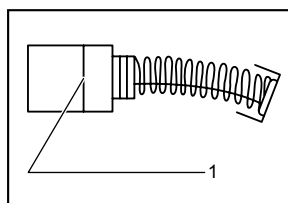

001145

1. Ограничительная метка

Регулярно вынимайте и проверяйте угольные щетки. Заменяйте их, если они изношены до ограничительной отметки. Содержите угольные щетки в чистоте и в свободном для скольжения в держателях положении. При замене необходимо менять обе угольные щетки одновременно. Используйте только одинаковые угольные щетки. Используйте отвертку для снятия крышек щеткодержателей. Извлеките изношенные угольные щетки, вставьте новые и закрутите крышки щеткодержателей.

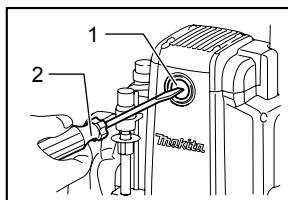

009869

1. Колпачок держателя щетки
2. Шуруповерт

После замены щеток включите инструмент в розетку и обкатайте щетки при работающем без нагрузки инструменте в течение примерно 10 минут. После этого проверьте инструмент при работе, а также работу электрического тормоза при отпускании триггерного переключателя. Если электрический тормоз не работает надлежащим образом, его необходимо отремонтировать в Вашем местном сервис-центре Makita.

Для обеспечения БЕЗОПАСНОСТИ и НАДЕЖНОСТИ оборудования, ремонт, любое другое техобслуживание или регулировку необходимо производить в уполномоченных сервис-центрах Makita, с использованием только сменных частей производства Makita.

ДОПОЛНИТЕЛЬНЫЕ АКСЕССУАРЫ

⚠ ПРЕДУПРЕЖДЕНИ:

- Эти принадлежности или насадки рекомендуются использовать вместе с Вашим инструментом Makita, описанным в данном руководстве. Использование каких-либо других принадлежностей или насадок может представлять опасность получения травм. Используйте принадлежность или насадку только по указанному назначению.

Если Вам необходимо содействие в получении дополнительной информации по этим принадлежностям, свяжитесь со своим местным сервис-центром Makita.

- Биты для прямых и криволинейных пазов
- Биты для образования кромок
- Биты для резки многослойных кромок
- Прямая направляющая
- Кромкообрезная направляющая
- Держатель направляющей
- Профильные направляющие
- Переходник для профильной направляющей
- Стопорная гайка
- Цанговый конус 12 мм, 1/2"
- Цанговая втулка 6 мм, 8 мм, 10 мм
- Цанговая втулка 3/8", 1/4"
- Ключ 24
- Патрубок для пылесоса

Фрезерные биты Прямая бита

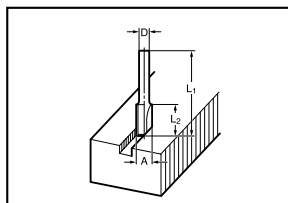

005116

MM			
D	A	L 1	L 2
6	20	50	15
1/4"			
12	12	60	30
1/2"			
12	10	60	25
1/2"			
8	8	60	25
6			
6	8	50	18
1/4"			
6	6	50	18
1/4"			

006452

Бита для "U"-образных пазов

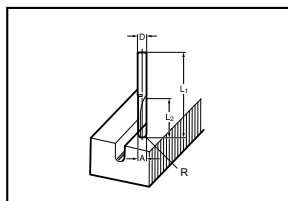

005117

MM				
D	A	L 1	L 2	R
6	6	50	18	3

006453

Бита для "V"-образных пазов

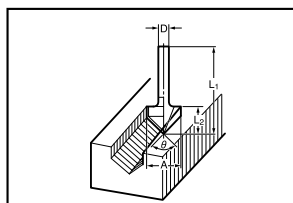

005118

MM				
D	A	L 1	L 2	θ
1/4"	20	50	15	90°

006454

Бита для вырезов соединений панелей

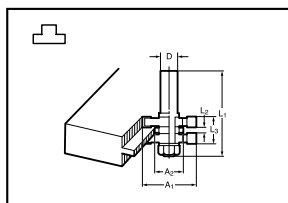

005123

MM					
D	A 1	A 2	L 1	L 2	L 3
12	38	27	61	4	20

006459

Бита для обрезки кромок точек сверления заподлицо

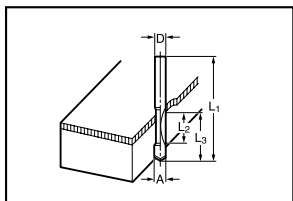

005120

MM				
D	A	L 1	L 2	L 3
12	12	60	20	35
8	8	60	20	35
6	6	60	18	28

006456

Бита для закругления углов

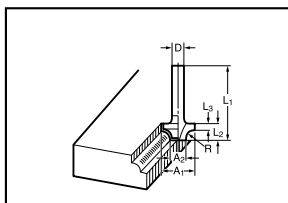

005125

MM						
D	A 1	A 2	L 1	L 2	L 3	R
6	25	9	48	13	5	8
6	20	8	45	10	4	4

006460

Бита для двойной обрезки кромок точек сверления заподлицо

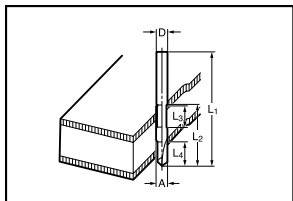

005121

MM					
D	A	L 1	L 2	L 3	L 4
6	6	70	40	12	14

006457

Бита для снятия фасок

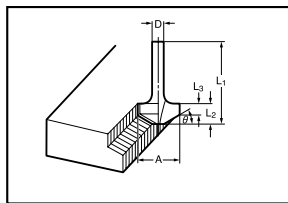

005126

MM					
D	A	L 1	L 2	L 3	θ
6	23	46	11	6	30°
6	20	50	13	5	45°
6	20	49	14	2	60°

006462

Бита для выкружки

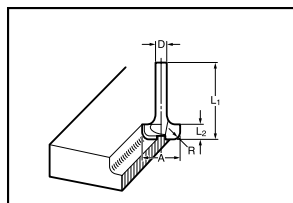

005129

MM				
D	A	L 1	L 2	R
6	20	43	8	4
6	25	48	13	8

006464

Подшипниковая бита для снятия фасок

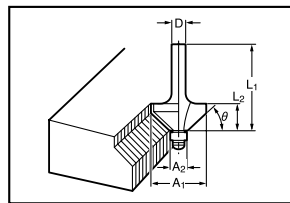

005132

MM					
D	A 1	A 2	L 1	L 2	θ
6	26	8	42	12	45°
1/4"					60°
6	20	8	41	11	

006467

Подшипниковая бита для обрезки кромок заподлицо

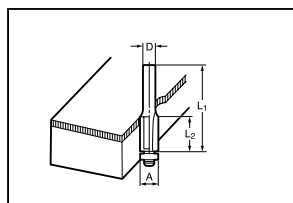

005130

MM			
D	A	L 1	L 2
6	10	50	20
1/4"			

006465

Подшипниковая бита для забортовки

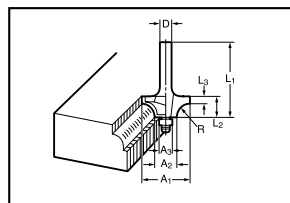

005133

MM							
D	A 1	A 2	A 3	L 1	L 2	L 3	R
6	20	12	8	40	10	5,5	4
6	26	12	8	42	12	4,5	7

006468

Подшипниковая бита для закругления углов

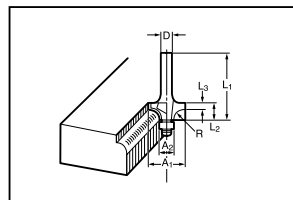

005131

MM						
D	A 1	A 2	L 1	L 2	L 3	R
6	15	8	37	7	3,5	3
6	21	8	40	10	3,5	6
1/4"	21	8	40	10	3,5	6

006466

Подшипниковая бита для выкружки

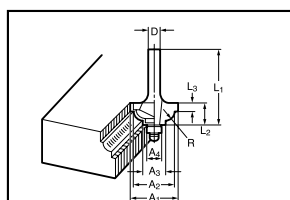

005134

MM								
D	A 1	A 2	A 3	A 4	L 1	L 2	L 3	R
6	20	18	12	8	40	10	5,5	3
6	26	22	12	8	42	12	5	5

006469

Подшипниковая бита для S-образного профиля

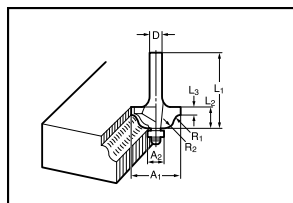

005135

MM							
D	A 1	A 2	L 1	L 2	L 3	R 1	R 2
6	20	8	40	10	4,5	2,5	4,5
6	26	8	42	12	4,5	3	6

006470

Примечание:

- Некоторые элементы списка могут водить в комплект инструмента в качестве стандартных приспособлений. Они могут отличаться в зависимости от страны.

Makita Corporation
Anjo, Aichi, Japan

884877E263

www.makita.com