

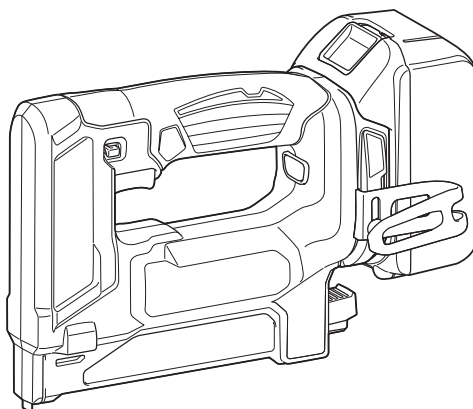

| | | | |
|-----------|-------------------------------|-----------------------------|----|
| EN | Cordless Stapler | INSTRUCTION MANUAL | 4 |
| SV | Batteridrivnen häftpistol | BRUKSANVISNING | 10 |
| NO | Batteridrevet krampemaskin | BRUKSANVISNING | 16 |
| FI | Akkukäyttöinen sinkilänaulain | KÄYTTÖOHJE | 22 |
| LV | Bezvada skavotājs | LIETOŠANAS INSTRUKCIJA | 28 |
| LT | Akumuliatorinis segiklis | NAUDOJIMO INSTRUKCIJA | 34 |
| ET | Juhtmeta klambripüstol | KASUTUSJUHEND | 40 |
| RU | Аккумуляторный скобосшиватель | РУКОВОДСТВО ПО ЭКСПЛУАТАЦИИ | 46 |

DST111
DST112



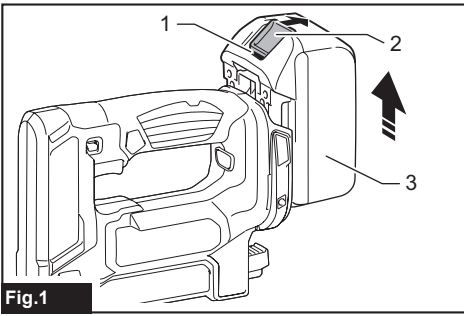

Fig.1

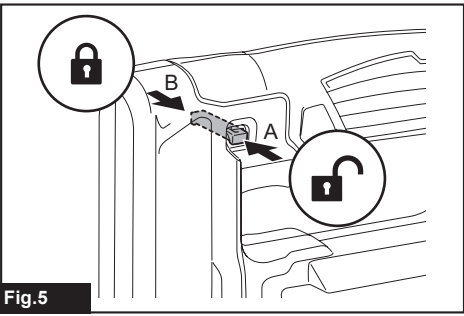

Fig.5

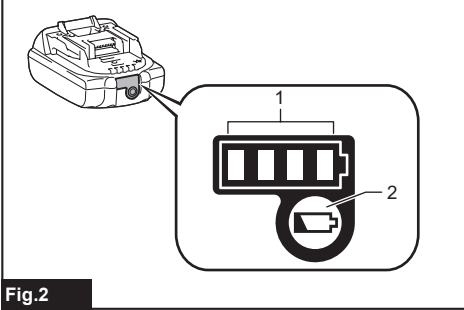

Fig.2

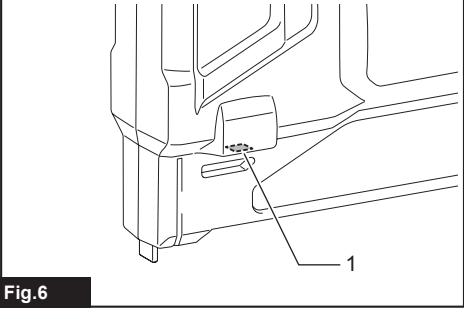

Fig.6

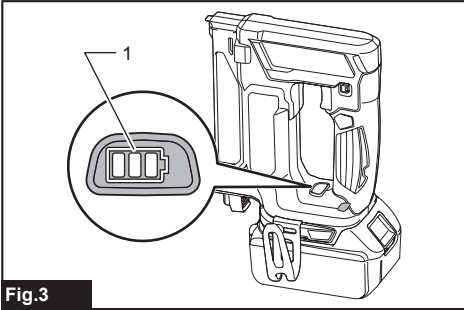

Fig.3

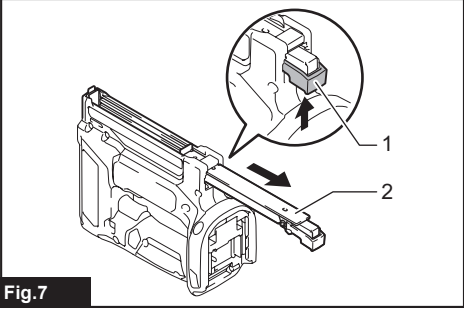

Fig.7

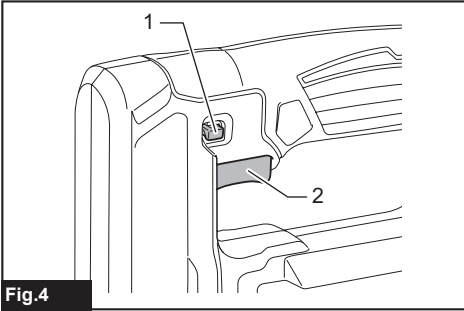

Fig.4

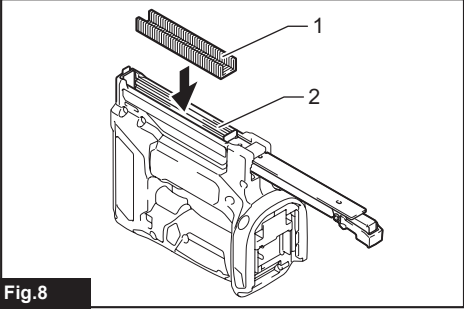

Fig.8

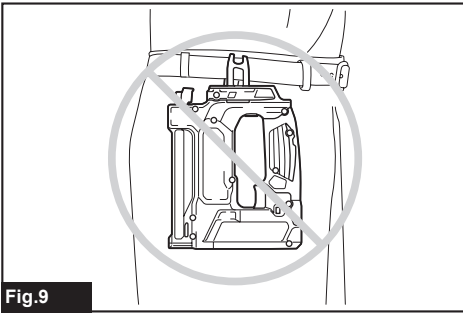

Fig.9

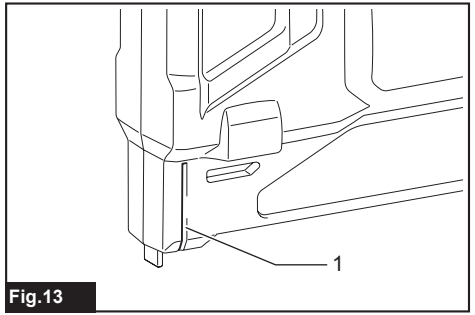

Fig.13

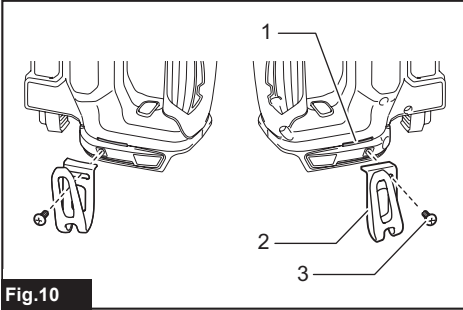

Fig.10

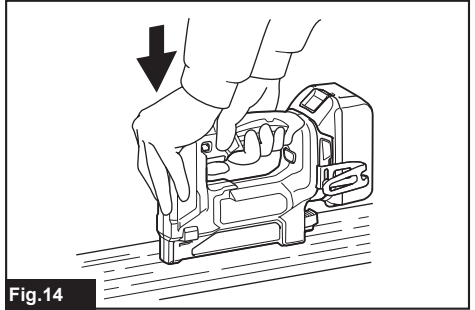

Fig.14

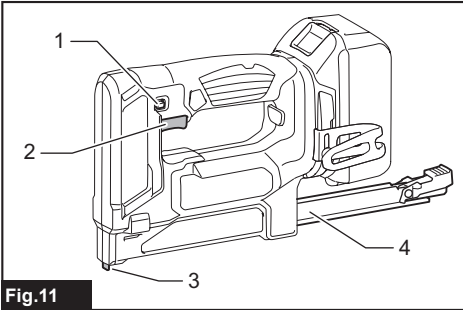

Fig.11

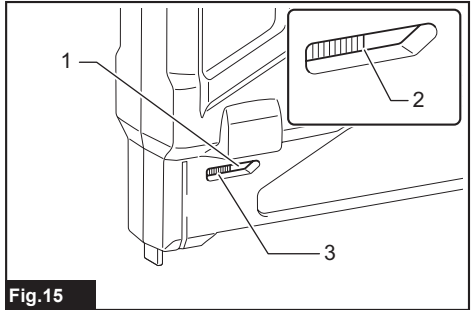

Fig.15

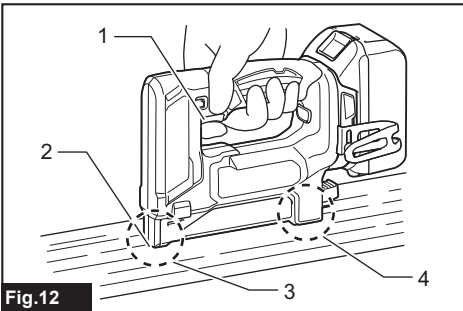

Fig.12

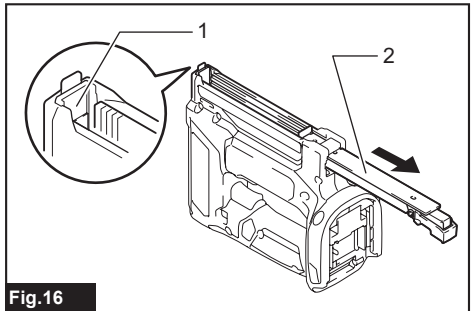

Fig.16

SPECIFICATIONS

| Model: | DST111 | | DST112 | |
|-------------------------------------|-------------------------|--|-------------------------------------|---|
| Staple width | 10 mm | | | |
| Applicable staples length | 7 mm - 10 mm | | | |
| Staple magazine capacity | 150 pcs | | | |
| Dimensions without hook (L x W x H) | 235 mm x 79 mm x 159 mm | | 235 mm x 79 mm x 165 mm | |
| Battery cartridge | BL1415, BL1415N | BL1430, BL1430B, BL1440, BL1450, BL1460B | BL1815, BL1815N, BL1820, BL1820B | BL1830, BL1830B, BL1840, BL1840B, BL1850, BL1850B, BL1860B |
| Net weight | 1.5 kg | 1.7 kg | 1.6 kg | 1.8 kg |
| Rated voltage | D.C. 14.4 V | | D.C. 18 V | |

- Due to our continuing program of research and development, the specifications herein are subject to change without notice.
- Specifications and battery cartridge may differ from country to country.
- Weight, with battery cartridge, according to EPTA-Procedure 01/2003

Intended use

The tool is intended for pressing staples into construction materials such as timbers.

Noise

The typical A-weighted noise level determined according to EN60745:

Model DST111

Sound pressure level (L_{pA}) : 76 dB(A)

Uncertainty (K) : 3 dB(A)

The noise level under working may exceed 80 dB (A).

Model DST112

Sound pressure level (L_{pA}) : 76 dB(A)

Uncertainty (K) : 3 dB(A)

The noise level under working may exceed 80 dB (A).

⚠ WARNING: Wear ear protection.

Vibration

The vibration total value (tri-axial vector sum) determined according to EN60745:

Model DST111

Vibration emission (a_h) : 2.5 m/s² or less

Uncertainty (K) : 1.5 m/s²

Model DST112

Vibration emission (a_h) : 2.5 m/s² or less

Uncertainty (K) : 1.5 m/s²

NOTE: The declared vibration emission value has been measured in accordance with the standard test method and may be used for comparing one tool with another.

NOTE: The declared vibration emission value may also be used in a preliminary assessment of exposure.

⚠ WARNING: The vibration emission during actual use of the power tool can differ from the declared emission value depending on the ways in which the tool is used.

⚠ WARNING: Be sure to identify safety measures to protect the operator that are based on an estimation of exposure in the actual conditions of use (taking account of all parts of the operating cycle such as the times when the tool is switched off and when it is running idle in addition to the trigger time).

EC Declaration of Conformity

For European countries only

Makita declares that the following Machine(s):

Designation of Machine: Cordless Stapler

Model No./ Type: DST111, DST112

Conforms to the following European Directives:

2006/42/EC

They are manufactured in accordance with the following standard or standardized documents: EN60745

The technical file in accordance with 2006/42/EC is available from:

Makita, Jan-Baptist Vinkstraat 2, 3070, Belgium

9.9.2015



Yasushi Fukaya

Director

Makita, Jan-Baptist Vinkstraat 2, 3070, Belgium

SAFETY WARNINGS

General power tool safety warnings

⚠WARNING: Read all safety warnings and all instructions. Failure to follow the warnings and instructions may result in electric shock, fire and/or serious injury.

Save all warnings and instructions for future reference.

The term "power tool" in the warnings refers to your mains-operated (corded) power tool or battery-operated (cordless) power tool.

Cordless stapler safety warnings

1. **Always assume that the tool contains fasteners.** Careless handling of the stapler can result in unexpected firing of fasteners and personal injury.
2. **Do not point the tool towards yourself or anyone nearby.** Unexpected triggering will discharge the fastener causing an injury.
3. **Do not actuate the tool unless the tool is placed firmly against the workpiece.** If the tool is not in contact with the workpiece, the fastener may be deflected away from your target.
4. **Disconnect the tool from the power source when the fastener jams in the tool.** While removing a jammed fastener, the stapler may be accidentally activated if it is plugged in.
5. **Use caution while removing a jammed fastener.** The mechanism may be under compression and the fastener may be forcefully discharged while attempting to free a jammed condition.
6. **Do not use this stapler for fastening electrical cables.** It is not designed for electric cable installation and may damage the insulation of electric cables thereby causing electric shock or fire hazards.
7. **Always wear safety goggles or safety glasses with side shield, and a full face shield when needed.**
8. **Keep hands and feet away from the ejection port area.**
9. **Always remove the battery cartridge before loading the fasteners, adjustment, inspection, maintenance or after operation is over.**
10. **Make sure no one is nearby before operation.** Never attempt to drive fasteners from both the inside and outside of wall at the same time. Fasteners may rip through and/or fly off, presenting a grave danger.
11. **Watch your footing and maintain your balance with the tool.** Make sure there is no one below when working in high locations.
12. **Check walls, ceilings, floors, roofing and the like carefully to avoid possible electrical shock, gas leakage, explosions, etc. caused by stapling into live wires, conduits or gas pipes.**
13. **Use only fasteners specified in this manual.** The use of any other fasteners may cause malfunction of the tool.

14. **Do not tamper with the tool or attempt to use it for other than driving fasteners.**
15. **Do not operate the tool without fasteners.** It shortens the service life of the tool.
16. **Stop driving operations immediately if you notice something wrong or out of the ordinary with the tool.**
17. **Never fasten into any materials which may allow the fastener to puncture and fly through as a projectile.**
18. **Never actuate the switch trigger and contact element until you are prepared to fasten workpieces.** Never defeat its purpose by securing the contact element back or by depressing it by hand.
19. **Never tamper with the contact element.** Check the contact element frequently for proper operations.

SAVE THESE INSTRUCTIONS.

⚠WARNING: DO NOT let comfort or familiarity with product (gained from repeated use) replace strict adherence to safety rules for the subject product. MISUSE or failure to follow the safety rules stated in this instruction manual may cause serious personal injury.

Important safety instructions for battery cartridge

1. **Before using battery cartridge, read all instructions and cautionary markings on (1) battery charger, (2) battery, and (3) product using battery.**
2. **Do not disassemble battery cartridge.**
3. **If operating time has become excessively shorter, stop operating immediately.** It may result in a risk of overheating, possible burns and even an explosion.
4. **If electrolyte gets into your eyes, rinse them out with clear water and seek medical attention right away.** It may result in loss of your eyesight.
5. **Do not short the battery cartridge:**
 - (1) **Do not touch the terminals with any conductive material.**
 - (2) **Avoid storing battery cartridge in a container with other metal objects such as nails, coins, etc.**
 - (3) **Do not expose battery cartridge to water or rain.**

A battery short can cause a large current flow, overheating, possible burns and even a breakdown.
6. **Do not store the tool and battery cartridge in locations where the temperature may reach or exceed 50 °C (122 °F).**
7. **Do not incinerate the battery cartridge even if it is severely damaged or is completely worn out.** The battery cartridge can explode in a fire.
8. **Be careful not to drop or strike battery.**
9. **Do not use a damaged battery.**

10. **The contained lithium-ion batteries are subject to the Dangerous Goods Legislation requirements.**

For commercial transports e.g. by third parties, forwarding agents, special requirement on packaging and labeling must be observed. For preparation of the item being shipped, consulting an expert for hazardous material is required. Please also observe possibly more detailed national regulations.

Tape or mask off open contacts and pack up the battery in such a manner that it cannot move around in the packaging.

11. **Follow your local regulations relating to disposal of battery.**

SAVE THESE INSTRUCTIONS.

CAUTION: Only use genuine Makita batteries. Use of non-genuine Makita batteries, or batteries that have been altered, may result in the battery bursting causing fires, personal injury and damage. It will also void the Makita warranty for the Makita tool and charger.

Tips for maintaining maximum battery life

1. **Charge the battery cartridge before completely discharged. Always stop tool operation and charge the battery cartridge when you notice less tool power.**
2. **Never recharge a fully charged battery cartridge. Overcharging shortens the battery service life.**
3. **Charge the battery cartridge with room temperature at 10 °C - 40 °C (50 °F - 104 °F). Let a hot battery cartridge cool down before charging it.**
4. **Charge the battery cartridge if you do not use it for a long period (more than six months).**

FUNCTIONAL DESCRIPTION

CAUTION: Always be sure that the tool is switched off and the battery cartridge is removed before adjusting or checking function on the tool.

Installing or removing battery cartridge

CAUTION: Always switch off the tool before installing or removing of the battery cartridge.

CAUTION: Hold the tool and the battery cartridge firmly when installing or removing battery cartridge. Failure to hold the tool and the battery cartridge firmly may cause them to slip off your hands and result in damage to the tool and battery cartridge and a personal injury.

► Fig.1: 1. Red indicator 2. Button 3. Battery cartridge

To remove the battery cartridge, slide it from the tool while sliding the button on the front of the cartridge.

To install the battery cartridge, align the tongue on the battery cartridge with the groove in the housing and slip it into place. Insert it all the way until it locks in place with a little click. If you can see the red indicator on the upper side of the button, it is not locked completely.

CAUTION: Always install the battery cartridge fully until the red indicator cannot be seen. If not, it may accidentally fall out of the tool, causing injury to you or someone around you.

CAUTION: Do not install the battery cartridge forcibly. If the cartridge does not slide in easily, it is not being inserted correctly.

Tool / battery protection system

The tool is equipped with a tool/battery protection system. This system automatically cuts off power to the motor to extend tool and battery life. The tool will automatically stop during operation if the tool or battery is placed under one of the following conditions:

Overload protection

When the tool/battery is operated in a manner that causes it to draw an abnormally high current, the tool automatically stops without any indication. In this situation, turn the tool off and stop the application that caused the tool to become overloaded. Then turn the tool on to restart.

Overheat protection

When the tool/battery is overheated, the tool stops automatically. In this situation, let the tool/battery cool before turning the tool on again.

Overdischarge protection

When the battery capacity is not enough, the tool stops automatically and the battery indicator shows following state. In this case, remove the battery from the tool and charge the battery.

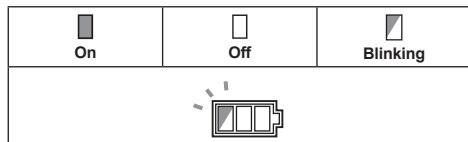

















Indicating the remaining battery capacity

Only for battery cartridges with "B" at the end of the model number

► Fig.2: 1. Indicator lamps 2. Check button

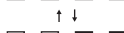
Press the check button on the battery cartridge to indicate the remaining battery capacity. The indicator lamps light up for few seconds.

| Indicator lamps | | | Remaining capacity |
|---|--|---|-------------------------------------|
|  Lighted |  Off |  Blinking | |
|  | | | 75% to 100% |
|  |  | | 50% to 75% |
|  |  | | 25% to 50% |
|  |  | | 0% to 25% |
|  |  | | Charge the battery. |
|   ↑ ↓   | | | The battery may have malfunctioned. |

NOTE: Depending on the conditions of use and the ambient temperature, the indication may differ slightly from the actual capacity.







Indicating the remaining battery capacity

Country specific

When you either pull the switch trigger or push the contact element, the battery indicator shows the remaining battery capacity.

► Fig.3: 1. Battery indicator

The remaining battery capacity is shown as the following table.

| Battery indicator status | | | Remaining battery capacity |
|---|--|---|----------------------------|
|  On |  Off |  Blinking | |
| |  | | 50% to 100% |
| |  | | 20% to 50% |
| |  | | 0% to 20% |
| |  | | Charge the battery |

Switch action

CAUTION: Before installing the battery cartridge into the tool, always check to see that the switch trigger actuates properly and returns to the "OFF" position when released.

CAUTION: When not operating the tool, depress the trigger-lock button from B side to lock the switch trigger in the OFF position.

► Fig.4: 1. Trigger-lock button 2. Switch trigger

► Fig.5

To prevent the switch trigger from accidentally pulled, the trigger-lock button is provided.

To pull the switch trigger, depress the trigger-lock button from A side.

After use, always press in the trigger-lock button from B side.

Lighting up the lamp

CAUTION: Do not look in the light or see the source of light directly.

► Fig.6: 1. Lamp

Pull the switch trigger or actuate the contact element to light up the lamp. The lamp keeps on lighting while pulling the switch trigger or actuating the contact element. The lamp goes out approximately 10 seconds after releasing the switch trigger and the contact element.

NOTE: Use a dry cloth to wipe the dirt off the lens of the lamp. Be careful not to scratch the lens of lamp, or it may lower the illumination.

ASSEMBLY

⚠ CAUTION: Always make sure that the battery cartridge is removed before carrying out any work on the stapler.

Staples

⚠ CAUTION: Do not use staples other than designated in this manual or staples that appear to be damaged, bent, rusty or corroded.

⚠ CAUTION: Load the same type, size and uniform length of staples when loading multiple strips of staples in the magazine.

NOTICE: Handle the staples and their box carefully. If the staples have been handled roughly, they may be bent out of shape, causing poor staple feed or jamming.

NOTICE: Avoid storing the staples in a very humid or hot place or place exposed to direct sunlight.

Loading staples

⚠ WARNING: When loading staples, always make sure that the battery cartridge is removed from the stapler. Unintentional firing may cause personal injuries and property damage.

⚠ CAUTION: After loading staples, make sure that the sub magazine is surely closed. Falling staples out of the magazine may cause an injury to the operator or bystander, especially when working in high locations.

1. Remove the battery cartridge.
2. Press the locking lever and slide the sub magazine backward.

► **Fig.7:** 1. Locking lever 2. Sub magazine

3. Load staples into the main magazine with their feet facing up.

► **Fig.8:** 1. Staples 2. Main magazine

4. After loading staples, push back the sub-magazine in place until it clicks.

To remove staples, follow the installation procedures in reverse.

Hook

⚠ CAUTION: Do not hang the hook from the waist belt. Dropping the stapler, which is caused by the hook accidentally coming out of place, may cause unintentional firing and result in personal injuries.

► **Fig.9**

The hook is convenient for temporarily hanging the tool. This can be installed on either side of the tool.

To install the hook, insert it into a groove in the tool housing on either side and then secure it with a screw. To remove, loosen the screw and then take it out.

► **Fig.10:** 1. Groove 2. Hook 3. Screw

OPERATION

Testing the safety system

⚠ WARNING: Make sure all safety systems are in working order before operation. Failure to do so may cause personal injuries.

- **Fig.11:** 1. Trigger-lock button 2. Switch trigger 3. Contact element 4. Sub magazine

Test safety systems for possible fault before operation as following.

1. Unload the tool with staples and keep the sub magazine opened.
2. Install the battery cartridge.
3. Only pull the switch trigger without touching the contact element against the material.
4. Only touch the contact element against the material without pulling the switch trigger.

If the tool operates in the case of 3 and 4 above, the safety systems are faulty. Stop using the tool immediately and ask your local service center.

Driving staples

⚠ WARNING: Until driving staples completely, always make sure that the contact element placed firmly on the material. Unintentional firing may cause personal injuries.

- **Fig.12:** 1. Switch trigger 2. Contact element 3. Front part 4. Rear part

You can operate the tool in either way of "single sequential actuation" or "contact actuation".

Single sequential actuation:

In this mode, you can drive one staple by one sequential operation.

1. Place flat the contact element on the material.
2. Hold both of the front part and the rear part of the tool firmly against the material.
3. Pull the switch trigger fully to drive the staples.
4. Release your finger from the switch trigger before move the contact element from the material.

Contact actuation:

In this mode, you can drive staples repetitively.

1. Pull the switch trigger.
2. With the switch trigger pulled, place flat the contact element on the material to drive the staples.
3. Move the tool to the next area and place flat the contact element on the material again.

NOTE: The groove indicates the point that staple is driven.

► **Fig.13:** 1. Groove

When the head of driven staple remains above the workpiece surface, drive the staple while holding the stapler head firmly.

► **Fig.14**

The material may be unsuitable, if the head of driven staple remains above the workpiece surface although the stapler head is held firmly.

NOTE: Using the stapler continuously with the head of driven staples remaining above the surface of material may cause damage to the driver of the stapler and stapler jamming etc.

Anti dry fire mechanism

⚠WARNING: When loading staples, always make sure that the battery cartridge is removed from the stapler. Unintentional firing may cause personal injuries and property damage.

This tool is equipped with an anti dry fire mechanism. When the number of remaining staples in the magazine becomes 5 - 8 pcs., the switch trigger can no longer be pulled. At this time, insert a new strip of staples in the magazine. The switch trigger can be pulled again.

Checking remaining staples

► **Fig.15:** 1. Sight window 2. Pusher 3. Staples

Remaining staples can be checked through the sight window.

Reload staples when no remaining staples can be seen in the sight window.

Removing jammed staples

⚠WARNING: Always make sure that the battery cartridge is removed before removing jammed staples.

Open the sub magazine backward and take out jammed staples from the opening for firing.

► **Fig.16:** 1. Opening 2. Sub magazine

MAINTENANCE

⚠CAUTION: Always be sure that the tool is switched off and the battery cartridge is removed before attempting to perform inspection or maintenance.

NOTICE: Never use gasoline, benzine, thinner, alcohol or the like. Discoloration, deformation or cracks may result.

To maintain product SAFETY and RELIABILITY, repairs, any other maintenance or adjustment should be performed by Makita Authorized or Factory Service Centers, always using Makita replacement parts.

OPTIONAL ACCESSORIES

⚠CAUTION: These accessories or attachments are recommended for use with your Makita tool specified in this manual. The use of any other accessories or attachments might present a risk of injury to persons. Only use accessory or attachment for its stated purpose.

If you need any assistance for more details regarding these accessories, ask your local Makita Service Center.

- Staples
- Makita genuine battery and charger
- Safety goggles
- Depth adjuster set

NOTE: Some items in the list may be included in the tool package as standard accessories. They may differ from country to country.

SPECIFIKATIONER

| Modell: | DST111 | | DST112 | |
|-----------------------------------|-------------------------|--|-------------------------------------|---|
| Klammerbredd | 10 mm | | | |
| Tillämplig klammerlängd | 7 mm - 10 mm | | | |
| Kapacitet, klammermagasin | 150 st. | | | |
| Dimensioner utan krok (L x B x H) | 235 mm x 79 mm x 159 mm | | 235 mm x 79 mm x 165 mm | |
| Batterikassett | BL1415, BL1415N | BL1430, BL1430B, BL1440, BL1450, BL1460B | BL1815, BL1815N, BL1820, BL1820B | BL1830, BL1830B, BL1840, BL1840B, BL1850, BL1850B, BL1860B |
| Nettovikt | 1,5 kg | 1,7 kg | 1,6 kg | 1,8 kg |
| Märkspänning | 14,4 V likström | | 18 V likström | |

- På grund av vårt pågående program för forskning och utveckling kan dessa specifikationer ändras utan föregående meddelande.
- Specifikationer och batterikassett kan variera mellan olika länder.
- Vikt, med batterikassett, i enlighet med EPTA-procedure 01/2003

Avsedd användning

Verktyget är avsett för att häfta i byggnadsmaterial som t. ex. virke.

Buller

Den normala bullernivån för A-belastning är bestämd enligt EN60745:

Model DST111

Ljudtrycksnivå (L_{pA}): 76 dB (A)
Mättolerans (K): 3 dB (A)

Bullernivån vid arbete kan överstiga 80 dB (A).

Model DST112

Ljudtrycksnivå (L_{pA}): 76 dB (A)
Mättolerans (K): 3 dB (A)

Bullernivån vid arbete kan överstiga 80 dB (A).

⚠ VARNING: Använd hörselskydd.

Vibration

Det totala vibrationsvärdet (treaxlad vektorsumma) bestämt enligt EN60745:

Model DST111

Vibrationsemission (a_h): 2,5 m/s² eller lägre
Mättolerans (K): 1,5 m/s²

Model DST112

Vibrationsemission (a_h): 2,5 m/s² eller lägre
Mättolerans (K): 1,5 m/s²

OBS: Det deklarerade vibrationsemissionsvärdet har uppmätts i enlighet med standardtestmetoden och kan användas för att jämföra en maskin med en annan.

OBS: Det deklarerade vibrationsemissionsvärdet kan också användas i en preliminär bedömning av exponering för vibration.

⚠ VARNING: Vibrationsemissionen under faktisk användning av maskinen kan skilja sig från det deklarerade emissionsvärdet, beroende på hur maskinen används.

⚠ VARNING: Var noga med att identifiera säkerhetsåtgärder för att skydda användaren, vilka är grundade på en uppskattning av graden av exponering för vibrationer under de faktiska användningsförhållandena, (ta, förutom avtryckartiden, med alla delar av användarcykeln i beräkningen, som till exempel tiden då maskinen är avstängd och när den går på tomgång).

EU-konformitetsdeklaration

Gäller endast inom EU

Makita försäkrar att följande maskiner:

Maskinbeteckning: Batteridrivna häftpistol

Modellnr./-typ: DST111, DST112

Följer följande EU-direktiv: 2006/42/EC

De är tillverkade i enlighet med följande standard eller standardiseringsdokument: EN60745

Den tekniska dokumentationen i enlighet med 2006/42/EC finns tillgänglig från:

Makita, Jan-Baptist Vinkstraat 2, 3070, Belgium
9.9.2015



Yasushi Fukaya

Direktör

Makita, Jan-Baptist Vinkstraat 2, 3070, Belgium

SÄKERHETSVARNINGAR

Allmänna säkerhetsvarningar för maskiner

⚠ VARNING: Läs igenom alla säkerhetsvarningar och anvisningar. Underlåtenhet att följa varningar och instruktioner kan leda till elstötar, brand och/eller allvarliga personskador.

Spara alla varningar och instruktioner för framtida referens.

Termen "maskin" som anges i varningarna hänvisar till din eldrivna maskin (sladdansluten) eller batteridrivna maskin (sladdlös).

Säkerhetsvarningar för batteridrivna häftpistol

1. **Förutsätt alltid att verktyget är laddat.** Oaktsam hantering av häftpistolen kan orsaka oavsiktlig avfyring av stift, vilket kan leda till personskada.
2. **Rikta inte verktyget mot dig själv eller mot någon i din närhet.** Oavsiktlig avfyring skjuter ut en klammer, vilket kan orsaka skada.
3. **Aktivera inte verktyget utan att det hålls stadigt mot arbetsstycket.** Om verktyget inte är i kontakt med arbetsstycket kan klammern flyga i riktning från målet.
4. **Koppla från verktygets strömkälla när en klammer fastnar i verktyget.** När en klammer som har fastnat tas bort kan det hända att häftpistolen oavsiktligt aktiveras om den är ansluten till strömkällan.
5. **laktta försiktighet när du tar bort en klammer som har fastnat.** Mekanismen kan vara under tryck och klammern kan genom forcering avfyras medan du försöker att ta bort den som fastnat.
6. **Använd inte den här häftpistolen för att fästa elkablar.** Den är inte konstruerad för festsättning av elkablar och kan skada isoleringen på elkablarna, vilket i sin tur kan leda till elektrisk stöt eller brand.
7. **Bär alltid korgglasögon eller skyddsglasögon med sidoskydd, och ett helt ansiktsskydd vid behov.**
8. **Se till att dina händer och fötter inte är i riskzonen.**
9. **Ta alltid ut batterikassetten före påfyllning av klamrar, justering, inspektion, underhåll eller efter att arbetet har slutförts.**
10. **Se till att ingen är i närheten innan du påbörjar arbetet.** Försök aldrig att häfta från insidan och utsidan av en vägg på samma gång. Klamrar kan skjutas igenom och/eller flyga iväg och orsaka allvarlig fara.
11. **Se till att alltid ha ordentligt fotfäste och god balans när du använder verktyget.** Se till att ingen står under dig när du arbetar på hög höjd.
12. **Kontrollera väggar, golv, inner- och yttertak o. dyl. noggrant för att inte råka häfta i el- eller gasledning och orsaka elstötar, gasläckage, explosioner osv.**

13. **Använd endast klamrar som specificeras i denna bruksanvisning.** Andra typer av klamrar kan medföra att verktyget inte fungerar på avsett sätt.
14. **Mixtra inte med verktyget och försök inte att använda det för annat än att häfta fast klamrar.**
15. **Använd inte verktyget utan klamrar.** Det förkortar verktygets livslängd.
16. **Avbryt arbetet omedelbart om du misstänker att något är fel eller onormalt med verktyget.**
17. **Häfta aldrig i material där klammern kan punktera materialet och flyga igenom som en projektil.**
18. **Aktivera aldrig avtryckaren och kontaktelementet förrän du är redo att fästa arbetsstycken.** Sätt aldrig kontaktelementet ur funktion genom att fästa det bakåt eller trycka in det för hand.
19. **Mixtra aldrig med kontaktelementet.** Kontrollera regelbundet att kontaktelementet fungerar som det ska.

SPARA DESSA ANVISNINGAR.

⚠ VARNING: GLÖM INTE att också fortsättningsvis strikt följa säkerhetsanvisningarna för maskinen även efter att du blivit van att använda den. Vid FELAKTIG HANTERING av maskinen eller om inte säkerhetsanvisningarna i denna bruksanvisning följs kan följden bli allvarliga personskador.

Viktiga säkerhetsanvisningar för batterikassetten

1. **Innan batterikassetten används ska alla instruktioner och varningsmärken på (1) batteriladdaren, (2) batteriet och (3) produkten läsas.**
2. **Montera inte isär batterikassetten.**
3. **Om drifttiden blivit avsevärt kortare ska användningen avbrytas omedelbart.** Det kan uppstå överhettning, brännskador och t o m en explosion.
4. **Om du får elektrolyt i ögonen ska de sköljas med rent vatten och läkare uppsökas omedelbart.** Det finns risk för att synen förloras.
5. **Kortslut inte batterikassetten.**
 - (1) Rör inte vid polerna med något strömförande material.
 - (2) Undvik att förvara batterikassetten tillsammans med andra metallobjekt som t.ex. spikar, mynt o.s.v.
 - (3) Skydda batteriet mot vatten och regn. En batterikortslutning kan orsaka ett stort strömflöde, överhettning, brand och maskinhaveri.
6. **Förvara inte maskinen och batterikassetten på platser där temperaturen kan nå eller överstiga 50 °C.**
7. **Bränn inte upp batterikassetten även om den är svårt skadad eller helt utsliten.** Batterikassetten kan explodera i öppen eld.
8. **Var försiktig så att du inte råkar tappa batteriet och utsätt det inte för stötar.**

9. **Använd inte ett skadat batteri.**
10. **De medföljande litiumjonbatterierna är föremål för kraven i gällande lagstiftning för farligt gods.**
För kommersiella transporter (av t.ex. tredje parter som speditorsfirmor) måste de särskilda transportkrav som anges på emballaget och etiketter iakttas.
För att förbereda den produkt som ska avsändas krävs att du konsulterar en expert på riskmaterial. Var också uppmärksam på att det i ditt land kan finnas ytterligare föreskrifter att följa.
Tejpa över eller maskera blottade kontakter och packa batteriet på sådant sätt att det inte kan röra sig fritt i förpackningen.
11. **Följ lokala föreskrifter beträffande avfallshandling av batteriet.**

SPARA DESSA ANVISNINGAR.

⚠FÖRSIKTIGT: Använda endast äkta Makita-batterier. Användning av oäkta Makita-batterier eller batterier som har manipulerats kan leda till person- och utrustningsskador eller till att batteriet fattar eld. Det upphäver också Makitas garanti för verktyget och laddaren.

Tips för att uppnå batteriets maximala livslängd

1. **Ladda batterikassetten innan den är helt urladdad. Stanna alltid maskinen och ladda batterikassetten när du märker att maskinen blir svagare.**
2. **Ladda aldrig en fulladdad batterikasset. Överladdning förkortar batteriets livslängd.**
3. **Ladda batterikassetten vid en rumstemperatur på 10 °C - 40 °C. Låt en varm batterikasset svalna innan den laddas.**
4. **Ladda batterikassetten om du inte har använt den på länge (mer än sex månader).**

FUNKTIONSBESKRIVNING

⚠FÖRSIKTIGT: Se alltid till att maskinen är avstängd och batterikassetten borttagen innan du justerar maskinen eller kontrollerar dess funktioner.

Montera eller demontera batterikassetten

⚠FÖRSIKTIGT: Stäng alltid av maskinen innan du monterar eller tar bort batterikassetten.

⚠FÖRSIKTIGT: Håll stadigt i maskinen och batterikassetten när du monterar eller tar bort batterikassetten. I annat fall kan det leda till att de glider ur dina händer och orsakar skada på maskinen och batterikassetten samt personskada.

► **Fig. 1:** 1. Röd indikator 2. Knapp 3. Batterikasset

Ta bort batterikassetten genom att skjuta ner knappen på kassetens framsida samtidigt som du drar ut batterikassetten.

Sätt in batterikassetten genom att rikta in tungan på batterikassetten mot spåret i höljet och skjut den på plats. Tryck in batterikassetten ordentligt tills den låser fast med ett klick. Om du kan se den röda indikatorn på knappens ovansida är den inte låst ordentligt.

⚠FÖRSIKTIGT: Sätt alltid i batterikassetten helt tills den röda indikatorn inte längre syns. I annat fall kan den oväntat falla ur maskinen och skada dig eller någon annan.

⚠FÖRSIKTIGT: Montera inte batterikassetten med våld. Om kassetten inte lätt glider på plats är den felinsatt.

Skyddssystem för maskinen/batteriet

Verktyget är utrustat med ett skyddssystem för verktyget/batteriet. Detta system bryter automatiskt strömmen till motorn för att förlänga verktygets och batteriets livslängd. Verktyget stoppar automatiskt under användningen om verktyget eller batteriet hamnar i en av följande situationer:

Överbelastningsskydd





Om verktyget/batteriet används på ett sätt som gör att det drar onormalt mycket ström kan det stoppas automatiskt utan varning. När detta sker stänger du av verktyget och upphör med arbetet som gjorde att verktyget överbelastades. Starta därefter upp verktyget igen.

Överhettningsskydd

När verktyget/batteriet överhettas stoppas verktyget automatiskt. I sådant fall ska du låta verktyget/batteriet svalna innan du startar verktyget igen.

Överurladdningsskydd

Om batteriets kapacitet inte räcker till stoppas verktøget automatiskt och batteriindikatorn visar följande status. I sådant fall ska batteriet tas ur verktøget och laddas.









| | | |
|---|---|--|
|  På |  Av |  Blinkar |
|  | | |

Indikerar kvarvarande batterikapacitet

Gäller endast för batterikassetter med ett "B" på slutet i modellnumret

► Fig.2: 1. Indikatorlampor 2. Kontrollknapp

Tryck på kontrollknappen på batterikassetten för att se kvarvarande batterikapacitet. Indikatorlamporna lyser i ett par sekunder.

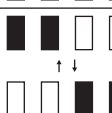
| Indikatorlampor | | | Kvarvarande kapacitet |
|--|---|--|---------------------------|
|  Upplyst |  Av |  Blinkar | |
|  | | | 75% till 100% |
|  | | | 50% till 75% |
|  | | | 25% till 50% |
|  | | | 0% till 25% |
|  | | | Ladda batteriet. |
|  | | | Batteriet kan ha skadats. |

OBS: Beroende på användningsförhållanden och den omgivande temperaturen kan indikationen skilja sig lätt från den faktiska batterikapaciteten.







Indikerar kvarvarande batterikapacitet

Landsspecifik

Om du antingen trycker in avtryckaren eller kontaktlementet visar batteriindikatorn återstående batterikapacitet.

► Fig.3: 1. Batteriindikator

Den kvarvarande batterikapaciteten visas som i nedanstående tabell.

| Batteriindikatorstatus | | | Kvarvarande batterikapacitet |
|--|--|---|------------------------------|
|  På |  Av |  Blinkar | |
|  | | | 50 % till 100 % |
|  | | | 20 % till 50 % |
|  | | | 0 % till 20 % |
|  | | | Ladda batteriet |

Avtryckarens funktion

⚠FÖRSIKTIGT: Innan du sätter in batterikassetten i maskinen ska du kontrollera att avtryckaren fungerar och återgår till läget "OFF" när du släpper den.

⚠FÖRSIKTIGT: När verktøget inte används ska startspärren vara intryckt från sidan B för att låsa avtryckaren i det avstängda läget OFF.

► Fig.4: 1. Startspärr 2. Avtryckare

► Fig.5

Startspärren förhindrar att verktøget startas oavsiktligt. Tryck in startspärren från sidan A för att kunna trycka in avtryckaren. Tryck alltid in startspärren från sidan B efter användning.

Tända lampan

⚠FÖRSIKTIGT: Titta inte in i ljuset eller direkt i ljuskällan.

► Fig.6: 1. Lampa

Tryck in avtryckaren eller aktivera kontaktlementet för att tända lampan. Lampan fortsätter att lysa så länge du håller avtryckaren intryckt eller så länge kontaktlementet är aktiverat. Lampan slocknar ungefär 10 sekunder efter att du har släppt avtryckaren och kontaktlementet.

OBS: Använd en torr trasa för att torka bort smuts från lampglaset. Var försiktig så att inte lampglaset repas eftersom ljuset då kan bli svagare.

MONTERING

⚠ FÖRSIKTIGT: Se alltid till att ta ut batterikassetten innan du utför något arbete på häftpistolens.

Häftklamrar

⚠ FÖRSIKTIGT: Använd inte andra häftklamrar än de som avses i denna manual eller häftklamrar som verkar vara skadade, böjda, rostiga eller frätta.

⚠ FÖRSIKTIGT: Ladda alltid magasinet med klamrar av samma typ, storlek och längd när du fyller på med flera klammerband.

OBSERVERA: Var försiktig när du hanterar häftklamrarna och lådan de förvaras i. Om häftklamrarna behandlas vårdslöst kan de böjas, vilket leder till dålig matning eller till att häftklamrarna fastnar.

OBSERVERA: Undvik att förvara häftklamrarna i mycket fuktiga eller varma utrymmen eller i direkt solljus.

Ladda häftklamrar

⚠ VARNING: Se alltid till att ta ut batterikassetten ur häftpistolens när du fyller på med häftklamrar. Oavsiktlig avfyrning kan leda till personskada och egendomsskada.

⚠ FÖRSIKTIGT: Se till att undermagasinet är ordentligt stängt efter att du har fyllt på med häftklamrar. Häftklamrar som faller ur magasinet kan skada användaren eller någon kringstående person, särskilt om du arbetar på hög höjd.

1. Ta ut batterikassetten.
2. Tryck på säkerhetsspärren och dra undermagasinet bakåt.
► **Fig.7:** 1. Säkerhetsspärr 2. Undermagasin

3. Ladda häftklamrarna i huvudmagasinet med fötterna pekandes uppåt.
► **Fig.8:** 1. Häftklamrar 2. Huvudmagasin

4. Tryck tillbaka undermagasinet tills det klickar på plats när du har fyllt på med häftklamrar.
Ta bort häftklamrar genom att följa påfyllningsproceduren i omvänd ordning.

Krok

⚠ FÖRSIKTIGT: Häng inte kroken i midjebältet. Om du tappar häftpistolens, på grund av att kroken av misstag lossar från sin plats, kan den oavsiktligen avfyras och orsaka personskada.

► Fig.9

Kroken kan användas när du vill hänga upp verktyget temporärt. Den kan monteras på båda sidorna av verktyget. Du monterar kroken genom att sätta i den i ett spår i verktygshuset på endera sida och dra fast den med en skruv. Ta bort kroken genom att skruva loss skruven.

- **Fig.10:** 1. Spår 2. Krok 3. Skruv

ANVÄNDNING

Testa säkerhetssystemet

⚠ VARNING: Kontrollera alltid att alla säkerhetsanordningar fungerar innan du använder verktyget. I annat fall kan personskador uppstå.

- **Fig.11:** 1. Startspärr 2. Avtryckare
3. Kontaktelement 4. Undermagasin

Testa säkerhetssystemen efter möjliga fel enligt följande innan du häftar.

1. Töm verktyget på klamrar och håll undermagasinet öppet.
2. Sätt i batterikassetten.
3. Tryck in avtryckaren utan att kontaktelementet vidrör materialet.
4. Tryck kontaktelementet mot materialet utan att trycka in avtryckaren.

I händelse av att verktyget startar när du genomför punkt 3 eller 4 ovan är det fel på säkerhetssystemet. Avbryt omedelbart användningen av verktyget och kontakta ditt lokala servicecenter.

Idrivning av häftklamrar

⚠ VARNING: Se alltid till att kontaktelementet ligger tätt mot materialet tills häftklamrarna har drivits i helt och hållet. Oavsiktlig avfyrning kan leda till personskada.

- **Fig.12:** 1. Avtryckare 2. Kontaktelement 3. Främre del 4. Bakre del

Du kan använda verktyget antingen i "enskild sekventiell utlösning" eller "kontaktutlösning".

Enskild sekventiell utlösning:

I detta läge kan du driva in en häftklammer i en sekventiell funktion.

1. Placera kontaktelementet platt mot materialet.
2. Håll både den främre och den bakre delen av verktyget tätt mot materialet.
3. Tryck in avtryckaren helt för att driva in häftklamrarna.
4. Släpp fingret från avtryckaren innan du flyttar kontaktelementet från materialet.

Kontaktutlösning:

I detta läge kan du driva in häftklamrar upprepade gånger.

1. Tryck in avtryckaren.
2. Med avtryckaren intryckt placerar du kontaktelementet platt mot materialet för att driva in häftklamrarna.
3. Flytta verktyget till nästa område och placera kontaktelementet platt mot materialet igen.

OBS: Spåret visar var klammern kommer ut.

- **Fig.13:** 1. Spår

När huvudet på utmatade häftklamrar sticker upp ovanför arbetsstyckets yta driver du i klammern samtidigt som du håller stadigt i häftpistolens huvud.

- **Fig.14**

Om huvudet på utmatade häftklamrar sticker upp ovanför arbetsstyckets yta även om du håller stadigt i häftpistolens huvud kan det hända att materialet är opassande.

OBS: Att använda häftpistolen kontinuerligt om huvudena på utmatade häftklamrar sticker upp ovan för ytan på materialet, kan leda till skador på den som använder häftpistolen, stopp i apparaten osv.

Tomgångsspärr

⚠ VARNING: Se alltid till att ta ut batterikassetten ur häftpistolen när du fyller på med häftklamrar. Oavsiktlig avfyrning kan leda till personskada och egendomsskada.

Detta verktyg är utrustat med en tomgångsspärr. Avtryckaren kan inte tryckas in när det endast finns 5–8 klamrar kvar i magasinet. Fyll då på magasinet med ett nytt klammerband. Avtryckaren kan då tryckas in igen.

Kontrollera kvarvarande häftklamrar

► **Fig.15:** 1. Magasinfönster 2. Påskjutare
3. Häftklamrar

Kvarvarande häftklamrar kan kontrolleras genom magasinfönstret.

Fyll på med häftklamrar när du inte ser några kvarvarande klamrar i magasinfönstret.

Ta bort klamrar som fastnat

⚠ VARNING: Se alltid till att ta ur batterikassetten innan du avlägsnar häftklamrar som fastnat.

Öppna undermagasinet bakåt och ta bort klamrar som fastnat från avfyrningsöppningen.

► **Fig.16:** 1. Öppning 2. Undermagasin

UNDERHÅLL

⚠ FÖRSIKTIGT: Se alltid till att maskinen är avstängd och batterikassetten borttagen innan inspektion eller underhåll utförs.

OBSERVERA: Använd inte bensin, förtunningsmedel, alkohol eller liknande. Missfärgning, deformation eller sprickor kan uppstå.

För att upprätthålla produktens SÄKERHET och TILLFÖRLITLIGHET bör allt underhålls- och justeringsarbete utföras av ett auktoriserat Makita servicecenter och med reservdelar från Makita.

VALFRIA TILLBEHÖR

⚠ FÖRSIKTIGT: Följande tillbehör eller tillsatser rekommenderas för användning med den Makita-maskin som denna bruksanvisning avser. Om andra tillbehör eller tillsatser används kan det uppstå risk för personskador. Använd endast tillbehören eller tillsatserna för de syften de är avsedda för.

Kontakta ditt lokala Makita servicecenter om du behöver ytterligare information om dessa tillbehör.

- Häftklamrar
- Makitas originalbatteri och -laddare
- Skyddsglasögon
- Djupjusteringskit

OBS: Några av tillbehören i listan kan vara inkluderade i maskinpaketet som standardtillbehör. De kan variera mellan olika länder.

TEKNISKE DATA

| Modell: | DST111 | | DST112 | |
|----------------------------|-------------------------|--|-------------------------------------|---|
| Stiftbredde | 10 mm | | | |
| Anvendelige stiftlenger | 7 mm - 10 mm | | | |
| Kapasitet for stiftmagasin | 150 stk. | | | |
| Mål uten krok (L x B x H) | 235 mm x 79 mm x 159 mm | | 235 mm x 79 mm x 165 mm | |
| Batteriinnsats | BL1415, BL1415N | BL1430, BL1430B, BL1440, BL1450, BL1460B | BL1815, BL1815N, BL1820, BL1820B | BL1830, BL1830B, BL1840, BL1840B, BL1850, BL1850B, BL1860B |
| Nettvekt | 1,5 kg | 1,7 kg | 1,6 kg | 1,8 kg |
| Nominell spenning | DC 14,4 V | | DC 18 V | |

- På grunn av vårt kontinuerlige forsknings- og utviklingsprogram kan spesifikasjonene som oppgis i dette dokumentet endres uten varsel.
- Spesifikasjoner og batteriinnsett kan variere fra land til land.
- Vekt, med batteriinnsett, i henhold til EPTA-prosedyre 01/2003

Riktig bruk

Maskinen er beregnet på å skyte stifter inn i bygningmaterier som tømmer.

Støy

Typisk A-vektet lydtryknivå er bestemt i henhold til EN60745:

Modell DST111

Lydtryknivå (L_{pA}): 76 dB (A)

Usikkerhet (K): 3 dB (A)

Støynivået under arbeid kan overskride 80 dB (A).

Modell DST112

Lydtryknivå (L_{pA}): 76 dB (A)

Usikkerhet (K): 3 dB (A)

Støynivået under arbeid kan overskride 80 dB (A).

⚠ ADVARSEL: Bruk hørselsvern.

Vibrasjoner

Den totale vibrasjonsverdien (triaksial vektorsum) bestemt i henhold EN60745:

Modell DST111

Genererte vibrasjoner (a_h): 2,5 m/s² eller mindre

Usikkerhet (K): 1,5 m/s²

Modell DST112

Genererte vibrasjoner (a_h): 2,5 m/s² eller mindre

Usikkerhet (K): 1,5 m/s²

MERK: Den angitte verdien for de genererte vibrasjonene er målt i samsvar med standardtestmetoden og kan brukes til å sammenlikne et verktøy med et annet.

MERK: Den angitte verdien for de genererte vibrasjonene kan også brukes til en foreløpig vurdering av eksponeringen.

⚠ ADVARSEL: De genererte vibrasjonene ved faktisk bruk av elektroverktøyet kan avvike fra den angitte vibrasjonsverdien, avhengig av hvordan verktøyet brukes.

⚠ ADVARSEL: Sørg for å identifisere vernetiltak for å beskytte operatøren, som er basert på et estimat av eksponeringen under de faktiske bruksforholdene (idet det tas hensyn til alle deler av driftssyklusen, dvs. hvor lenge verktøyet er slått av, hvor lenge det går på tomgang og hvor lenge startbryteren faktisk holdes trykket).

EF-samsvarserklæring

Gjelder kun for land i Europa

Makita erklærer at følgende maskin(er):

Maskinens bruksområde: Batteridrevet krampemaskin

Modellnr./type: DST111, DST112

Samsvarer med følgende europeiske direktiver:

2006/42/EC

De er produsert i henhold til følgende standarder eller

standardiserte dokumenter: EN60745

Den tekniske filen i samsvar med 2006/42/EC er tilgjengelig fra:

Makita, Jan-Baptist Vinkstraat 2, 3070, Belgia

9.9.2015



Yasushi Fukaya

Direktør

Makita, Jan-Baptist Vinkstraat 2, 3070, Belgia

SIKKERHETSADVARSEL

Generelle advarsler angående sikkerhet for elektroverktøy

⚠ADVARSEL: Les alle sikkerhetsadvarslene og alle instruksjonene. Hvis du ikke følger alle advarslene og instruksjonene som er oppført nedenfor, kan det føre til elektriske støt, brann og/eller alvorlige helseskader.

Oppbevar alle advarsler og instruksjoner for senere bruk.

Uttrykket «elektrisk verktøy» i advarslene refererer både til elektriske verktøy (med ledning) tilkoblet strømmettet, og batteridrevne verktøy (uten ledning).

Sikkerhetsadvarsler for batteridrevet krampemaskin

1. **Gå alltid ut fra at verktøyet inneholder stifter.** Uforsiktig håndtering av stiftemaskinen kan føre til uventet avfyring av stifter og medføre personskade.
2. **Ikke rett maskinen mot deg selv eller andre i nærheten.** Uventet avfyring vil skyte ut stiften og forårsake helseskader.
3. **Ikke sett i gang verktøyet med mindre det er plassert godt mot arbeidsemnet.** Hvis maskinen ikke har kontakt med arbeidsemnet, kan stiften rikosjettere fra målet.
4. **Koble strømkilden fra verktøyet dersom stiften fastkjøres i verktøyet.** Hvis strømkilden er koblet til, kan stiftemaskinen starte ved et uhell mens du fjerner en fastkjørt stift.
5. **Vær forsiktig når du fjerner en fastkjørt stift.** Mekanismen kan være under trykk, noe som kan føre til at den fastkjørte stiften blir skutt ut mens du forsøker å fjerne den.
6. **Ikke bruk denne stiftemaskinen til å feste elektriske kabler.** Den er ikke utformet for montering av elektriske kabler, og kan skade de elektriske kablernes isolasjon, noe som igjen kan føre til elektrisk støt eller utgjøre en brannfare.
7. **Bruk alltid vernebriller eller sikkerhetsbriller med sidevern, og en hel ansiktsmaske når det trengs.**
8. **Hold hender og føtter unna utkasteråpningen.**
9. **Fjern alltid batteriet før du legger i stiftene og justerer, inspiserer eller vedlikeholder verktøyet, eller etter at du er ferdig med å bruke det.**
10. **Pass på at ingen er i nærheten før du begynner å bruke verktøyet.** Forsøk aldri å skyte stifter både fra innsiden og utsiden av veggen på én gang. Stiftene kan gå gjennom og/eller rikosjettere, og utgjøre en alvorlig helsefare.
11. **Se hvor du går og hold balansen med verktøyet.** Forviss deg om at ingen står under deg når du jobber høyt over bakken.
12. **Kontroller vegger, tak, gulv osv. grundig for å unngå mulige elektriske støt, gasslekkasjer, eksplosjoner osv. som kan forårsakes av å skyte stifter inn i strømførende ledninger, rør eller gassledninger.**

13. **Bruk kun stiftene som er angitt i denne håndboken.** Hvis det brukes andre stifter, kan verktøyet slutte å fungere som det skal.
14. **Ikke tukle med maskinen eller prøv å bruke den til noe annet enn å skyte stifter.**
15. **Ikke bruk maskinen uten stifter.** Det forkorter maskinens levetid.
16. **Hvis du merker at noe er galt eller uvanlig med verktøyet, må du slutte å stifte umiddelbart.**
17. **Skyt aldri stifter inn i materialer som stifter kan stikke hull på og fly igjennom som et prosjektil.**
18. **Klem aldri på avtrekkeren og kontaktelementet før du er klar til å stifte i arbeidsemner.** Du må aldri sette sikringen ut av funksjon ved å låse kontaktelementet tilbake eller holde det nede med hånden.
19. **Tukle aldri med kontaktelementet.** Du må kontrollere kontaktelementet regelmessig for å forsikre deg om at det virker slik det skal.

TA VARE PÅ DISSE INSTRUKSENE.

⚠ADVARSEL: IKKE LA hensynet til hva som er ”behagelig” eller det faktum at du kjenner produktet godt (etter mange gangers bruk) gjøre deg mindre oppmerksom på sikkerhetsreglene for bruken av det aktuelle produktet. Ved MISBRUK eller hvis ikke sikkerhetsreglene i denne bruksanvisningen følges, kan det oppstå alvorlig personskade.

Viktige sikkerhetsanvisninger for batteriinnsetts

1. **Før du begynner å bruke batteriet, må du lese alle anvisninger og forsiktighetsregler på (1) batteriladeren, (2) batteriet og (3) det produktet batteriet skal brukes i.**
 2. **Ikke ta fra hverandre batteriet.**
 3. **Hvis driftstiden er blitt vesentlig kortere, må du omgående slutte å bruke maskinen.** Hvis ikke kan resultatet bli overoppheting, mulige forbrenninger eller til og med en eksplosjon.
 4. **Hvis du får elektrolytt i øynene, må du skylle dem med store mengder rennende vann og oppsøke lege med én gang.** Denne typen uhell kan føre til varig blindhet.
 5. **Ikke kortslutt batteriet:**
 - (1) De kan være ekstremt varme og du kan brenne deg.
 - (2) Ikke lagre batteriet i samme beholder som andre metallgjenstander, som for eksempel spiker, mynter osv.
 - (3) Ikke la batteriet komme i kontakt med vann eller regn.
- En kortslutning av batteriet kan føre til et kraftig strømstøt, overoppheting, mulige forbrenninger og til og med til at batteriet går i stykker.
6. **Ikke lagre maskinen og batteriet på steder hvor temperaturen kan komme opp i eller overskride 50 °C.**

7. Ikke sett fyr på batteriet, ikke engang om det er sterkt skadet eller helt utslitt. Batteriet kan eksplodere hvis det begynner å brenne.
8. Vær forsiktig så du ikke mister batteriet eller utsetter det for slag.
9. Ikke bruk batterier som er skadet.
10. Lithium-ion-batteriene som medfølger er gjenstand for krav om spesialavfall. For kommersiell transport, f.eks av tredjeparter eller spedtører, må spesielle krav om pakking og merking følges. Før varen blir sendt, må du forhøre deg med en ekspert på farlig materiale. Ta også hensyn til muligheten for mer detaljerte nasjonale bestemmelser. Bruk teip eller maskeringsteip for å skjule åpne kontakter og pakk inn batteriet på en slik måte at den ikke kan bevege seg rundt i emballasjen.
11. Følg lokale bestemmelser for avhending av batterier.

TA VARE PÅ DISSE INSTRUKSENE.

⚠FORSIKTIG: Bruk kun originale Makita-batterier. Bruk av batterier som har endret seg, eller som ikke er originale Makita-batterier, kan føre til at batteriet sprekker og forårsaker brann, personskader og andre skader. Det vil også ugyldiggjøre garantien for Makita-verktøyet og -laderen.

Tips for å opprettholde maksimal batterilevetid

1. Lad batteriinnsetsen før den er helt utladet. Stopp alltid driften av verktøyet og lad batteriinnsetsen når du merker at effekten reduseres.
2. Lad aldri en batteriinnsets som er fulladet. Overopplading forkorter batteriets levetid.
3. Lad batteriet i romtemperatur ved 10 °C - 40 °C. Et varmt batteri må kjøles ned før lading.
4. Lad batteriet hvis det ikke har vært brukt på en lang stund (over seks måneder).

FUNKSJONSBEKRIVELSE

⚠FORSIKTIG: Forviss deg alltid om at maskinen er slått av og batteriet tatt ut før du justerer maskinen eller kontrollerer dens mekaniske funksjoner.

Sette inn eller ta ut batteri

⚠FORSIKTIG: Slå alltid av verktøyet før du setter inn eller fjerner batteriet.

⚠FORSIKTIG: Hold verktøyet og batteripatronen i et fast grep når du monterer eller fjerner batteripatronen. Hvis du ikke holder verktøyet og batteripatronen godt fast, kan du miste grepet, og dette kan føre til skader på verktøyet og batteripatronen samt personskader.

► **Fig. 1:** 1. Rød indikator 2. Knapp 3. Batteriinnsets

For å ta ut batteriet må du skyve på knappen foran på batteriet og trekke det ut.

Når du skal sette inn batteriet, må du plassere tungen på batteriet på linje med sporet i huset og skyve batteriet på plass. Skyv det helt inn til det går i inngrep med et lite klikk. Hvis du kan se den røde anviseren på oversiden av knappen, er det ikke fullstendig låst.

⚠FORSIKTIG: Batteriet må alltid settes helt inn, så langt at den røde anviseren ikke lenger er synlig. Hvis dette ikke gjøres, kan batteriet komme til å falle ut av maskinen og skade deg eller andre som oppholder seg i nærheten.

⚠FORSIKTIG: Ikke bruk makt når du setter i batteriet. Hvis batteriet ikke glir lett inn, er det fordi det ikke settes inn på riktig måte.

Batterivernsystem for verktøy/ batteri

Verktøyet er utstyrt med et batterivernsystem for verktøy/ batteri. Dette systemet kutter automatisk strømmen til motoren for å forlenge verktøyets og batteriets levetid. Verktøyet stopper automatisk under drift hvis verktøyet eller batteriet utsettes for en av følgende tilstander:

Overlastsikring





Når verktøyet/batteriet brukes på en måte som gjør at det bruker unormalt mye strøm, vil verktøyet stoppe automatisk og uten forvarsel. I dette tilfellet må du slå av verktøyet og avslutte bruken som forårsaket at verktøyet ble overbelastet. Slå deretter verktøyet på for å starte det igjen.

Overopphetingsvern

Når verktøyet/batteriet er overopphetet, stopper verktøyet automatisk. I dette tilfellet må du la verktøyet/ batteriet avkjøles før du starter verktøyet på nytt.

Overutladingsvern

Verktøyet stopper automatisk når batterikapasiteten er utilstrekkelig, og batteriindikatoren viser følgende tilstand. I så fall fjerner du batteriet fra verktøyet, og lader det.



















| | | |
|--|--|---|
|  På |  Av |  Blinker |
|  | | |

Indikere gjenværende batterikapasitet

Kun for batterier med «B» sist i modellnummeret

► Fig.2: 1. Indikatorlamper 2. Kontrollknapp

Trykk på sjekk-knappen på batteriet for vise gjenværende batterikapasitet. Indikatorlampene lyser i et par sekunder.

| Indikatorlamper | | | Gjenværende batterinivå |
|--|--|---|---------------------------|
|  Tent |  Av |  Blinker | |
|  | | | 75 % til 100 % |
|  |  | | 50 % til 75 % |
|  |  | | 25 % til 50 % |
|  |  | | 0 % til 25 % |
|  |  | | Lad batteriet. |
|  |  |  | Batteriet kan ha en feil. |
| |  |  | ↑ ↓ |
| |  |  | |

MERK: Det angitte nivået kan avvike noe fra den faktiske kapasiteten alt etter bruksforholdene og den omgivende temperaturen.





Indikere gjenværende batterikapasitet





Landsspesifikk

Når du enten trykker inn startbryteren eller trykker på kontaktelemetet, viser batteriindikatoren gjenværende batterikapasitet.

► Fig.3: 1. Batteriindikator

Gjenværende batterikapasitet vises i form av tabellen nedenfor.

| Batteriindikatorstatus | | | Gjenværende batterikapasitet |
|--|--|---|------------------------------|
|  På |  Av |  Blinker | |
|  | | | 50 % til 100 % |
|  | | | 20 % til 50 % |

| Batteriindikatorstatus | | | Gjenværende batterikapasitet |
|---|---|--|------------------------------|
|  På |  Av |  Blinker | |
|  | | | 0 % til 20 % |
|  | | | Lad batteriet |

Bryterfunksjon

⚠FORSIKTIG: Før du setter batteriet inn i maskinen, må du alltid kontrollere at startbryteren aktiverer maskinen på riktig måte og går tilbake til «AV»-stilling når den slippes.

⚠FORSIKTIG: Når du ikke skal bruke maskinen lenger, trykker du inn låseknappen fra side B for å låse startbryteren i stillingen AV.

► Fig.4: 1. Låseknapp 2. Startbryter

► Fig.5

Maskinen er utstyrt med en låseknapp, som hindrer at startbryteren trykkes inn ved en feiltakelse.

For å trykke inn startbryteren, må du trykke ned låseknappen fra side A.

Trykk alltid inn låseknappen fra side B når du er ferdig med å bruke maskinen.

Tenne lampen

⚠FORSIKTIG: Ikke se inn i lyset eller se direkte på lyskilden.

► Fig.6: 1. Lampe

Trykk på startbryteren eller aktiver kontaktelemetet for å tenne lampen. Lampen fortsetter å lyse så lenge startbryteren holdes inne eller kontaktelemetet aktiveres. Lampen slukkes omtrent 10 sekunder etter at startbryteren og kontaktelemetet er sluppet.

MERK: Bruk en tørr klut til å tørke støv osv. av lampelinsen. Vær forsiktig så det ikke blir riper i lampelinsen, da dette kan redusere lysstyrken.

MONTERING

⚠FORSIKTIG: Sørg alltid for at batteriet er fjernet før det utføres arbeid på stiftmaskinen.

Stifter

⚠FORSIKTIG: Ikke bruk andre stifter enn de som er angitt i denne håndboken, eller stifter som er ødelagt, bøyd, rustne eller korrodert.

⚠FORSIKTIG: Når du legger flere lengder med stifter inn i magasinet, må du passe på at remsene med stifter er av samme type, størrelse og lengde.

OBS: Stiftene og boksen må håndteres forsiktig. Hvis stiftene har fått hardhendt behandling, kan de være bøyd. Dette kan resultere i at de er vanskelige å mate inn, og at de setter seg fast.

OBS: Ikke lagre stifter på et veldig fuktig eller varmt sted, eller et sted som er utsatt for direkte sollys.

Sette inn stifter

⚠ ADVARSEL: Når du setter inn stifter, må du alltid sørge for at batteriet er fjernet fra stiftmaskinen. Utilsikket avfiring kan forårsake personskader og materielle skader.

⚠ FORSIKTIG: Sørg for at undermagasinet er godt lukket etter du setter inn stifter. Stifter som faller ut av magasinet kan forårsake skader på operatøren eller andre i nærheten, spesielt ved arbeid høyt over bakken.

1. Fjern batteriet.
2. Trykk på låsehendelen og skyv undermagasinet bakover.
► **Fig.7:** 1. Låsehendel 2. Undermagasin
3. Legg stifter i hovedmagasinet med endene oppover.
► **Fig.8:** 1. Stifter 2. Hovedmagasin
4. Etterat du har lagt i stifter, må du dytte undermagasinet på plass til du hører et klikk.

Følg monteringsprosedyren i motsatt rekkefølge for å fjerne stifter.

Krok

⚠ FORSIKTIG: Ikke heng kroken i verktøybeltet. Hvis du mister stiftmaskinen fordi kroken glir ut av beltet ved et uhell, kan den avfyrer og forårsake personskader.

► **Fig.9**

Kroken er praktisk å henge verktøyet i over kortere tid. Den kan monteres på begge sider av verktøyet. For å montere kroken, må du sette den inn i sporet på en av sidene av verktøyhuset og feste den med en skrue. Ta den av igjen ved å løse skruen.

► **Fig.10:** 1. Spor 2. Krok 3. Skruer

BRUK

Testing av sikkerhetssystemet

⚠ ADVARSEL: Pass på at alle sikkerhetssystemene fungerer som de skal før du tar verktøyet i bruk. Hvis ikke, kan det resultere i helseskader.

► **Fig.11:** 1. Låseknapp 2. Startbryter 3. Kontaktelement 4. Undermagasin

Test sikkerhetssystemene på følgende måte før bruk, for å forvise deg om at de ikke er defekte.

1. Ta stiftene ut av verktøyet og la undermagasinet stå åpent.
2. Sett inn batteriet.
3. Trykk inn startbryteren uten å berøre arbeidsemnet med kontaktelementet.
4. Berør arbeidsemnet med kontaktelementet uten å trykke inn startbryteren.

Hvis verktøyet starter i tilfelle 3 og 4 ovenfor, er sikkerhetssystemene defekte. Avslutt bruken av verktøyet umiddelbart og ta kontakt med nærmeste serviceverksted.

Skyte stifter

⚠ ADVARSEL: Sørg alltid for at kontaktelementet er godt plassert på arbeidsemnet til stiftingen er helt ferdig. Utilsikket avfiring kan forårsake personskader.

► **Fig.12:** 1. Startbryter 2. Kontaktelement 3. Frontdel 4. Bakdel

Du kan bruke verktøyet i enten «enkel sekvensiell avfiring» eller «kontaktavfiring».

Enkel sekvensiell avfiring:

I denne modusen kan du skyte ut én stift med en sekvensiell operasjon.

1. Sett kontaktelementet flatt på arbeidsemnet.
2. Hold både frontdelen og bakdelen av verktøyet godt mot arbeidsemnet.
3. Trykk startbryteren helt inn for å skyte ut stiftene.
4. Flytt fingeren fra startbryteren før du flytter kontaktelementet fra arbeidsemnet.

Kontaktavfiring:

I denne modusen kan du skyte ut stifter gjentatte ganger.

1. Trykk på startbryteren.
2. Plasser kontaktelementet flatt på arbeidsemnet med startbryteren trykket inn for å skyte inn stiftene.
3. Beveg verktøyet til neste område og plasser kontaktelementet flatt på arbeidsemnet igjen.

MERK: Sporet viser punktet der stiftene skytes inn.

► **Fig.13:** 1. Spor

Når hodet til en avfyrt stift står opp fra overflaten av arbeidsemnet, må du skyte inn stiftene mens du holder stiftmaskinhodet i et fast grep.

► **Fig.14**

Hvis hodet til en avfyrt stift står opp fra arbeidsemnet, selv om stiftmaskinhodet holdes i et fast grep, kan det hende arbeidsemnet er uegnet.

MERK: Hvis du bruker stiftespistolens kontinuerlig mens hodet til de avfyrt stiftene står opp fra arbeidsemnets overflate, kan stempel i stiftmaskinen bli skadet, og stiftene kan kile seg fast osv.

Avfyringssperre ved tomt magasin

⚠ ADVARSEL: Når du setter inn stifter, må du alltid sørge for at batteriet er fjernet fra stiftemas-
kinen. Utsiktet avfyring kan forårsake personskader
og materielle skader.

Dette verktøyet er utstyrt med en avfyringssperre ved tomt magasin. Når antallet gjenværende stifter i maga-
sinet er 5–8 stk., kan ikke startbryteren lenger trykkes.
Sett inn en ny remse med stifter i magasinet når dette
skjer. Startbryteren kan trykkes igjen.

Sjekk hvor mange stifter som er igjen

► **Fig.15:** 1. Siktvindu 2. Skyver 3. Stifter

Du kan sjekke hvor mange stifter som er igjen ved å se i siktvinduet.

Sett inn flere stifter når du ikke kan se gjenværende stifter i siktvinduet.

Fjerne fastkjørte stifter

⚠ ADVARSEL: Pass alltid på at batteriet er fjernet før du fjerner fastkjørte stifter.

Åpne undermagasinet bakover og ta ut fastkjørte stifter fra åpningen for avfyring.

► **Fig.16:** 1. Åpning 2. Undermagasin

VEDLIKEHOLD

⚠ FORSIKTIG: Forviss deg alltid om at maski-
nen er slått av og batteriet tatt ut før du foretar
inspeksjon eller vedlikehold.

OBS: Aldri bruk gasolin, bensin, tynner alkohol eller lignende. Det kan føre til misfarging, defor-
mering eller sprekkdannelse.

For å opprettholde produktets SIKKERHET og PÅLITELIGHET, må reparasjoner, vedlikehold og justeringer utføres av autoriserte Makita servicesentre eller fabrikk-servicesentre, og det må alltid brukes reservedeler fra Makita.

VALGFRITT TILBEHØR

⚠ FORSIKTIG: Det anbefales at du bruker dette tilbehøret eller verktøyet sammen med den Makita-maskinen som er spesifisert i denne håndboken. Bruk av annet tilbehør eller verktøy kan forårsake personskader. Tilbehør og verktøy må kun brukes til det formålet det er beregnet på.

Ta kontakt med ditt lokale Makita-servicesenter hvis du trenger mer informasjon om dette tilbehøret.

- Stifter
- Makita originalbatteri og lader

- Vernebriller
- Sett for dybdejustering

MERK: Enkelte elementer i listen kan være inkludert som standardtilbehør i verktøypakken. Elementene kan variere fra land til land.

TEKNISET TIEDOT

| Malli: | DST111 | | DST112 | |
|---------------------------------|-------------------------|--|-------------------------------------|---|
| Sinkilän leveys | 10 mm | | | |
| Mahdolliset sinkiläpituudet | 7 mm - 10 mm | | | |
| Sinkiläsäiliön kapasiteetti | 150 kpl | | | |
| Mitat ilman koukkua (P x L x K) | 235 mm x 79 mm x 159 mm | | 235 mm x 79 mm x 165 mm | |
| Akkupaketti | BL1415, BL1415N | BL1430, BL1430B, BL1440, BL1450, BL1460B | BL1815, BL1815N, BL1820, BL1820B | BL1830, BL1830B, BL1840, BL1840B, BL1850, BL1850B, BL1860B |
| Nettopaino | 1,5 kg | 1,7 kg | 1,6 kg | 1,8 kg |
| Nimellisjännite | DC 14,4 V | | DC 18 V | |

- Jatkuvasta tutkimus- ja kehitystyöstämme johtuen esitetyt tekniset tiedot saattavat muuttua ilman erillistä ilmoitusta.
- Tekniset tiedot ja akkupaketti voivat vaihdella maittain.
- Paino akkupaketilla, EPTA-menettelyn 01/2003 mukaan

Käyttötarkoitus

Työkalu on tarkoitettu nitomaan sinkilöitä rakennusmateriaaleihin, esimerkiksi puutavaraan.

Melutaso

Tyypillinen A-painotettu melutaso määräytyy standardin EN60745 mukaan:

Malli DST111

Äänenpainetaso (L_{pA}) : 76 dB (A)

Virhemarginaali (K): 3 dB (A)

Työskentelyn aikana melutaso voi ylittää 80 dB (A).

Malli DST112

Äänenpainetaso (L_{pA}) : 76 dB (A)

Virhemarginaali (K): 3 dB (A)

Työskentelyn aikana melutaso voi ylittää 80 dB (A).

VAROITUS: Käytä kuulosuojaimia.

Tärinä

Kokonaistärinä (kolmen akselin vektorien summa) määräytyy standardin EN60745 mukaan:

Malli DST111

Tärinäpäästö (a_h) : 2,5 m/s² tai alhaisempi

Virhemarginaali (K): 1,5 m/s²

Malli DST112

Tärinäpäästö (a_h) : 2,5 m/s² tai alhaisempi

Virhemarginaali (K): 1,5 m/s²

HUOMAA: Ilmoitettu tärinäpäästöarvo on mitattu standarditestausten mukaisesti, ja sen avulla voidaan vertailla työkaluja keskenään.

HUOMAA: Ilmoitettua tärinäpäästöarvoa voidaan käyttää myös altistumisen alustavaan arviointiin.

VAROITUS: Työkalun käytön aikana mitattu todellinen tärinäpäästöarvo voi poiketa ilmoitetusta tärinäpäästöarvosta työkalun käyttötavan mukaan.

VAROITUS: Selvitä käyttäjän suojaamiseksi tarvittavat varoimet todellisissa käyttöolosuhteissa tapahtuvan arvioitun altistumisen mukaisesti (ottaen huomioon käyttöjakso kokonaisuudessaan, myös jaksot, joiden aikana työkalu on sammutettuna tai käy tyhjäkäynnillä).

VAKUUTUS EC-VASTAAVUUDESTA

Koskee vain Euroopan maita

Makita ilmoittaa, että seuraava(t) kone(et):

Koneen tunnistetiedot: Akkukäyttöinen sinkilänaulain
Mallinumero/tyyppi: DST111, DST112

Täyttävät seuraavien eurooppalaisten direktiivien vaatimukset: 2006/42/EC

On valmistettu seuraavien standardien tai standardoitujen asiakirjojen mukaisesti: EN60745

Direktiivin 2006/42/EC mukaiset tekniset tiedot ovat saatavissa seuraavasta osoitteesta:

Makita, Jan-Baptist Vinkstraat 2, 3070, Belgia
9.9.2015



Yasushi Fukaya

Johtaja

Makita, Jan-Baptist Vinkstraat 2, 3070, Belgia

TURVAVAROITUKSET

Sähkötyökalujen käyttöä koskevat yleiset varoitukset

VAROITUS: Lue huolellisesti kaikki turvallisuusvaroitukset ja käyttöohjeet. Jos varoitusten ja ohjeiden noudattaminen laiminlyödään, seurauksena voi olla sähköisku, tulipalo ja/tai vakava vammautuminen.

Säilytä varoitukset ja ohjeet tulevaa käyttöä varten.

Varoituksissa käytettävällä termillä "sähkötyökalu" tarkoitetaan joko verkkovirtaa käyttävää (johdollista) työkalua tai akkukäyttöistä (johdotonta) työkalua.

Akkukäyttöisen sinkilänaulaimen turvaohjeet

- Oleta aina, että kone on ladattu kiinnittimillä.** Naulaimen huolimaton käsittely voi aiheuttaa sinkilän odottamattoman laukaisun ja henkilövahingon.
- Älä suuntaa työkalua itseesi tai muita lähelläsi olevia päin.** Yllättävä liipaisimen painallus voi vapauttaa kiinnittimen ja aiheuttaa vammautumisen.
- Älä aktivoi työkalua, jollei työkalu ole tukevasti työkappaleita vasten.** Jos työkalu ei ole yhteydessä työkappaleeseen, kiinnitin voi poiketa aiotusta suunnasta.
- Kytke työkalun virta pois, kun kiinnitin jumiutuu työkalussa.** Jos työkaluun on kytketty virta, sinkilänaulain saattaa vahingossa laueta juuttunutta sinkilää irrotettaessa.
- Ole varovainen jumittunutta kiinnittintä poistaessasi.** Koneisto saattaa puristuksessa ja kiinnitin saattaa laueta voimakkaasti, kun yrität vapauttaa jumittunutta tilaa.
- Älä käytä tätä naulainta sähköjohtojen kiinnittämiseen.** Työkalua ei ole tarkoitettu sähköjohtojen asentamiseen ja se voi vaurioittaa sähköjohtojen eristeitä aiheuttaen sähköiskun tai tulipalon.
- Pidä aina turvalaseja tai lasuja, joissa on sivusuojat ja tarvittaessa kasvosuojainta.**
- Pidä kädet ja jalat poissa poistoaukon tuntumasta.**
- Irrota akku aina ennen kiinnittimien lisäämistä ja säätö-, tarkistus- tai huoltotoimia ja kun lopetat työkalun käytön.**
- Varmista ennen käyttöä, ettei lähellä ole ketään.** Älä koskaan yritä viedä läpi kiinnittimiä samaan aikaan seinän sisä- ja ulkopuolelta. Kiinnittimet voivat tunkeutua läpi ja/tai kimmoita ja aiheuttaa vakavia vaaratilanteita.
- Huolehdi jalansijasta ja säilytä tasapaino käsitellessäsi työkalua.** Varmista, ettei kukaan ole alapuolella, kun työskentelet korkeissa paikoissa.
- Tarkista seinät, katot, lattiat, kattorakenteet ja vastaavat huolella välttääksesi sähköjohtoon, kanavaan tai kaasuputkeen osuvan niittaamisen aiheuttaman sähköiskun, kaasuvuodon, räjähdysten tms.**

- Käytä vain tässä ohjekirjassa ilmoitettuja kiinnittimiä.** Kaikkien muiden kiinnittimien käyttäminen voi aiheuttaa työkaluun toimintahäiriön.
- Älä tee työkaluun muutoksia äläkä yritä käyttää sitä muuhun kuin kiinnittimien kiinnittämiseen.**
- Älä käytä työkalua ilman kiinnittimiä.** Se lyhentää työkalun palveluikää.
- Lopeta käyttö välittömästi, jos havaitset työkalussa jotain vikaa tai tavallisesta poikkeavaa.**
- Älä koskaan niittaa materiaalia, jonka kiinnitin voi läpäistä ja jatkaa lentoraansa.**
- Älä koskaan koske liipaisinta ja turvakytkintä samanaikaisesti, ennen kuin olet valmis työkappaleiden niittaukseen.** Älä koskaan vähennä sen turvavaikutusta kiinnittämällä turvakytkintä taka-asentoon tai painamalla sitä kädellä.
- Älä koskaan peukaloi turvakytkintä.** Tarkista usein, että turvakytkin toimii asianmukaisesti.

SÄILYTÄ NÄMÄ OHJEET.

VAROITUS: ÄLÄ anna työkalun helppokäyttöisyyden (toistuvan käytön aikaansaama) johtaa sinua väärään turvallisuuden tunteeseen niin, että laiminlyöt työkalun turvaohjeiden noudattamisen. **VÄÄRINKÄYTTÖ** tai tässä käyttöohjeessa ilmoitettujen turvamääräysten laiminlyönti voi aiheuttaa vakavia henkilövahinkoja.

Akkupakettia koskevia tärkeitä turvaohjeita

- Ennen akun käyttöönottoa tutustu kaikkiin laturissa (1), akussa (2) ja akkukäyttöisessä tuotteessa (3) oleviin varoitusteksteihin.
- Älä pura akkua.
- Jos akun toiminta-aika lyhenee merkittävästi, lopeta akun käyttö. Seurauksena voi olla ylikuumeneminen, palovammoja tai jopa räjähdys.
- Jos akkunenstä pääsee silmiin, huuhtele puhtaalla vedellä ja hakeudu välittömästi lääkärin hoitoon. Akkunenstä voi aiheuttaa näön menetyksen.
- Älä oikosulje akkua.
 - Älä koske akun napoihin millään sähköä johtavalla materiaalilla.
 - Vältä akun oikosulkemista äläkä säilytä akkua yhdessä muiden metalliesineiden, kuten naulojen, kolikoiden ja niin edelleen kanssa.
 - Älä aseta akkua alttiiksi vedelle tai sateelle.Oikosulku voi aiheuttaa virtapiikin, ylikuumenemista, palovammoja tai laitteen rikkoontumisen.
- Älä säilytä työkalua ja akkua paikassa, jossa lämpötila voi nousta 50 °C:een tai sitäkin korkeammaksi.
- Älä hävitä akkua polttamalla, vaikka se olisi pahoin vaurioitunut tai täysin loppuun kulunut. Avotuli voi aiheuttaa akun räjähtämisen.

8. **Varo kolhimasta tai pudottamasta akku.**
9. **Älä käytä viallista akku.**
10. **Sisältyviä litium-ioni-akkuja koskevat vaarallisten aineiden lainsäädännön vaatimukset.**
Esimerkiksi kolmansien osapuolten huolintaliikkeiden tulee kaupallisissa kuljetuksissa noudattaa pakkaamista ja merkintöjä koskevia erityisvaatimuksia. Lähetettävän tuotteen valmistelu edellyttää vaarallisten aineiden asiantuntijan neuvontaa. Huomioi myös mahdollisesti yksityiskohtaisemmat kansalliset määräykset
Akun avoimet liittimet tulee suojata teipillä tai suojuksella ja pakkaaminen tulee tehdä niin, ettei akku voi liikkua pakkauksessa.
11. **Hävitä akku paikallisten määräysten mukaisesti.**

SÄILYTÄ NÄMÄ OHJEET.

⚠HUOMIO: Käytä vain alkuperäisiä **Makita-akkuja**. Muiden kuin aitojen Makita-akkujen, tai mahdollisesti muutettujen akkujen käyttö voi johtaa akun murtumiseen ja aiheuttaa tulipaloja, henkilö- ja omaisuusvahinkoja. Se mitätöi myös Makita-työkalun ja -laturin Makita-takuun.

Vihjeitä akun käyttöiän pidentämiseksi

1. **Lataa akku ennen kuin se purkautuu täysin. Lopeta aina työkalun käyttö ja lataa akku, jos huomaat työkalun tehon vähenevän.**
2. **Älä koskaan lataa uudestaan täysin ladattua akku.** Yli lataaminen lyhentää akun käyttöikää.
3. **Lataa akku huoneen lämpötilassa välillä 10 °C - 40 °C.** Anna kuuman akun jäähtyä ennen lataamista.
4. **Lataa akkupaketti, jos et käytä sitä pitkään aikaan (yli kuusi kuukautta).**

TOIMINTOJEN KUVAUS

⚠HUOMIO: Varmista aina ennen säätöjä ja tarkastuksia, että työkalu on sammutettu ja akkupaketti irrotettu.

Akun asentaminen tai irrottaminen

⚠HUOMIO: Sammuta työkalu aina ennen akun kiinnittämistä tai irrottamista.

⚠HUOMIO: Pidä työkalusta ja akusta tiukasti kiinni, kun irrotat tai kiinnität akku. Jos akkupaketti tai työkalu putoaa, ne voivat vaurioitua tai aiheuttaa tapaturman.

- **Kuva1:** 1. Punainen merkkivalo 2. Painike
3. Akkupaketti

Irrota akku painamalla akun etupuolella olevaa painiketta ja vetämällä akku ulos työkalusta.

Akku liitetään sovittamalla akun kieleke rungon uraan ja työntämällä se sitten paikoilleen. Työnnä akku pohjaan asti niin, että kuulet sen napsahdavan paikoilleen. Jos painikkeen yläpuolella näkyy punainen ilmaisin, akku ei ole lukkiutunut täysin paikoilleen.

⚠HUOMIO: Työnnä akku aina pohjaan asti, niin että punainen ilmaisin ei enää näy. Jos akku ei ole kunnolla paikallaan, se voi pudota työkalusta ja aiheuttaa vammoja joko sinulle tai sivullisille.

⚠HUOMIO: Älä käytä voimaa akun asennuksessa. Jos akku ei lii'u paikalleen helposti, se on väärässä asennossa.

Työkalun/akun suojausjärjestelmä

Työkalu on varustettu työkalu/akun suojausjärjestelmällä. Tämä järjestelmä pidentää työkalun ja akun käyttöikää katkaisemalla automaattisesti moottorin virran. Työkalu pysähtyy automaattisesti kesken käytön, jos työkalussa tai akussa ilmenee jokin seuraavista tilanteista:

Ylikuormitussuoja





Kun työkalua/akku käytetään tavalla, joka saa sen kuluttamaan epätavallisen suuren määrän virtaa, työkalu pysähtyy automaattisesti ilman mitään merkkivaloa tai ilmaisinta. Katkaise tässä tilanteessa työkalusta virta ja lopeta ylikuormitustilan aiheuttanut käyttö. Käynnistä sitten työkalu uudelleen kytkemällä siihen virta.

Ylikuumentumissuoja

Kun työkalu/akku ylikuumentaa, työkalu pysähtyy automaattisesti. Anna silloin työkalun/akun jäähtyä, ennen kuin kytket työkaluun uudelleen virran.

Ylipurkautumissuoja

Kun akun varaustaso ei riitä, se pysähtyy automaattisesti ja akun merkkivalo ilmaisee tilan seuraavasti. Irrota silloin akku työkalusta ja lataa se.

















| | | |
|--|---|---|
|  Päällä |  Pois päältä |  Viilkuu |
|  | | |

Akun jäljellä olevan varaustason ilmaisin

Vain akkupaketeille, joiden mallinumeron lopussa on "B"

► Kuva2: 1. Merkkivalot 2. Tarkistuspainike

Painamalla tarkistuspainiketta saat näkyviin akun jäljellä olevan varauksen. Merkkivalot palavat muutaman sekunnin ajan.

| Merkkivalot | | | Akussa jäljellä olevan varaus |
|---|---|---|--|
|  Palaa |  Pois päältä |  Viilkuu | |
| |  | | 75% - 100% |
| |  |  | 50% - 75% |
| |  |  | 25% - 50% |
| |  |  | 0% - 25% |
|  |  | | Lataa akku. |
|  |  |  | Akussa on saattanut olla toimintahäiriö. |
| |  |  | |

HUOMAA: Ilmoitettu varaustaso voi erota hieman todellisesta varaustasosta sen mukaan, millaisissa oloissa ja missä lämpötilassa laitetta käytetään.





Akun jäljellä olevan varaustason ilmaisin

Maakohtainen

Kun joko vedät liipaisinkytkimestä tai painat turvakytkintä, akun merkkivalo näyttää akun jäljellä olevan varaustason.

► Kuva3: 1. Akun merkkivalo

Akun jäljellä oleva varaustaso näkyy seuraavassa taulukossa esitetyllä tavalla.

| Akun merkkivalon tila | | | Akussa jäljellä oleva varaus |
|--|---|---|------------------------------|
|  Päällä |  Pois päältä |  Viilkuu | |
| |  | | 50% - 100% |
| |  | | 20% - 50% |

| Akun merkkivalon tila | | | Akussa jäljellä oleva varaus |
|---|--|--|------------------------------|
|  Päällä |  Pois päältä |  Viilkuu | |
| |  | | 0% - 20% |
| |  | | Lataa akku |

Kytkimen käyttäminen

▲HUOMIO: Tarkista aina ennen akkupaketin asettamista työkaluun, että liipaisinkytkin kytkeytyy oikein ja palaa "OFF"-asentoon, kun se vapautetaan.

▲HUOMIO: Kun et käytä työkalua, lukitse liipaisinkytkin OFF-asentoon painamalla liipaisinlukkopainiketta B-puolelta.

► Kuva4: 1. Liipaisinlukkopainike 2. Liipaisinkytkin

► Kuva5

Laitteessa on liipaisinlukkopainike, joka estää liipaisinkytkimen painamisen vahingossa.

Vetääksesi kytkinlaukaisimesta, paina liipaisinlukkopainiketta A-puolelta.

Paina aina käytön jälkeen liipaisinlukkopainiketta B-puolelta.

Lampun sytyttäminen

▲HUOMIO: Älä katso suoraan lamppuun tai valonlähteeseen.

► Kuva6: 1. Lamppu

Lamppu syttyy, kun vedät liipaisinkytkintä tai aktivoit turvakytkimen. Lamppu palaa niin kauan kuin liipaisinkytkintä vedetään tai turvakytkin on aktivoitu. Lamppu sammuu noin 10 sekunnin kuluttua liipaisinkytkimen tai turvakytkimen vapauttamisesta.

HUOMAA: Pyyhi lika pois linssistä kuivalla liinalla. Varo naarmuttamasta linssiä, ettei valoteho laske.

KOKOONPANO

▲HUOMIO: Varmista aina ennen sinkilänaulaimen huolto- ja korjaustoimia, että akkupaketti on irrotettu.

Sinkilät

▲HUOMIO: Älä käytä muita sinkilöitä, kuin tässä oppaassa on määritetty, äläkä sellaisia, jotka voivat olla vahingoittuneita, vääntyneitä, ruosteisia tai syöpyneitä.

▲HUOMIO: Lataa sinkilänaulaimen säiliö aina samanlaisilla, samankokoisilla ja -pituisilla sinkilöillä.

HUOMAUTUS: Käsittele sinkilöitä ja niiden lipasta varovasti. Jos sinkilöitä on käsitelty huolimattomasti, ne saattavat taipua muodottomiksi, aiheuttaen näin huonon sinkilänsyötön tai juuttumisen.

HUOMAUTUS: Älä säilytä sinkilöitä erittäin kosteissa tai kuumissa tiloissa äläkä suorassa auringonvalossa.

Sinkilöiden lataaminen

VAROITUS: Kun lisäät sinkilöitä, varmista aina, että sinkilänaulaimen akkupaketti on poistettu. Tahaton laukaiseminen voi aiheuttaa vammautumisen ja omaisuusvahingon.

HUOMIO: Varmista sinkilöiden lataamisen jälkeen, että alasäiliö on varmasti suljettu. Säiliöstä putoavat sinkilät voivat aiheuttaa vammoja käyttäjälle tai sivullisille, varsinkin korkealla työskennellessä.

1. Poista akkupaketti.
2. Paina lukitusvipua ja liu'uta alasäiliötä taakse.
► **Kuva7:** 1. Lukitusvipu 2. Alasäiliö
3. Lataa sinkilät pääsäiliöön siten, että niiden kannat on suunnattu ylöspäin.
► **Kuva8:** 1. Sinkilät 2. Pääsäiliö
4. Työnnä alasäiliö sinkilöiden lataamisen jälkeen takaisin paikalleen, kunnes se napsahtaa.

Sinkilöiden irrottaminen tapahtuu päinvastaisessa järjestyksessä.

Koukku

HUOMIO: Älä ripusta koukkuja vyöhösi. Sinkilänaulaimen pudottaminen, mikä johtuu siitä, että koukku lähtee vahingoissa paikaltaan, voi aiheuttaa tahattoman laukaisemisen ja henkilövammoja.

► **Kuva9**

Työkalu voidaan kätevästi ripustaa väliaikaisesti koukkuun. Tämä voidaan asentaa kummalle puolelle työkalua tahansa. Asenna koukku työntämällä se työkalun rungon uraan jommallekummalle puolelle ja varmista kiinnitys ruuvilla. Voit irrottaa koukun löysäämällä ja irrottamalla ruuvin.

► **Kuva10:** 1. Ura 2. Koukku 3. Ruuvi

TYÖSKENTELY

Turvajärjestelmän testaaminen

VAROITUS: Varmista ennen käyttöä, että kaikki turvajärjestelmät toimivat. Muuten seurauksena voi olla henkilövamma.

► **Kuva11:** 1. Liipaisinlukkopainike 2. Liipaisinkytkin 3. Turvakytkin 4. Alasäiliö

Testaa turvajärjestelmää mahdollisen häiriön varalta ennen käyttöä seuraavasti.

1. Pura työkalussa olevat sinkilät ja pidä alasäiliö avattuna.

2. Kiinnitä akkupaketti paikalleen.
3. Vedä vain liipaisinkytkimestä koskematta materiaalia turvakytkimellä.
4. Paina turvakytkin työkappaletta vasten vetämättä liipaisinkytkimestä.

Jos työkalu toimii kuten mainitaan tapauksissa 3 ja 4, turvajärjestelmä on viallinen. Lopeta työkalun käyttö ja ota yhteyttä paikalliseen huoltoedustajaan.

Sinkilöiden kiinnittäminen

VAROITUS: Varmista aina ennen täyttämistä sinkilöiden kiinnittämistä, että turvakytkin on tukevasti materiaalia vasten. Tahaton laukaiseminen voi aiheuttaa vammautumisen.

► **Kuva12:** 1. Liipaisinkytkin 2. Turvakytkin 3. Etuosa 4. Takaosa

Voit käyttää työkalua joko "yksi painallus" -laukaisulla tai "sarjalaukaisulla".

Yksi painallus:

Tässä tilassa voit laukaista yhden sinkilän kerrallaan peräkkäisellä toiminnalla.

1. Aseta turvakytkin työkappaletta vasten.
2. Pidä sekä työkalun etuosa ja että takaosa tiukasti työkappaletta vasten.
3. Vedä liipaisinkytkimestä täysin laukaistaksesi sinkilöitä.
4. Vapauta sormesi liipaisinkytkimestä ennen turvakytkimen siirtämistä pois materiaalista.

Sarjalaukaisu:

Tässä tilassa voit laukaista sinkilöitä toistuvasti.

1. Vedä liipaisinkytkimestä.
2. Aseta turvakytkin tasaisesti työkappaletta kohti kun vedät liipaisinkytkintä laukaistaksesi sinkilät.
3. Siirrä työkalu seuraavalle alueelle ja aseta turvakytkin jälleen tasaisesti työkappaletta vasten.

HUOMAA: Ura osoittaa kohdan, johon sinkilä laukaistaan.

► **Kuva13:** 1. Ura

Kun työkappaleeseen laukaistun sinkilän kärjet pysyvät pinnan yläpuolella, laukaise sinkilä niin, että pidät samalla tukevasti sinkilänaulaimen päätä.

► **Kuva14**

Työkappaleen materiaali voi olla sopimatonta, jos laukaistun sinkilän kärjet pysyvät edelleen työkappaleen pinnan yläpuolella vaikka sinkilänaulaimen päätä pidetään tukevasti.

HUOMAA: Sinkilänaulainta jatkuva käyttäminen niin, että sinkilöiden kärjet pysyvät kiinnitetävän työkappaleen pinnan yläpuolella voi aiheuttaa sinkilänaulaimen kärjen vahingoittumisen ja sinkilöiden jumittumisen, jne.

Tyhjälaukaisun estomekanismi

VAROITUS: Kun lisäät sinkilöitä, varmista aina, että sinkilänaulaimen akkupaketti on poistettu. Tahaton laukaiseminen voi aiheuttaa vammautumisen ja omaisuusvahingon.

Tässä työkalussa on tyhjälaukaisun estomekanismi. Kun säiliössä jäljellä olevien sinkilöiden määrä on 5 - 8 kpl, liipaisinkytkintä ei enää voida vetää. Aseta tässä vaiheessa säiliöön uusi liuska sinkilöitä. Liipaisinkytkintä voidaan jälleen vetää.

Jäljellä olevien sinkilöiden tarkistaminen

► **Kuva15:** 1. Täyhystinikkuna 2. Työnnin 3. Sinkilät

Jäljellä olevat sinkilät voidaan tarkistaa täyhystinikkunan kautta.

Lataa sinkilöitä, kun jäljellä olevat sinkilät näkyvät täyhystinikkunasta.

Jumiutuneiden sinkilöiden poistaminen

VAROITUS: Varmista aina, että akkupaketti on irrotettu, ennen kuin irrotat jumiutuneita sinkilöitä.

Avaa alasäiliö taaksepäin ja ota jumiutuneet sinkilät aukosta.

► **Kuva16:** 1. Aukko 2. Alasäiliö

KUNNOSSAPITO

HUOMIO: Varmista aina ennen tarkastusta tai huoltoa, että työkalu on sammutettu ja akku irrotettu.

HUOMAUTUS: Älä koskaan käytä bensiiniä, ohenteita, alkoholia tai tms. aineita. Muutoin pinta voi halkeilla tai sen värit ja muoto voivat muuttua. Muutoin laitteeseen voi tulla värjäytymiä, muodon vääristymiä tai halkeamia.

Tuotteen TURVALLISUUDEN ja LUOTETTAVUUDEN takaamiseksi korjaukset, muut huoltotyöt ja säädöt on teetettävä Makitan valtuutetussa huoltopisteessä Makitan varaosia käyttäen.

LISÄVARUSTEET

HUOMIO: Seuraavia lisävarusteita tai laitteita suositellaan käytettäväksi tässä ohjeessa kuvatun Makita-työkalun kanssa. Muiden lisävarusteiden tai laitteiden käyttö voi aiheuttaa henkilövahinkoja. Käytä lisävarusteita ja -laitteita vain niiden käyttötarkoituksen mukaisesti.

Jos tarvitset apua tai yksityiskohtaisempia tietoja seuraavista lisävarusteista, ota yhteys paikalliseen Makitan huoltoon.

- Sinkilät
- Aito Makitan akku ja laturi
- Suojalasit
- Syvyystulkisarja

HUOMAA: Jotkin luettelossa mainitut varusteet voivat sisältyä työkalun toimitukseen vakiovarusteina. Ne voivat vaihdella maittain.

SPECIFIKĀCIJAS

| Modelis: | DST111 | | DST112 | |
|----------------------------|-------------------------|--|-------------------------------------|---|
| Skavas platums | 10 mm | | | |
| Izmantojamo skavu garums | 7 mm – 10 mm | | | |
| Skavu aptveres ietilpība | 150 gab | | | |
| Izmēri bez āķa (G × P × A) | 235 mm × 79 mm × 159 mm | | 235 mm × 79 mm × 165 mm | |
| Akumulatora kasetne | BL1415, BL1415N | BL1430, BL1430B, BL1440, BL1450, BL1460B | BL1815, BL1815N, BL1820, BL1820B | BL1830, BL1830B, BL1840, BL1840B, BL1850, BL1850B, BL1860B |
| Tīrsvars | 1,5 kg | 1,7 kg | 1,6 kg | 1,8 kg |
| Nominālais spriegums | Līdzstrāva 14,4 V | | Līdzstrāva 18 V | |

- Nepārtrauktās izpētes un izstrādes programmas dēļ šeit uzrādītās specifikācijas var tikt mainītas bez brīdinājuma.
- Specifikācijas un akumulatora kasetne var atšķirties dažādās valstīs.
- Svārs ar akumulatora kasetni saskaņā ar EPTA-Procedure 01/2003

Paredzētā lietošana

Šis darbarīks ir paredzēts skavu iedzišanai būvmateriālos, piemēram, kokmateriālā.

Trokšņa līmenis

Tipiskais A svērtais trokšņa līmenis noteikts saskaņā ar EN60745:

Modelis DST111

Skaņas spiediena līmeni (L_{pA}): 76 dB (A)

Mainīgums (K): 3 dB (A)

Darbības laikā trokšņa līmenis var pārsniegt 80 dB (A).

Modelis DST112

Skaņas spiediena līmeni (L_{pA}): 76 dB (A)

Mainīgums (K): 3 dB (A)

Darbības laikā trokšņa līmenis var pārsniegt 80 dB (A).

BRĪDINĀJUMS: Lietojiet ausu aizsargus.

Vibrācija

Vibrācijas kopējā vērtība (trīsasu vektora summa) noteikta atbilstoši EN60745:

Modelis DST111

Vibrācijas izmēte (a_h): 2,5 m/s² vai mazāk

Mainīgums (K): 1,5 m/s²

Modelis DST112

Vibrācijas izmēte (a_h): 2,5 m/s² vai mazāk

Mainīgums (K): 1,5 m/s²

PIEZĪME: Paziņotā vibrācijas emisijas vērtība noteikta atbilstoši standarta pārbaudes metodei un to var izmantot, lai salīdzinātu vienu darbarīku ar citu.

PIEZĪME: Paziņoto vibrācijas emisijas vērtību arī var izmantot iedarbības sākotnējā novērtējumā.

BRĪDINĀJUMS: Reāli lietojot elektrisko darbarīku, vibrācijas emisija var atšķirties no paziņotās emisijas vērtības atkarībā no darbarīka izmantošanas veida.

BRĪDINĀJUMS: Lai aizsargātu lietotāju, nosakiet drošības pasākumus, kas pamatoti ar iedarbību reālos darba apstākļos (ņemot vērā visus ekspluatācijas cikla posmus, piemēram, laiku, kamēr darbarīks ir izslēgts un kad darbojas tukšgaitā, kā arī palaides laiku).

EK Atbilstības deklarācija

Tikai Eiropas valstīm

Makita paziņo, ka šāds instruments(-i):

Mašīnas nosaukums: Bezvada skavotājs

Modeļa Nr./tips: DST111, DST112

Atbilst sekojošām Eiropas Direktīvām: 2006/42/EC

Ražots saskaņā ar šādu standartu vai normatīvajiem dokumentiem: EN60745

Tehniskā lieta saskaņā ar 2006/42/EC ir pieejama:

Makita, Jan-Baptist Vinkstraat 2, 3070, Beļģija
9.9.2015



Yasushi Fukaya

Direktors

Makita, Jan-Baptist Vinkstraat 2, 3070, Beļģija

Akumulatora īssavienojums var radīt spēcīgu strāvas plūsmu, pārkaršanu, uzliesmojumu un pat sabojāt akumulatoru.

6. Neģlabāji darbarīku un akumulatora kasetni vietās, kur temperatūra var sasniegt vai pārsniegt 50 °C (122 °F).
7. Nededziniet akumulatora kasetni, pat ja tā ir stipri bojāta vai pilnībā nolietota. Akumulatora kasetne ugunī var eksplodēt.
8. Uzmanieties, lai neļautu akumulatoram nokrist un nepakļautu to sītiem.
9. Neizmantojiet bojātu akumulatoru.
10. Uz izmantotajiem litija jonu akumulatoriem attiecas likumdošanas prasības par bīstamiem izstrādājumiem.
Komerציāla transportēšanā, ko veic, piemēram, trešās puses, transporta uzņēmumi, jāievēro uz iesaiņojuma un marķējuma norādītās īpašās prasības.
Lai izstrādājumu sagatavotu nosūtīšanai, jāpasaziņās ar bīstamo materiālu speciālistu. Ievērojiet arī citus attiecināmos valsts normatīvus.
Valējus kontaktus nosedziet ar līmlenti vai citādi pārklājiet, bet akumulatoru iesaiņojiet tā, lai sāini tas nevarētu izkustēties.
11. Ievērojiet vietējos noteikumus par akumulatora likvidēšanu.

SAGLABĀJIET ŠOS NORĀDĪJUMUS.

UZMANĪBU: Lietojiet tikai oriģinālos Makita akumulatorus. Ja lietojat neoriģinālus Makita akumulatorus vai pārveidotus akumulatorus, tie var uzsprāgt un izraisīt aizdegšanos, traumas un materiālos zaudējumus. Tiks anulēta arī Makita darbarīka un lādētāja garantija.

Ieteikumi akumulatora kalpošanas laika pagarināšanai

1. Uzlādējiet akumulatora kasetni, pirms tā ir pilnībā izlādējusies. Vienmēr, kad ievērojat, ka darbarīka darba jauda zudusi, apturiet darbarīku un uzlādējiet akumulatora kasetni.
2. Nekad neuzlādējiet pilnībā uzlādētu akumulatora kasetni. Pārmērīga uzlāde saīsina akumulatora kalpošanas laiku.
3. Uzlādējiet akumulatora kasetni istabas temperatūrā 10 °C - 40 °C. Karstai akumulatora kasetnei pirms uzlādes ļaujiet atdzist.
4. Uzlādējiet litija jonu akumulatora kasetni, ja to ilgstoši nelietosit (vairāk nekā sešus mēnešus).

FUNKCIJU APRAKSTS

UZMANĪBU: Pirms darbarīka regulēšanas vai tā darbības pārbaudes vienmēr pārlicinieties, ka darbarīks ir izslēgts un akumulatora kasetne ir izņemta.

Akumulatora kasetnes uzstādīšana un izņemšana

UZMANĪBU: Vienmēr pirms akumulatora kasetnes uzstādīšanas vai noņemšanas izslēdziet darbarīku.

UZMANĪBU: Uzstādot vai izņemot akumulatora kasetni, darbarīku un akumulatora kasetni turiet cieši. Ja darbarīku un akumulatora kasetni netur cieši, tie var izkrist no rokām un radīt bojājumus darbarīkam un akumulatora kasetnei, kā arī izraisīt ievainojumus.

- **Att. 1:** 1. Sarkanās krāsas indikators 2. Poga 3. Akumulatora kasetne

Lai izņemtu akumulatora kasetni, izvelciet to no darbarīka, pārbīdot kasetnes priekšpusē esošo pogu.

Lai uzstādītu akumulatora kasetni, salāgojiet mēlīti uz akumulatora kasetnes ar rienu ietvarā un iebīdīiet to vietā. Ievietojiet to līdz galam, līdz tā ar klikšķi nofiksējas. Ja pogas augšējā daļā redzams sarkanās krāsas indikators, tas nozīmē, ka tā nav pilnīgi fiksēta.

UZMANĪBU: Vienmēr ievietojiet akumulatora kasetni tā, lai sarkanais indikators nebūtu redzams. Pretējā gadījumā tā var nejauši izkrist no darbarīka un izraisīt jums vai apkārtējiem traumas.

UZMANĪBU: Neievietojiet akumulatora kasetni ar spēku. Ja kasetne neslīd ietvarā viegli, tā nav pareizi ielikta.

Darbarīka/akumulatora aizsardzības sistēma

Darbarīkam ir darbarīka/akumulatora aizsardzības sistēma. Št sistēma automātiski izslēdz strāvas padevi motoram, lai pagarinātu darbarīka un akumulatora darbību. Lietošanas laikā darbarīks automātiski pārstās darboties, ja darbarīku vai akumulatoru pakļaus kādam no šādiem apstākļiem.

Aizsardzība pret pārslodzi





Ja darbarīku/akumulatoru lieto tā, ka tas patērē pārmērīgi lielu strāvas daudzumu, darbarīks automātiski, bez iepriekšēja brīdinājuma pārstāj darboties. Šādā gadījumā izslēdziet darbarīku un pārtrauciet darbību, kas izraisīja darbarīka pārslodzi. Tad ieslēdziet darbarīku, lai atsāktu darbu.

Aizsardzība pret pārkaršanu

Kad akumulators ir pārkaršis, darbarīks automātiski pārstāj darboties. Šādā gadījumā pirms atkārtotas ieslēgšanas ļaujiet darbarīkam/akumulatoram atdzist.

Aizsardzība pret akumulatora pārmērīgu izlādi

Ja akumulatora enerģija nav pietiekama, darbarīks automātiski pārstāj darboties, un akumulatora indikators rāda turpmāk redzamo stāvokli. Šādā gadījumā izņemiet no darbarīka akumulatoru un uzlādējiet to.













| | | |
|--|--|---|
|  Ieslēgts |  Izslēgts |  Mirgo |
|  | | |

Atlikušās akumulatora jaudas indikators

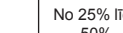
Tikai akumulatoru kasetnēm, kuru modeļa numura beigās ir burts „B”

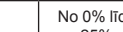
► **Att.2:** 1. Indikatora lampas 2. Pārbaudes poga

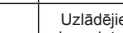
Nospiediet akumulatora kasetnes pārbaudes pogu, lai pārbaudītu akumulatora atlikušo uzlādes līmeni. Indikatori iedegsies uz dažām sekundēm.

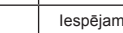
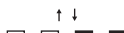
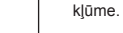
| Indikatora lampas | | | Atlikusī jauda |
|--|--|---|------------------------------|
|  Ieslēgts |  Izslēgts |  Mirgo | |
|  | | | No 75% līdz 100% |
|  |  | | No 50% līdz 75% |
|  |  | | No 25% līdz 50% |
|  |  | | No 0% līdz 25% |
|  |  | | Uzlādējiet akumulatoru. |
|  |  | | Iespējama akumulatora kļūme. |
|  |  | | |

PIEZĪME: Reālā jauda var nedaudz atšķirties no norādītās atkarībā no lietošanas apstākļiem un apkārtējās temperatūras.







Atlikušās akumulatora jaudas indikators

Atkarībā no valsts

Nospiežot slēdža mēlīti vai saskares elementu, akumulatora indikators parāda akumulatora atlikušo uzlādes līmeni.

► **Att.3:** 1. Akumulatora indikators

Akumulatora atlikušās enerģijas apzīmējumi redzami šajā tabulā.

| Akumulatora indikatora stāvoklis | | | Atlikusī akumulatora jauda |
|---|---|--|----------------------------|
|  Ieslēgts |  Izslēgts |  Mirgo | |
|  | | | No 50% līdz 100% |
|  | | | No 20% līdz 50% |
|  | | | No 0% līdz 20% |
|  | | | Akumulatora uzlāde |

Slēdža darbība

UZMANĪBU: Pirms akumulatora kasetnes uzstādīšanas darbarīkā vienmēr pārbaudiet, vai slēdža mēlīte darbojas pareizi un pēc atlaišanas atgriežas stāvoklī „OFF” (Izslēgts).

UZMANĪBU: Ja darbarīku neizmantojat, vienmēr nospiediet mēlītes bloķēšanas pogu B pusē, lai bloķētu slēdža mēlīti stāvoklī OFF (Izslēgts).

► **Att.4:** 1. Mēlītes bloķēšanas poga 2. Slēdža mēlīte

► **Att.5**

Lai nepieļautu slēdža mēlītes nejaušu nospiešanu, darbarīkam ir mēlītes bloķēšanas poga.

Lai nospiestu slēdža mēlīti, nospiediet mēlītes bloķēšanas pogu A pusē.

Pēc lietošanas, vienmēr iespiediet mēlītes bloķēšanas pogu no B puses.

Lampas ieslēgšana

UZMANĪBU: Neskatieties gaismā, neļaujiet tās avotam iespīdēt acis.

► **Att.6:** 1. Lampa

Nospiediet slēdža mēlīti vai iedarbiniet saskares elementu, lai ieslēgtu lampu. Kamēr slēdža mēlīte nospiesta vai saskares elements iedarbināts, lampa deg. Apmēram 10 sekundes pēc slēdža mēlītes atlaišanas un saskares elementa izslēgšanas lampa nodziest.

PIEZĪME: Ar sausu lupatīņu notīriet netīrumus no lampas lēcas. Izvairieties saskrāpēt lampas lēcu, jo tādējādi tiek samazināts apgaismojums.

MONTĀŽA

⚠UZMANĪBU: Pirms jebkādu darbību veikšanas, vienmēr pārbaudiet, vai akumulatora kasete ir izņemta.

Skavas

⚠UZMANĪBU: Neizmantojiet skavas, kas nav norādītas šajā rokasgrāmatā, vai skavas, kas izskatās bojātas, ieliekas vai sarūsējušas.

⚠UZMANĪBU: Ievietojot darbarīka aptverē skavu komplektus, izmantojiet vienāda tipa, izmēra un garuma skavas.

IEVĒRĪBAI: Rīkojieties ar skavām un to kastīti uzmanīgi. Neuzmanīgi rīkojoties, skavas var deformēt, tāpēc skavas netiks padotas pareizi vai tās iestrēgs.

IEVĒRĪBAI: Neuzglabājiet skavas ļoti mitrās vai karstās vietās, vai arī tādās vietās, kas pakļautas tiešai saules gaismai.

Skavu ielādēšana

⚠BRĪDINĀJUMS: Ielādējot skavas, vienmēr pārliecinieties, ka no skavu pistoles ir izņemta akumulatora kasete. Nejauša izšaušana var radīt traumu un materiālus zaudējumus.

⚠UZMANĪBU: Pēc skavu ielādēšanas pārbaudiet, vai aptveres vāks ir stingri noslēgts. No aptveres krītošas skavas var ievainot operatoru vai tuvumā esošos cilvēkus, it īpaši strādājot augstās vietās.

1. Izņemiet akumulatora kaseti.
2. Nospiediet bloķēšanas sviru un bīdīet aptveres vāku uz aizmuguri.
▶ **Att.7:** 1. Bloķēšanas svira 2. Aptveres vāks
3. Ievietojiet skavas galvenajā aptverē ar skavu zariem uz augšu.
▶ **Att.8:** 1. Skavas 2. Galvenā aptvere
4. Pēc skavu ievietošanas iespiediet aptveres vāku atpakaļ, līdz tas fiksējas ar klikšķi.

Lai izņemtu skavas, izpildiet iepriekš aprakstītās darbības pretējā secībā.

Āķis

⚠UZMANĪBU: Nekariniet āķi aiz jostas. Ja āķis nejauši atvienojas un skavu pistole nokrīt, skavas var nejauši izšauties un ievainot cilvēkus.

▶ **Att.9**

Āķis ir noderīgs darbarīka īslaicīgai uzkarināšanai. To var uzstādīt jebkurā darbarīka pusē.

Lai uzstādītu āķi, ievietojiet to rievā jebkurā darbarīka korpusa pusē, un tad ar skrūvi pieskrūvējiet. Lai to izņemtu, atlaidiet skrūvi un izņemiet.

▶ **Att.10:** 1. Rieva 2. Āķis 3. Skrūve

EKSPLUATĀCIJA

Drošības sistēmas pārbaude

⚠BRĪDINĀJUMS: Pirms darba sākšanas pārliecinieties, ka visas drošības sistēmas ir darba kārtībā. Pretējā gadījumā var rasties trauma.

- ▶ **Att.11:** 1. Mēlītes bloķēšanas poga 2. Slēdža mēlīte 3. Saskaures elements 4. Aptveres vāks

Pirms darba sākšanas pārbaudiet, vai drošības sistēmās nav radušās kļūmes, izpildiet turpmākos norādījumus.

1. Izņemiet no darbarīka skavas un turiet aptveres vāku atvērtu.
2. Ievietojiet akumulatora kaseti.
3. Piespiediet slēdža mēlīti, saskaures elementam pieskaroties materiālam.
4. Pieskarieties ar saskaures elementu materiālam, nenospiežot slēdža mēlīti.

Ja darbarīks darbojas gadījumos, kas minēti 3. un 4. punktā, drošības sistēmās ir kļūmes. Nekavējoties pārtrauciet darbarīka lietošanu un sazinieties ar vietējo klientu apkalpošanas centru.

Skavu dzīšana

⚠BRĪDINĀJUMS: Dzenot skavas, vienmēr pārliecinieties, ka saskaures elements ir stingri piespiests materiālam. Nejauša izšaušana var radīt traumu.

- ▶ **Att.12:** 1. Slēdža mēlīte 2. Saskaures elements 3. Priekšdaļa 4. Aizmugures daļa

Varat lietot darbarīku vai nu „vienas secīgas darbības”, vai „saskaures darbības režīmā”.

Viena secīga darbība:

šajā režīmā varat iedzīt vienu skavu, izmantojot vienu darbību.

1. Novietojiet saskaures elementu uz apstrādājamā materiāla.
2. Turiet darbarīka priekšdaļu un aizmugures daļu cieši piespiestu materiālam.
3. Nospiediet slēdža mēlīti, lai iedzītu skavas.
4. Atlaidiet pirkstu no slēdža mēlītes pirms saskaures elementa atvirzīšanas no materiāla.

Saskaures darbība:

šajā režīmā varat iedzīt skavas atkārtoti.

1. Nospiediet slēdža mēlīti.
2. Pēc slēdža mēlītes nospiešanas pilnībā piespiediet saskaures elementu materiālam, lai iedzītu skavu.
3. Pārvietojiet darbarīku uz nākamo vietu un vēlreiz stingri piespiediet saskaures elementu materiālam.

PIEZĪME: Rieva norāda vietu, kurā tiek dzīta skava.

- ▶ **Att.13:** 1. Rieva

Ja iedzītās skavas augšdaļa paliek virs apstrādājamā materiāla virsmas, iedzeniet skavu, stingri turot skavu pistoles galvu.

▶ **Att.14**

Ja iedzītā skava paliek virs apstrādājamā materiāla virsmas, kaut arī skavu pistoles galva tiek cieši turēta, materiāls, iespējams, nav piemērots.

PIEZĪME: Ilglaiēcīgi izmantojot skavu pistoli, kad iedzītā skava paliek virs apstrādājamā materiāla virsmas, var izraisīt skavu pistoles piedziņas mehānisma bojājumus, skavu iestrēgšanu un citas kļūmes.

Mehānisms, kas novērš lietošanu, kad beigušās skavas

BRĪDINĀJUMS: Ielādējot skavas, vienmēr pārlicinieties, ka no skavu pistoles ir izņemta akumulatora kasete. Nejauša izšaušana var radīt traumu un materiālus zaudējumus.

Šim darbarīkam ir mehānisms, kas nepieļauj lietošanu bez skavām. Kad atlikušo skavu skaits aptverē ir 5–8 gab., slēdža mēlīti vairs nevar nospiegt. Šajā stāvoklī ievietojiet aptverē jaunu skavu komplektu. Slēdža mēlīti varēs atkal nospiegt.

Atlikušo skavu daudzuma pārbaude

► **Att.15:** 1. Skata lodziņš 2. Bīdītājs 3. Skavas

Atlikušo skavu daudzumu var pārbaudīt caur skata lodziņu.

Ja skata lodziņā vairs nav redzama neviena skava, ievietojiet skavas.

Iestrēgušu skavu izņemšana

BRĪDINĀJUMS: Pirms iestrēgušu skavu izņemšanas vienmēr pārlicinieties, ka ir izņemta akumulatora kasete.

Atveriet aptveres vāku virzienā uz aizmuguri un no skavošanas atveres izņemiet iestrēgušās skavas.

► **Att.16:** 1. Atvere 2. Aptveres vāks

APKOPE

UZMANĪBU: Pirms darbarīka pārbaudes vai apkopes vienmēr pārlicinieties, ka darbarīks ir izslēgts un akumulatora kasetne ir izņemta.

IEVĒRĪBAI: Nekad neizmantojiet gazolīnu, benzīnu, atšķaidītāju, spirtu vai līdzīgus šķidrumus. Tas var radīt izbalēšanu, deformāciju vai plaisas.

Lai saglabātu izstrādājuma DROŠU un UZTICAMU darbību, remontdarbus, apkopi un regulēšanu uzticiet veikt tikai Makita pilnvarotam vai rūpnīcas apkopes centram, un vienmēr izmantojiet tikai Makita rezerves daļas.

PAPILDU PIEDERUMI

UZMANĪBU: Šādi piederumi un papildierīces tiek ieteiktas lietošanai ar šajā rokasgrāmatā aprakstīto Makita darbarīku. Izmantojot citus piederumus vai papildierīces, var tikt radīta traumu gūšanas bīstamība. Piederumu vai papildierīci izmantojiet tikai paredzētajam mērķim.

Ja jums vajadzīga palīdzība vai precīzāka informācija par šiem piederumiem, vērsieties savā tuvākajā Makita apkopes centrā.

- Skavas
- Makita oriģinālais akumulators un lādētājs
- Aizsargbrilles
- Dzījuma regulēšanas komplekts

PIEZĪME: Daži sarakstā norādītie izstrādājumi var būt iekļauti instrumenta komplektācijā kā standarta piederumi. Tie dažādās valstīs var būt atšķirīgi.

SPECIFIKACIJOS

| Modelis: | DST111 | | DST112 | |
|-------------------------------|-------------------------|--|-------------------------------------|---|
| Kabės plotis | 10 mm | | | |
| Taikytinas kabų ilgis | 7–10 mm | | | |
| Kabų dėtuovės talpa | 150 vnt. | | | |
| Matmenys be kablo (l x P x A) | 235 mm x 79 mm x 159 mm | | 235 mm x 79 mm x 165 mm | |
| Akumulatoriaus kasetė | BL1415, BL1415N | BL1430, BL1430B, BL1440, BL1450, BL1460B | BL1815, BL1815N, BL1820, BL1820B | BL1830, BL1830B, BL1840, BL1840B, BL1850, BL1850B, BL1860B |
| Grynasis svoris | 1,5 kg | 1,7 kg | 1,6 kg | 1,8 kg |
| Vardinė įtampa | Nuol. sr. 14,4 V | | Nuol. sr. 18 V | |

- Atliekame tęstinius tyrimus ir nuolatos tobuliname savo gaminius, todėl čia pateikiamos specifikacijos gali būti keičiamos be įspėjimo.
- Įvairiose šalyse specifikacijos ir akumulatoriaus kasetė gali skirtis.
- Svoris su akumulatoriaus kasete pagal 2003-01 EPTA procedūrą

Numatytoji naudojimo paskirtis

Įrankis skirtas kabėms kalti į statybines medžiagas, pvz., rąstus.

Triukšmas

Įprastas triukšmo A lygis, nustatytas pagal EN60745:

Modelis DST111

Garso slėgio lygis (L_{pA}): 76 dB (A)

Paklaida (K): 3 dB (A)

Dirbant triukšmo lygis gali viršyti 80 dB (A).

Modelis DST112

Garso slėgio lygis (L_{pA}): 76 dB (A)

Paklaida (K): 3 dB (A)

Dirbant triukšmo lygis gali viršyti 80 dB (A).

ĮSPĖJIMAS: Dėvėkite ausų apsaugą.

Vibracija

Vibracijos bendroji vertė (triacio vektorius suma) nustatyta pagal EN60745 standartą:

Modelis DST111

Vibracijos emisija (a_h): 2,5 m/s² arba mažiau

Paklaida (K): 1,5 m/s²

Modelis DST112

Vibracijos emisija (a_h): 2,5 m/s² arba mažiau

Paklaida (K): 1,5 m/s²

PASTABA: Paskelbtasis vibracijos emisijos dydis nustatytas pagal standartinį testavimo metodą ir jį galima naudoti vienam įrankiui palyginti su kitu.

PASTABA: Paskelbtasis vibracijos emisijos dydis taip pat gali būti naudojamas preliminariai įvertinti vibracijos poveikį.

ĮSPĖJIMAS: Faktiškai naudojant elektrinį įrankį, keliamos vibracijos dydis gali skirtis nuo paskelbtojo dydžio, priklausomai nuo būdų, kuriais yra naudojamas šis įrankis.

ĮSPĖJIMAS: Siekdami apsaugoti operatorių, būtina įvertinkite saugos priemones, remdamiesi vibracijos poveikio įvertinimu esant faktinėms naudojimo sąlygoms (atsižvelgdami į visas darbo ciklo dalis, pavyzdžiui, ne tik kiek laiko įrankis veikia, bet ir kiek kartų jis yra išjungiamas bei kai jis veikia be apkravų).

ES atitikties deklaracija

Tik Europos šalims

Bendrovė „Makita“ atsakingai pareiškia, kad šis įrenginys (-iai):

Mechanizmo pavadinimas: Akumulatorinis segiklis

Modelio Nr. / tipas: DST111, DST112

Atitinka šias Europos direktyvas: 2006/42/EC

Yra pagaminti pagal šį standartą arba normatyvinius dokumentus: EN60745

Techninį dokumentą pagal 2006/42/EC galima gauti iš:

Makita, Jan-Baptist Vinkstraat 2, 3070, Belgium

(Belgija)

9.9.2015



Yasushi Fukaya

Direktorius

Makita, Jan-Baptist Vinkstraat 2, 3070, Belgium

(Belgija)

SAUGOS ĮSPĖJIMAI

Bendrieji įspėjimai dirbant elektriniais įrankiais

▲ ĮSPĖJIMAS: Perskaitykite visus saugos įspėjimus ir visą instrukciją. Nesilaikydami toliau pateiktų įspėjimų ir instrukcijų galite patirti elektros smūgį, gaisrą ir (arba) sunkų sužeidimą.

Įsisaugokite visus įspėjimus ir instrukcijas, kad galėtumėte jas peržiūrėti ateityje.

Terminas „elektrinis įrankis“ pateiktuose įspėjimuose reiškia į maitinimo tinklą jungiamą (laidinį) elektrinį įrankį arba akumulatoriaus maitinamą (belaidį) elektrinį įrankį.

Saugos įspėjimai dėl akumulatorinio segiklio naudojimo

1. **Elkitės taip, tarsi įrankyje visada būtų tvirtinimo elementų.** Dėl neatsargaus darbo naudojant segiklį tvirtinimo elementai gali netikėtai iššauti ir sužaloti.
2. **Nenukreipkite įrankio į save ar kitus šalia esančius žmones.** Netikėtai paspaudus gaiduką, bus iššautas tvirtinimo elementas, o tai gali sukelti sužalojimą.
3. **Įrankį įjunkite tik tada, kai jis gerai prispaustas prie ruošinio.** Jei įrankis neliečia ruošinio, tvirtinimo elementas gali nukrypti nuo taikinio.
4. **Atjunkite įrankį nuo maitinimo šaltinio, jei jame įstrigo tvirtinimo elementų.** Jei paliksitis segiklį įjungtą, išimant įstrigusį tvirtinimo elementą, segiklis gali netikėtai iššauti.
5. **Išimdami įstrigusį tvirtinimo elementą, būkite labai atsargūs.** Mechanizmas gali veikti slėgis, o mėginant išimti įstrigusį tvirtinimo elementą, jis gali būti iššautas didele jėga.
6. **Nenaudokite šio kabių kalimo įrankio elektros kabeliams tvirtinti.** Jis neskirtas elektros kabeliams montuoti ir gali pažeisti elektros kabelių izoliaciją, todėl kelia elektros smūgio arba gaisro pavojų.
7. **Būtinai naudokite apsauginius akinius su stumdomu skydu; prirėikus, užsidenkite visą veidą.**
8. **Rankas ir kojas laikykite kuo toliau nuo išstūmimo angos vietos.**
9. **Prieš dėdami tvirtinimo elementus, reguliuodami, tikrindami ar prižiūrėdami, taip pat baigę darbą, būtinai išimkite akumulatoriaus kasetę.**
10. **Prieš dirbdami, įsitinkinkite, ar šalia nėra pašalinių asmenų.** Jokių būdu nemėginkite vienu metu kalti tvirtinimo elementus ir iš vidinės, ir iš išorinės sienos pusių. Tvirtinimo elementai gali perlsti kiaurai ir (arba) išlėkti, sukeldami didelį pavojų.
11. **Dirbdami įrankiu, atkreipkite dėmesį į savo stovėseną ir pusiausvyrą.** Jei naudojate įrankį aukštai, įsitinkinkite, ar apačioje nėra žmonių.

12. **Krupoščiai patikrinkite sienas, lubas, grindis, stogo dangą ir pan., kad išvengtumėte galimo elektros smūgio, dujų nuotėkio, sproginimo ir pan., kuriuos gali sukelti kabių įkalimas į veikiančius laidus, kanalus ar dujų vamzdžius.**
13. **Naudokite tik šioje instrukcijoje nurodytus tvirtinimo elementus.** Naudojant kitus tvirtinimo elementus, įrankis gali sugesti.
14. **Nekeiskite įrankio ir naudokite jį tik kabėms kalti.**
15. **Nenaudokite įrankio, kai jame nėra kabių.** Tai sutrumpina įrankio eksploatavimo laiką.
16. **Pastebėję įrankyje ką nors blogo ar neįprasto, tučtuojau nutraukite darbą.**
17. **Nekalkite į medžiagas, kurias kabės gali pradurti kiaurai ir pralėkti kaip šoviniai.**
18. **Jokių būdu nejunkite gaiduko ir kontaktinio elemento vienu metu, kol nesate pasirengę kalti kabės į ruošinius.** Nekeiskite jo paskirties, užfiksuodami kontaktinį elementą į galinę padėtį arba nuspausdami jį ranka.
19. **Nekeiskite kontaktinio elemento.** Dažnai tikrinkite, ar kontaktinis elementas veikia tinkamai.

SAUGOKITE ŠIAS INSTRUKCIJAS.

▲ ĮSPĖJIMAS: NELEISKITE, kad patogumas ir gaminio pažinimas (įgyjamas pakartotinai naudojant) susilpnintų griežtą saugos taisyklių, taikytinų šiam gaminiui, laikymąsi. Dėl NETINKAMO NAUDOJIMO arba saugos taisyklių, kurios pateiktos šioje instrukcijoje, nesilaikymo galima rimtai susižeisti.

Svarbios saugos instrukcijos, taikomos akumulatoriaus kasetei

1. **Prieš naudodami akumulatoriaus kasetę, perskaitykite visas instrukcijas ir perspėjimus ant (1) akumuliatorių įkroviklio, (2) akumuliatorių ir (3) akumuliatorių naudojančio gaminio.**
 2. **Neardykite akumulatoriaus kasetės.**
 3. **Jei įrankio darbo laikas žymiai sutrumpėjo, nedelsdami nutraukite darbą su įrankiu.** Tai gali kelti perkaitimo, nudegimų ar net sproginimo pavojų.
 4. **Jei elektrolitas pateko į akis, plaukite jas tyru vandeniu ir nedelsdami kreipkitės į gydytoją.** Gali kilti regėjimo praradimo pavojus.
 5. **Neužtrumpinkite akumulatoriaus kasetės:**
 - (1) Nelineskite kontaktų degiomis medžiagomis.
 - (2) Venkite laikyti akumulatoriaus kasetę kartu su kitais metaliniais daiktais, pavyzdžiui, vinimis, monetomis ir pan.
 - (3) Saugokite akumulatoriaus kasetę nuo vandens ir lietaus.
- Trumpasis jungimas akumulatoriuje gali sukelti stiprią srovę, perkaitimą, galimus nudegimus ar net akumulatoriaus gedimą.
6. **Nelaikykite įrankio ir akumulatoriaus kasetės vietoje, kur temperatūra gali pasiekti ar viršyti 50 °C.**

7. Nedeginkite akumulatoriaus kasetės, net jei yra stipriai pažeista ar visiškai susidėvėjusi. Ugnyje akumulatoriaus kasetė gali sprogti.
8. Saugokite akumuliatorių nuo kritimo ir smūgių.
9. Nenaudokite pažeisto akumulatoriaus.
10. Įdėtoms ličio jonų akumuliatoriams taikomi Pavojingų prekių teisės akto reikalavimai. Komercinis transportas, pvz., trečiųjų šalių, prekių vežimo atstovai, turi laikytis specialaus reikalavimo ant pakuotės ir ženklavimo. Norėdami paruošti siųstiną prekę, pasitarkite su pavojingų medžiagų specialistu. Be to, laikykitės galimai išsamesnių nacionalinių reglamentų. Užklijuokite juosta arba padenkite atvirus kontaktus ir supakuokite akumuliatorių taip, kad ji pakuotėje nejudėtų.
11. Vadovaukitės vietos įstatymais dėl akumuliatorių išmetimo.

SAUGOKITE ŠIAS INSTRUKCIJAS.

⚠️ PERSPĖJIMAS: Naudokite tik originalų „Makita“ akumuliatorių. Neoriginalaus „Makita“ arba pakeisto akumulatoriaus naudojimas gali nulemti gaisrą, asmens sužalojimą ir pažeidimą. Tai taip pat panaikina „Makita“ suteikiamą „Makita“ įrankio ir įkroviklio garantiją.

Patarimai, ką daryti, kad akumulatorius veiktų kuo ilgiau

1. Pakraukite akumulatoriaus kasetę prieš jai visiškai išsikraunant. Visuomet nustokite naudoti įrankį ir pakraukite akumulatoriaus kasetę, kai pastebite, kad įrankio galia sumažėjo.
2. Niekada nekraukite iki galo įkrautos akumulatoriaus kasetės. Perkraunant trumpėja akumulatoriaus eksploatacijos laikas.
3. Akumulatoriaus kasetę kraukite esant kambario temperatūrai 10 - 40 °C. Prieš pradėdami krauti, leiskite įkaitusiai akumulatoriaus kasetei atvėsti.
4. Įkraukite akumulatoriaus kasetę, jei jos nenaudojate ilgą laiką (ilgiau nei šešis mėnesius).

VEIKIMO APRAŠYMAS

⚠️ PERSPĖJIMAS: Prieš pradėdami reguliuoti arba tikrinti įrankio veikimą, visuomet būtinai išjunkite įrankį ir išimkite akumulatoriaus kasetę.

Akumulatoriaus kasetės uždėjimas ir nuėmimas

⚠️ PERSPĖJIMAS: Prieš įdėdami arba išimdami akumulatoriaus kasetę, visada išjunkite įrankį.

⚠️ PERSPĖJIMAS: Įdėdami arba išimdami akumulatoriaus kasetę, tvirtai laikykite įrankį ir akumulatoriaus kasetę. Jeigu įrankį ir akumulatoriaus kasetę laikysite netvirtai, jie gali iššlysti iš jūsų rankų, todėl įrankis ir akumulatoriaus kasetė gali būti sugadinti, o naudotojas sužalotas.

- **Pav.1:** 1. Raudonas indikatorius 2. Mygtukas 3. Akumulatoriaus kasetė

Jei norite išimti akumulatoriaus kasetę, ištraukite ją iš įrankio, stumdami mygtuką, esantį kasetės priekyje.

Jei norite įdėti akumulatoriaus kasetę, sulygiuokite liežuvelį ant akumulatoriaus kasetės su grioveliu korpuso ir įstumkite į jai skirtą vietą. Įdėkite iki galo, kol spragtelėdama užsifiksuos. Jeigu matote raudoną indikatorių viršutinėje mygtuko pusėje, ji nėra visiškai užfiksuota.

⚠️ PERSPĖJIMAS: Akumulatoriaus kasetę visada įkiškite iki galo, kol nebamatsite raudono indikatoriaus. Priešingu atveju ji gali atsitiktinai iškristi iš įrankio, sužeisti jus arba aplinkinius.

⚠️ PERSPĖJIMAS: Nekiškite akumulatoriaus kasetės jėga. Jeigu kasetė sunkiai lenda, ją kišate netinkamai.

Įrankio / akumulatoriaus apsaugos sistema

Įrankyje įrengta įrankio / akumulatoriaus apsaugos sistema. Ši sistema automatiškai atjungia variklio maitinimą, kad įrankis ir akumulatorius ilgiau veiktų. Įrankis automatiškai išsijungs darbo metu esant vienai iš toliau nurodytų įrankio arba akumulatoriaus darbo sąlygų:

Apsauga nuo perkrovos





Kai įrankis / akumulatorius naudojamas taip, kad nepastabai padidėja elektros srovė, įrankis automatiškai išsijungia be jokių indikatorių įspėjimų. Tokiu atveju atleiskite įrankio gaiduką ir nutraukite darbą, dėl kurio kilo įrankio perkrova. Po to vėl įjunkite įrankį.

Apsauga nuo perkaitimo

Įrankiui / akumuliatoriui perkaitus, įrankis automatiškai išsijungia. Tokiu atveju palaukite, kol įrankis / akumulatorius atvės, paskui vėl įjunkite įrankį.

Apsauga nuo visiško išsekvojimo

Kai akumuliatoriaus įkrovos nepakankamai, įrankis automatiškai išsijungia, o akumuliatoriaus indikatorius rodo šią būseną. Tokiu atveju ištraukite akumuliatorių iš įrankio ir jį įkraukite.

















|  Šviečia |  Nešviečia |  Blyksi |
|---|---|--|
|  | | |

Likusios akumuliatoriaus galios rodymas

Taikoma tik akumuliatorių kasetėms, kurių modelio numerio gale yra „B“

► Pav.2: 1. Indikatorių lemputės 2. Tikrinimo mygtukas

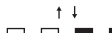
Paspauskite akumuliatoriaus kasetės tikrinimo mygtuką, kad būtų rodoma likusi akumuliatoriaus energija. Maždaug trims sekundėms užsidegs indikatorių lemputės.

| Indikatorių lemputės | | | Likusi galia |
|---|---|--|--|
|  Šviečia |  Nešviečia |  Blyksi | |
|  | | | 75 - 100 % |
|  |  | | 50 - 75 % |
|  |  | | 25 - 50 % |
|  |  | | 0 - 25 % |
|  |  | | Įkraukite akumuliatorių. |
|  |  | | Galimai įvyko akumuliatoriaus veikimo triktis. |
|  |  | | |

PASTABA: Rodmuo gali šiek tiek skirtis nuo faktinės energijos lygio – tai priklauso nuo naudojimo sąlygų ir aplinkos temperatūros.







Likusios akumuliatoriaus galios rodymas

Priklausomai nuo šalies

Patraukus gaiduką arba paspaudus kontaktinį elementą, akumuliatoriaus indikatorius rodo likusią akumuliatoriaus galią.

► Pav.3: 1. Akumuliatoriaus indikatorius

Toliau pateiktoje lentelėje pavaizduoti likusio akumuliatoriaus įkrovos lygio rodmens.

| Akumuliatoriaus indikatoriaus būseną | | | Likusi akumuliatorių galia |
|--|--|---|----------------------------|
|  Šviečia |  Nešviečia |  Blyksi | |
|  | | | 50–100 % |
|  | | | 20–50 % |
|  | | | 0–20 % |
|  | | | Įkraukite akumuliatorių |

Jungiklio veikimas

⚠ PERSPĖJIMAS: Prieš montuodami akumuliatoriaus kasetę įrankyje, visuomet patikrinkite, ar gaidukas tinkamai veikia ir atleistas grįžta į išjungimo padėtį „OFF“.

⚠ PERSPĖJIMAS: Kai įrankiu nedirbate, nuspauskite gaiduko fiksavimo mygtuką iš „B“ pusės, kad gaidukas užsifiksuotų į IŠJUNGIMO (OFF) padėtį.

► Pav.4: 1. Gaiduko fiksavimo mygtukas 2. Gaidukas

► Pav.5

Norint, kad gaidukas nebūtų atsitiktinai nuspaustas, įrengtas gaiduko fiksavimo mygtukas. Norėdami patraukti gaiduką, „A“ pusėje nuspauskite gaiduko fiksavimo mygtuką. Pabaigę darbą, visada nuspauskite gaiduko fiksavimo mygtuką iš „B“ pusės.

Lemputės uždegimas

⚠ PERSPĖJIMAS: Nežiūrėkite tiesiai į šviesą arba šviesos šaltinį.

► Pav.6: 1. Lemputė

Patraukite gaiduką arba suaktyvinkite kontaktinį elementą, kad užsidegtų lemputė. Spaudžiant jungiklio gaiduką arba laikant kontaktinį elementą suaktyvintą, lemputė nepertraukiamai šviečia. Atleidus jungiklio gaiduką ir kontaktinį elementą, lemputė užgęsta maždaug po 10 sekundžių.

PASTABA: Purvą nuo lemos objektyvo nuvalykite sausu skudurėliu. Būkite atsargūs, kad nesubraižytumėte lemos objektyvo, nes pablogės apšvietimas.

SURINKIMAS

▲ PERSPĖJIMAS: Prieš pradėdami bet kokius segiklio darbus, visuomet būtinai išimkite akumulatoriaus kasetę.

Kabės

▲ PERSPĖJIMAS: Nenaudokite kitų kabų nei įvardytosios šiame vadove bei sugadintų, sulankstytų, aprūdijusių arba paveiktų korozijos kabų.

▲ PERSPĖJIMAS: Įdėdami kelias kabų juosteles į dėtuvę, dėkite tik to paties tipo, dydžio ir vienodo ilgio kabes.

PASTABA: Atsargiai laikykite kabes jų dėžutėje. Jeigu su kabėmis elgsitės neatsargiai, jos gali susilankstyti ir bus blogai tiekiamos arba užstrigs įrankyje.

PASTABA: Venkite laikyti kabes labai drėgnoje arba karštoje vietoje ar tiesioginiuose saulės spinduliuose.

Kabių užpildymas

▲ JSPĖJIMAS: Užpildydami kabėmis visada įsitikinkite, ar iš segiklio išimta akumulatoriaus kasetė. Netikėtai iššovęs įrankis gali sužaloti ir sugadinti turą.

▲ PERSPĖJIMAS: Užpildę kabėmis įsitikinkite, ar papildoma dėtuvė yra gerai uždaryta. Iš dėtuvsės krantinčios kabės gali sužaloti operatorių ar pašalinį asmenį (ypač dirbant aukštai esančiose vietose).

1. Ištraukite akumulatoriaus kasetę.
2. Paspauskite fiksavimo svirtelę ir paslinkite papildomą dėtuvę atgal.
► **Pav.7:** 1. Fiksavimo svirtelė 2. Papildoma dėtuvė
3. Į pagrindinę dėtuvę sukiškite kabes, kojėlėmis į viršų.
► **Pav.8:** 1. Kabės 2. Pagrindinė dėtuvė
4. Užpildę kabes, paspauskite papildomą dėtuvę atgal į vietą, kol ji spragtelės.

Jei norite ištraukti kabes, laikykitės įdėjimo procedūros atvirkščia tvarka.

Kablys

▲ PERSPĖJIMAS: Nekabinkite kablo prie juosmens diržo. Kabliui netyčia pasislinkus, segiklis gali nukristi ir netyčia iššauti kabes bei sužaloti.

► **Pav.9**

Kablys yra patogus, kai norite trumpam pakabinti įrankį. Jį galima uždėti bet kurioje įrankio pusėje. Norėdami sumontuoti kablį, įkiškite jį į bet kurioje įrankio korpuso pusėje esantį griovelį, po to priveržkite jį varžtu. Norėdami kablį nuimti, atsukite varžtą ir nuimkite jį.

► **Pav.10:** 1. Griovelis 2. Kablys 3. Varžtas

NAUDOJIMAS

Saugos sistemos patikra

▲ JSPĖJIMAS: Prieš pradėdami dirbti įsitikinkite, ar visos saugos sistemos tinkamai veikia. Nesilaikydami šių nurodymų galite sunkiai susižeisti.

- **Pav.11:**
1. Gaiduko fiksavimo mygtukas
 2. Gaidukas 3. Kontaktinis elementas
 4. Papildoma dėtuvė

Prieš naudodami, kaip nurodyta toliau, patikrinkite saugos sistemas dėl galimų veikimo trikčių.

1. Išimkite kabes ir papildomą dėtuvę palikite atidarytą.
2. Įdėkite akumulatoriaus kasetę.
3. Gaiduką patraukite nepiliesdami kontaktinio elemento prie medžiagos.
4. Kontaktinį elementą prilieskite prie medžiagos tik tuomet, kai gaiduko netraukiate.

Jei įrankis veikia 3 ir 4 aprašytais atvejais, saugos sistemos veikia netinkamai. Nedelsdami nustokite naudoti įrankį ir susisiekite su vietiniu techninės priežiūros centru.

Kabių segimas

▲ JSPĖJIMAS: Prieš visiškai įsegdami kabes, visada įsitikinkite, ar kontaktinis elementas tvirtai padėtas ant medžiagos. Netyčia iššovus, galimi kūno sužalojimai.

- **Pav.12:**
1. Gaidukas 2. Kontaktinis elementas
 3. Priekinė dalis 4. Galinė dalis

Įrankį galite naudoti „vieno nuoseklaus suaktyvinimo“ arba „kontaktinio suaktyvinimo“ būdu.

Vienas nuoseklus suaktyvinimas:

Šiuo režimu, atlikdami vieną nuoseklų veiksmą, galite įsegti vieną kabę.

1. Padėkite kontaktinį elementą ant medžiagos.
2. Tvirtai prie medžiagos prispauskite įrankio priekinę ir galinę dalis.
3. Norėdami įsegti kabes, patraukite gaiduką iki galo.
4. Prieš patraukdami kontaktinį elementą nuo medžiagos, atleiskite pirštą nuo gaiduko.

Kontaktinis suaktyvinimas:

Šiuo režimu galite segti kabes pakartotinai.

1. Nuspauskite gaiduką.
2. Nuspaudę gaiduką, padėkite kontaktinį elementą ant medžiagos kabėms įsegti.
3. Perkelkite įrankį kitos srities link ir dar kartą padėkite kontaktinį elementą ant medžiagos.

PASTABA: Griovelis rodo vietą, kurioje įsegama kabė.

- **Pav.13:** 1. Griovelis

Kai iššautos kabės viršutinė dalis lieka ruošinio paviršiuje, kabės šaukito tvirtai laikydami segiklio priekį.

► **Pav.14**

Jei iššautos kabės viršutinė dalis lieka ruošinio paviršiuje, nors segiklio priekį tvirtai laikote, medžiaga gali būti netinkama.

PASTABA: Jei segiklis, kuriuo šaunamų kabių viršutinė dalis lieka medžiagos paviršiuje, yra naudojamas ilgą laiką, segiklio mechanizmas gali būti sugadintas arba užsikisti kabėmis ir t. t.

Atjungimo mechanizmas

⚠PERSPĖJIMAS: Užpildydami kabėmis visada įsitikinkite, ar iš segiklio išimta akumuliatoriaus kasetė. Netikėtai iššovęs įrankis gali sužaloti ir sugadinti turą.

Šiame įrankyje įrengtas atjungimo mechanizmas, užtikrinantis, kad pasibaigus kabėms, įrankis neveiktų. Kai įrankio dėtuveje lieka 5–8 vnt. kabių, gaiduko paspausti nebus galima. Tuo metu įdėkite naują kabių juostelę į dėtuvę. Gaiduką galima patraukti dar kartą.

Likusių kabių patikrinimas

► **Pav.15:** 1. Stebėjimo langelis 2. Stūmiklis 3. Kabės

Kiek liko kabių, galima patikrinti per stebėjimo langelį. Kai per stebėjimo langelį nebeatote likusių kabių, pakartotinai jų įdėkite.

Užstrigusių kabių pašalinimas

⚠PERSPĖJIMAS: Prieš išimdami įstrigusias kabes, įsitikinkite, ar išimta akumuliatoriaus kasetė.

Atgal traukdami atidarykite papildomą dėtuvę ir iššovimo angos išimkite įstrigusias kabes.

► **Pav.16:** 1. Anga 2. Papildoma dėtuvė

TECHNINĖ PRIEŽIŪRA

⚠PERSPĖJIMAS: Visuomet įsitikinkite, ar įrankis yra išjungtas ir akumuliatoriaus kasetė yra nuimta prieš atlikdami apžiūrą ir priežiūrą.

PASTABA: Niekada nenaudokite gazolino, benzino, tirpiklio, spirito arba panašių medžiagų. Gali atsirasti išblukimų, deformacijų arba įtrūkimų.

Kad gaminys būtų SAUGUS ir PATIKIMAS, jį taisyti, apžiūrėti ar vykdyti bet kokią kitą priežiūrą ar derinimą turi įgaliotasis kompanijos „Makita“ techninės priežiūros centras; reikia naudoti tik kompanijos „Makita“ pagamintas atsargines dalis.

PASIRENKAMI PRIEDAI

⚠PERSPĖJIMAS: Šiuos papildomus priedus arba įtaisus rekomenduojama naudoti su šioje instrukcijoje nurodytu „Makita“ bendrovės įrankiu. Naudojant bet kokius kitus papildomus priedus arba įtaisus, gali kilti pavojus sužeisti žmones. Naudokite tik nurodytam tikslui skirtus papildomus priedus arba įtaisus.

Jeigu norite daugiau sužinoti apie tuos priedus, kreipkitės į artimiausią „Makita“ techninės priežiūros centrą.

- Kabės
- Originalus „Makita“ akumuliatorius ir įkroviklis
- Apsauginiai akiniai
- Gylio regulatoriaus nustatymas

PASTABA: Kai kurie sąraše esantys priedai gali būti pateikti įrankio pakuotėje kaip standartiniai priedai. Jie įvairiose šalyse gali skirtis.

TEHNILISED ANDMED

| Mudel: | DST111 | | DST112 | |
|-----------------------------------|-------------------------|--|-------------------------------------|---|
| Klambri laius | 10 mm | | | |
| Kasutatav klambrite pikkus | 7 mm - 10 mm | | | |
| Klambrisalve maht | 150 tk | | | |
| Möödmed ilma konksuta (P × L × K) | 235 mm × 79 mm × 159 mm | | 235 mm × 79 mm × 165 mm | |
| Akukassett | BL1415, BL1415N | BL1430, BL1430B, BL1440, BL1450, BL1460B | BL1815, BL1815N, BL1820, BL1820B | BL1830, BL1830B, BL1840, BL1840B, BL1850, BL1850B, BL1860B |
| Netokaal | 1,5 kg | 1,7 kg | 1,6 kg | 1,8 kg |
| Nimipinge | Alalisvool 14,4 V | | Alalisvool 18 V | |

- Meie pideva uuringu- ja arendusprogrammi tõttu võidakse tehnilisi andmeid muuta ilma sellest ette teatamata.
- Tehnilised andmed ja akukassett võivad riigiti erineda.
- Kaal koos akukassetiga, EPTA-protseduuri 01/2003 kohaselt

Kavandatud kasutus

Tööriist on ette nähtud klambrite pressimiseks sellis-
tesse ehitusmaterjalidesse nagu puit.

Müra

Tüüpiline A-korrigeeritud müratase, määratud standardi
EN60745 kohaselt:

Mudel DST111

Helirõhutase (L_{pA}): 76 dB (A)
Määramatus (K): 3 dB (A)

Töötamisel võib müratase ületada 80 dB (A).

Mudel DST112

Helirõhutase (L_{pA}): 76 dB (A)
Määramatus (K): 3 dB (A)

Töötamisel võib müratase ületada 80 dB (A).

⚠️ HOIATUS: Kasutage kõrvakaitsmeid.

Vibratsioon

Vibratsiooni koguväärtus (kolmeteljeliste vektorite
summa) määratud standardi EN60745 kohaselt:

Mudel DST111

Vibratsiooniheide (a_h): 2,5 m/s² või vähem
Määramatus (K): 1,5 m/s²

Mudel DST112

Vibratsiooniheide (a_h): 2,5 m/s² või vähem
Määramatus (K): 1,5 m/s²

MÄRKUS: Deklareeritud vibratsiooniheite väärtus on
mõõdetud kooskõlas standardse testimismeetodiga
ning seda võib kasutada ühe seadme võrdlemiseks
teisega.

MÄRKUS: Deklareeritud vibratsiooniheite väärtus
võib kasutada ka mürataseme esmaseks
hindamiseks.

⚠️ HOIATUS: Vibratsioonitase võib elektritööriista
tegelikkuses kasutamise ajal erineda deklareeritud
väärtusest olenevalt tööriista kasutamise viisidest.

⚠️ HOIATUS: Rakendage operaatori kaitsmiseks
kindlasti piisavaid ohutusabinõusid, mis põhinevad
hinnangulisel müratasemel tegelikus tööolukorras
(võttes arvesse tööperioodi kõiki osasid, nagu näiteks
korrad, kui seade lülitatakse välja ja seade töötab
tühikäigul, lisaks tööajale).

EÜ vastavusdeklaratsioon

Ainult Euroopa riikide puhul

Makita deklareerib, et alljärgnev(ad) masin(ad):

Masina nimetus: Juhtmeta klambripüstol

Mudeli nr/tüüp: DST111, DST112

Vastavad alljärgnevatele Euroopa Parlamendi ja

Nõukogu direktiividele: 2006/42/EC

Need on toodetud järgmistele standarditele või standardi-
seeritud dokumentide kohaselt: EN60745

Tehniline fail, mis on kooskõlas direktiiviga 2006/42/EC,
on saadaval ettevõttes:

Makita, Jan-Baptist Vinkstraat 2, 3070, Belgia

9.9.2015



Yasushi Fukaya

Direktor

Makita, Jan-Baptist Vinkstraat 2, 3070 Belgia

OHUTUSHOIATUSED

Üldised elektritööriistade ohutushoiatused

⚠️HOIATUS: Lugege läbi kõik ohutushoiatused ja juhtnõõrid. Hoiatuste ja juhtnõõride mittejärgmine võib põhjustada elektrišokki, tulekahju ja/või tõsiseid vigastusi.

Hoidke edaspidisteks viide- teks alles kõik hoiatused ja juhtnõõrid.

Hoiatustes kasutatud termini „elektritööriist“ all peetakse silmas elektriga töötavaid (juhtmega) elektritööriistu või akuga töötavaid (juhtmata) elektritööriistu.

Juhtmata klambripüstoli ohutusnõuded

1. **Arvestage sellega, et tööriistas võib olla alati kinnitusvahendeid.** Klambripüstoli ettevaatamatu käsitsemine võib põhjustada kinnitusvahendite ootamatu vallandumise ning kehavigastusi.
2. **Ärge suunake tööriista enda või kellegi lähedaiseva poole.** Ootamatu vallandumine tühen- dab kinnitaja ning põhjustab kehavigastusi.
3. **Ärge käivitage tööriista, kui see ei ole asetatud kindlalt vastu töödeldavat detaili.** Kui tööriist ei ole töödeldava detailiga kontaktis, võib kinnitaja sihtmärgist kõrvale kalduda.
4. **Juhul kui kinnitusvahend kiilub kinni, eemaldage tööriist vooluallikast.** Kinnikiilunud kinnitaja eemaldamisel võib vooluvõrku ühendatud klambripüstol ootamatult käivituda.
5. **Olge kinnikiilunud klambripüstoli eemaldamisel ettevaatlik.** Mehhanism võib surve all olla ning jõuliselt tüheneda, kui üritate ummistust eemaldada.
6. **Ärge kasutage klambripüstolit elektrikaablite kinnitamiseks.** See ei ole mõeldud elektrikaablite paigaldamiseks ning võib vigastada elektrikaablite isolatsioon, põhjustades seeläbi elektrilöögi- või tulekahjuohtu.
7. **Kandke vajaduse korral alati ohutusprille või küljekaitsemega kaitseprille ja täielikku näokaitset.**
8. **Hoidke käed ja jalad eemal kinnitusvahendi väljumisava piirkonnast.**
9. **Eemaldage akukassett alati enne kinnitusvahendite laadimist, tööriista reguleerimist, kontrollimist, hooldust või pärast töö lõpetamist.**
10. **Enne toimingute tegemist veenduge, et kedagi poleks läheduses.** Ärge püüdke paigaldada kinnitusvahendeid ühel ajal nii seina sise- kui ka välisküljelt. Kinnitusvahendid võivad konstruktsoonist läbi tungida ja/või välja lennata, tekitades tõsise ohu.
11. **Jälgi oma jalgealust toetuspinna ja hoidke tööriistaga töötades tasakaalu.** Kõrgustes töötades veenduge, et allpool ei viibiks inimesi.

12. **Kontrollige hoolikalt seinu, lagesid, pörandaid, katust ja muud sellesarnast, et vältida võimalikku elektrilööki, gaasileket, plahvatusi jne, mida võib põhjustada nimetatud konstruktsoonidesse paigaldatud voolu all olevate juhtmete, kaablikarbakute või gaasitorude tabamine klambritega.**
13. **Kasutage ainult kasutusjuhendis ette nähtud kinnitusvahendeid.** Teistsuguste kinnitusvahendite kasutamine võib põhjustada tööriista talitlushäire.
14. **Ärge muutke tööriista omavoliliselt ega püüdke seda kasutada muuks otstarbeks kui kinnitusvahendite paigaldamiseks.**
15. **Ärge kasutage tööriista ilma kinnitusvahenditega.** See vähendab seadme tööiga.
16. **Lõpetage klambrite paigaldamine viivitamatult, kui märkate tööriista juures midagi väärat või ebaharilikku.**
17. **Ärge kunagi paigaldage kinnitusvahendeid materjali, millest kinnitusvahend võib läbi lennata.**
18. **Ärge kunagi aktiveerige lüliti päästikut ja kontakt elementi enne, kui te pole töödeldavate detailide kinnitamiseks valmis.** Ärge takistage seda kunagi kontaktelemendi blokeerimisega tagant või seda käega surudes.
19. **Ärge kunagi muutke kontaktelementi omavoliliselt.** Kontrollige sageli kontaktelemendi töökorras olekut.

HOIDKE JUHEND ALLES.

⚠️HOIATUS: ÄRGE UNUSTAGE järgida toote ohutusnõudeid mugavuse või toote (korduskasutamise saavutatud) hea tundmise tõttu. VALE KASUTUS või kasutusjuhendi ohutuseeskirjade eiramine võib põhjustada tervisekahjustusi.

Akukassetiga seotud olulised ohutusjuhised

1. **Enne akukasseti kasutamist lugege (1) akulaadija, (2) akul ja (3) seadmel olevad juhtnõõrid ja hoiatused läbi.**
2. **Ärge võtke akukassetti lahti.**
3. **Kui tööaeg järsult lüheneb, siis lõpetage kohe kasutamine.** Edasise kasutamise tulemuseks võib olla ülekuumenemisoht, võimalikud põletused või isegi plahvatus.
4. **Kui elektrolüüti satub silma, siis loputage silma puhta veega ja pöörduge koheselt arsti poole.** Selline õnnetus võib põhjustada pimedaksjäämist.
5. **Ärge tekitage akukassetis lühist:**
 - (1) Ärge puutuge klemme elektrijuhtidega.
 - (2) Ärge hoidke akukassetti tööriistakastis koos metall esemetega, nagu naelad, mündid jne.
 - (3) Ärge tehke akukassetti märjaks ega jätke seda vihma kätte.**Aku lühis võib põhjustada tugevat elektrivoolu, ülekuumenemist, põletusi ning ka seadet tõsiselt kahjustada.**
6. **Ärge hoidke tööriista ja akukassetti kohtades, kus temperatuur võib tõusta üle 50 °C.**

7. Ärge põletage akukassetti isegi siis, kui see on saanud tõsiselt vigastada või on täiesti kulu- nud. Akukassett võib tules plahvatada.
8. Olge ettevaatlik, ärge laske akul maha kukkuda ja vältige lööke.
9. Ärge kasutage kahjustatud akut.
10. Sisalduvatele liitium-ioonakudele võivad kohalduda ohtlike kaupade õigusaktide nõu- ded.
Kaubanduslikul transportimisel, näiteks kolman- date poolte või transpordiettevõtete poolt, tuleb järgida pakendil ja siltidel toodud erinõudeid. Transportimiseks ettevalmistamisel on vajalik pidada nõu ohtliku materjali eksperdiga. Samuti tuleb järgida võimalike riiklike regulatsioonide üksikasjalikumaid nõudeid.
Katke teibiga või varjake avatud kontaktid ja pakendage aku selliselt, et see ei saaks pakendis liikuda.
11. Järgige kasutuskõlbmatuks muutunud aku käitlemisel kohalikke eeskirju.

HOIDKE JUHEND ALLES.

⚠ETTEVAATUST: Kasutage ainult Makita originaalakusid. Mitte Makita originaalakude või muudetud akude kasutamine võib põhjustada akude süttimise, kehavigastuse ja kahjustuse. Samuti muu- dab see kehtetuks Makita tööriista ja laadija Makita garantii.

Vihjeid aku maksimaalse kasu- tusaja tagamise kohta

1. Laadige akukassetti enne selle täielikku tühjenemist. Kui märkate, et tööriist töötab väiksema võimsusega, peatage töö ja laadige akukassetti.
2. Ärge laadige täielikult laetud akukassetti. Ülelaadimine lühendab akude kasutusiga.
3. Laadige akukassetti toatemperatuuril 10 °C - 40 °C. Enne laadimist laske kuumenenud aku- kassetil maha jahtuda.
4. Kui te ei kasuta akukassetti kauem kui kuus kuud, laadige see.

FUNKTSIONAALNE KIRJELDUS

⚠ETTEVAATUST: Kandke alati hoolt selle eest, et tööriist oleks enne reguleerimist ja kontrolli- mist välja lülitatud ja akukassett eemaldatud.

Akukasseti paigaldamine või eemaldamine

⚠ETTEVAATUST: Lülitage tööriist alati enne akukasseti paigaldamist või eemaldamist välja.

⚠ETTEVAATUST: Akukasseti paigaldamisel või eemaldamisel tuleb tööriista ja akukassetti kindlalt paigal hoida. Kui tööriista ja akukassetti ei hoita kindlalt paigal, võivad need käest libiseda ning kahjustada tööriista ja akukassetti või põhjustada kehavigastusi.

► **Joon.1:** 1. Punane näidik 2. Nupp 3. Akukassett

Akukasseti eemaldamiseks libistage see tööriista küljest lahti, vajutades kasseti esiküljel paiknevat nuppu alla.

Akukasseti paigaldamiseks joondage akukassetti keel korpuse soonega ja libistage kassett oma kohale. Paigaldage akuadapter alati nii kaugele, et see lukus- tuks klõpsatusega oma kohale. Kui näete nupu ülaosas punast osa, pole kassett täielikult lukustunud.

⚠ETTEVAATUST: Paigaldage akukassett alati täies ulatuses nii, et punast osa ei jääks näha. Muidu võib adapter juhuslikult tööriistast välja kuk- kuda ning põhjustada teile või läheduses viibivatele isikutele vigastusi.

⚠ETTEVAATUST: Ärge rakendage akukasseti paigaldamisel jõudu. Kui kassett ei lähe kergesti sisse, pole see õigesti paigaldatud.

Tööriista/aku kaitsesüsteem

Tööriist on varustatud tööriista või aku kaitsesüsteemiga. Süsteem lülitab mootori automaatselt välja, et pikendada tööriista ja aku tööiga. Tööriist seiskub käitamise ajal automaatselt, kui tööriista või aku kohta kehtib üks järgmistest tingimustest.

Ülekoormuskaitse

Kui tööriista/aku kasutamise käigus hakkab see tarbima ebaharilikult palju voolu, peatub tööriist automaatselt ilma igasuguse signaalita. Sellisel juhul lülitage tööriist välja ja lõpetage tööriista ülekoormuse põhjustanud kasutus. Pärast seda käivitage tööriist uuesti.

Ülekuumenemiskaitse

Kui tööriist/aku on ülekuumenenud, siis seiskub tööriist automaatselt. Sellises olukorras laske tööriistal/akul maha jahtuda, enne kui selle uuesti sisse lülitate.

Ülelaadimiskaitse

Kui aku mahust ei piisa, siis seiskub tööriist automaat- selt ja aku indikaator näitab järgmist olekut. Sellisel juhul eemaldage akukassett tööriistalt ja laadige aku.

| | | |
|-------|---------|--------|
| Põleb | Ei põle | Vilgub |
| | | |

Aku jääkmahutavuse näit

Ainult akukassetid, mille mudelinumber lõpeb tähega „B”

► **Joon.2:** 1. Märgulambid 2. Kontrollimise nupp

Akukasseti järelejäänud mahutavuse kontrollimiseks vajutage kontrollimise nuppu. Märgulambid süttivad mõneks sekundiks.

| Märgulambid | | | Jääkmahutavus |
|-------------|---------|--------|-----------------------|
| Põleb | Ei põle | Vilgub | |
| | | | 75 - 100% |
| | | | 50 - 75% |
| | | | 25 - 50% |
| | | | 0 - 25% |
| | | | Laadige akut. |
| | | | Akul võib olla tõrge. |
| | | | |

MÄRKUS: Näidatud mahutavus võib veidi erineda tegelikust mahutavusest olenevalt kasutustingimustest ja ümbritseva keskkonna temperatuurist.

Aku jääkmahutavuse näit

Riigile omane

Lüliti päästiku vajutamisel või kontakteleменти vajutamisel näitab aku indikaator aku laetuse taset.

► **Joon.3:** 1. Akunäidik

Aku laetuse tase kuvatakse nii, nagu järgmises tabelis on näidatud.

| Akunäidiku olek | | | Aku jääkmahutavus |
|-----------------|---------|--------|-------------------|
| Põleb | Ei põle | Vilgub | |
| | | | 50% kuni 100% |
| | | | 20% kuni 50% |
| | | | 0% kuni 20% |

| Akunäidiku olek | | | Aku jääkmahutavus |
|-----------------|---------|--------|-------------------|
| Põleb | Ei põle | Vilgub | |
| | | | Laadige akut |

Lüliti funktsioneerimine

⚠ETTEVAATUST: Kontrollige alati enne akukasseti tööriista külge paigaldamist, kas lüliti päästik funktsioneerib nõuetekohaselt ja liigub lahtilaskmisel tagasi väljalülitatud asendisse.

⚠ETTEVAATUST: Kui te tööriista parajasti ei kasuta, vajutage päästikuluku nuppu B-poleelt, et lukustada lüliti päästik väljalülitatud asendisse.

► **Joon.4:** 1. Päästikuluku nupp 2. Lüliti päästik

► **Joon.5**

Selleks et lüliti päästikut poleks võimalik juhuslikult vajutada, on tööriista päästikuluku nupp. Lüliti päästiku vajutamiseks vajutage esmalt A-poleelt päästikuluku nuppu. Pärast kasutamist vajutage alati päästikuluku nuppu B-poleelt.

Lambi süütamine

⚠ETTEVAATUST: Ärge vaadake otse valgusse ega valgusallikat.

► **Joon.6:** 1. Lamp

Vajutage lüliti päästikut või käivitage kontaktelementi lambi süütamiseks. Lamp jääb põlema, kuni vajutatakse lüliti päästikut või on käivitatud kontaktelementi. Lamp kustub umbes 10 sekundit pärast lüliti päästiku või kontaktelementi vabastamist.

MÄRKUS: Pühkige lamp kuiva lapiga puhtaks. Olge seda tehes ettevaatlik, et lambi läätse mitte kriimustada, sest muidu võib valgustus väheneda.

KOKKUPANEK

⚠ETTEVAATUST: Veenduge enne klambripüstitoliga igasuguste tööde tegemist, et akukassett oleks eemaldatud.

Klambrid

⚠ETTEVAATUST: Ärge kasutage muid klambreid peale nende, mis on juhendis nimetatud, või mis on kahjustatud, kõverduvad, roostetanud või korrodeerunud.

⚠ETTEVAATUST: Mitme klambribra salve laadimisel kasutage ühte tüüpi, ühe suuruse ja pikkusega klambreid.

TÄHELEPANU: Käsitsege klambreid ja nende karpi ettevaatlikult. Kui klambreid on käsitsetud lohakalt, võivad need olla kõverad ning takistada klambrite söötmist või põhjustada ummistusi.

TÄHELEPANU: Vältige klambrite hoidmist väga niiske või soojas kohas, samuti otsese päikesevalguse käes.

Klambrite laadimine

⚠HOIATUS: Klambreid laadides veenduge alati, et akukassett oleks klambripüstolist eemaldatud. Kogemata laskmine võib põhjustada kehavigastusi ja kahjustada vara.

⚠ETTEVAATUST: Pärast klambrite laadimist kontrollige, et alamsalv oleks kindlalt suletud. Salvest välja kukkuvad klambrid võivad põhjustada kasutajale või kõrvalseisjatele vigastusi, seda eriti kõrgetes kohtades töötamisel.

1. Eemaldage akukassett.
2. Vajutage lukustushooba ja libistage alamsalv tagasi.
▶ **Joon.7:** 1. Lukustushoob 2. Alamsalv
3. Laadige klambrid põhisalve, haaratsid ülespoole.
▶ **Joon.8:** 1. Klambrid 2. Põhisalv
4. Pärast klambrite laadimist suruge alamsalv tagasi kohale, kuni see klõpsatusega kohale kinnitub.

Klambrite eemaldamiseks järgige paigaldamise protseduuri vastupidises järjekorras.

Konks

⚠ETTEVAATUST: Äрге riputage konksu võõle. Klambri pillamine võib konksu juhusliku liikumise tõttu põhjustada kogemata tulistamist ja kehavigastusi.

▶ **Joon.9**

Konksu abil saate tööriista ajutiselt kuhugi riputada. Selle võib paigaldada tööriista ükskõik kummale küljele. Konksu paigaldamiseks torgake see tööriista korpuse ükskõik kummal küljel olevasse õnarusse ja kinnitage kruviga. Eemaldamiseks lödvendage kruvi ja võtke see siis välja.

▶ **Joon.10:** 1. Soon 2. Konks 3. Kruvi

TÖÖRIISTA KASUTAMINE

Ohutussüsteemi testimine

⚠HOIATUS: Enne tööleasumist veenduge, et kõik ohutussüsteemid oleks töökorras. Selle eiramisel võivad tagajärjeks olla kehavigastused.

▶ **Joon.11:** 1. Päästikuluku nupp 2. Lüliti päästik 3. Kontaktelement 4. Alamsalv

Kontrollige ohutussüsteeme enne töötamist võimaliku tõrke suhtes, toimides järgmiselt.

1. Eemaldage tööriistast klambrid ja hoidke alamsalv avatud.

2. Paigaldage akukassett.

3. Tõmmake ainult lüliti päästikut, puudutamata kontaktelementiga vastu materjali.

4. Kontaktelementi võite asetada vastu materjali ainult ilma lüliti päästikut vajutamata.

Kui eelkirjeldatud 3. ja 4. juhtumi korral tööriist käivitub, on ohutussüsteem rikkis. Lõpetage kohe tööriista kasutamine ja pöörduge kohaliku hoolduskeskuse poole.

Klambrite löömine

⚠HOIATUS: Enne klambrite lõpuni sisselöömist veenduge alati, et kontaktelement oleks tugevalt vastu materjali asetatud. Kogemata laskmine võib põhjustada kehavigastusi.

▶ **Joon.12:** 1. Lüliti päästik 2. Kontaktelement 3. Esiosa 4. Tagaosa

Võite kasutada tööriista kas „ühekordse järjestikuse käivitamise“ või „kontaktkäivitamisega“.

Ühekordne järjestikune käivitamine: selles režiimis saate lüüa klambreid ühekordse järjestikuse toiminguga.

1. Asetage kontaktelement vastu töödeldavat detaili.
2. Hoidke nii tööriista esi- kui ka tagaosa vastu materjali.
3. Klambrite lõpuni löömiseks vajutage lüliti päästikut lõpuni.
4. Vabastage sõrm lüliti päästikult enne, kui eemaldate kontaktelementi materjalilt.

Kontaktkäivitamine:

selles režiimis saate klambreid järjest sisse lüüa.

1. Vajutage lüliti päästikut.
2. Klambrite löömiseks asetage lüliti päästikut vajutades kontaktelement tasapinnaliselt materjalile.
3. Viige tööriist järgmisele alale ja asetage kontaktelement uuesti tasapinnaliselt materjalile.

MÄRKUS: Soon näitab kohta, kuhu klambrid lüüakse.

▶ **Joon.13:** 1. Soon

Kui kinnitava klambri pea jääb kinnitava töödeldava detaili pinnast kõrgemale, lööge klambrit, hoides tugevalt klambripüstoli pead.

▶ **Joon.14**

Kui klamber jääb töödeldava detaili pinnast kõrgemale ka klambripüstoli pead tugevalt hoides, on materjal ebasobiv.

MÄRKUS: Klambripüstoli pidev kasutamine nii, et väljatulistatud klambrid jäävad materjali peale, võib põhjustada klambripüstoli käituri rikkeid, klambripüstoli kinnikiilumist jmt.

Tühilasuvastane mehhanism

⚠HOIATUS: Klambreid laadides veenduge alati, et akukassett oleks klambripüstolist eemaldatud. Kogemata laskmine võib põhjustada kehavigastusi ja kahjustada vara.

Tööriist on varustatud tühilasuvastase mehhanismiga.

Kui salves on järel 5–8 klambrit, ei saa lüliti päästikut enam vajutada. See on hetk, kust salve tuleb sisetada uus klambribriiba. Lüliti päästikut võib nüüd uuesti vajutada.

Allesolevate klambrite kontrollimine

► **Joon.15:** 1. Vaateaken 2. Suruja 3. Klambrid

Allesolevaid klambreid saab kontrollida vaateakna kaudu.

Laadige klambreid, kui vaateaknast on näha järelejäänud klambreid.

Kinnikiilunud klambrite eemaldamine

⚠HOIATUS: Enne ummistunud klambrite eemaldamist peab akukassett olema eemaldatud.

Avage alamsalv tahapoole ja võtke kinnikiilunud klambriid laskmisavast välja.

► **Joon.16:** 1. Avaus 2. Alamsalv

HOOLDUS

⚠ETTEVAATUST: Enne kontroll- või hooldustoimingute tegemist kandke alati hoolt selle eest, et tööriist oleks välja lülitatud ja akukassett korpuse küljest eemaldatud.

TÄHELEPANU: Äрге kunagi kasutage bensiini, vedeldit, alkoholi ega midagi muud sarnast. Selle tulemuseks võib olla luitumine, deformatsioon või pragunemine.

Toote OHUTUSE ja TÖÖKINDLUSE tagamiseks tuleb vajalikud remonttööd ning muud hooldus- ja reguleerimistööd lasta teha Makita volitatud teeninduskeskustes või tehase teeninduskeskustes. Alati tuleb kasutada Makita varuosi.

VALIKULISED TARVIKUD

⚠ETTEVAATUST: Neid tarvikuid ja lisaseadiseid on soovitatav kasutada koos Makita tööriistaga, mille kasutamist selles kasutusjuhendis kirjeldatakse. Muude tarvikute ja lisaseadiste kasutamisega kaasneb vigastada saamise oht. Kasutage tarvikuid ja lisaseadiseid ainult otstarbekohaselt.

Saate vajaduse korral kohalikust Makita teeninduskeskusest lisateavet nende tarvikute kohta.

- Klambrid
- Makita algupärane aku ja laadija
- Kaitseprillid
- Sügavuse regulaatori komplekt

MÄRKUS: Mõned nimekirjas loetletud tarvikud võivad kuuluda standardvarustusse ning need on lisatud tööriista pakendisse. Need võivad riigiti erineda.

ТЕХНИЧЕСКИЕ ХАРАКТЕРИСТИКИ

| Модель: | DST111 | | DST112 | |
|-------------------------------|-------------------------|--|-------------------------------------|---|
| Ширина скобы | 10 мм | | | |
| Допустимая длина скоб | 7 - 10 мм | | | |
| Емкость магазина для скоб | 150 шт. | | | |
| Размеры без крюка (Д x Ш x В) | 235 мм x 79 мм x 159 мм | | 235 мм x 79 мм x 165 мм | |
| Блок аккумулятора | BL1415, BL1415N | BL1430, BL1430B, BL1440, BL1450, BL1460B | BL1815, BL1815N, BL1820, BL1820B | BL1830, BL1830B, BL1840, BL1840B, BL1850, BL1850B, BL1860B |
| Масса нетто | 1,5 кг | 1,7 кг | 1,6 кг | 1,8 кг |
| Номинальное напряжение | 14,4 В пост. тока | | 18 В пост. тока | |

- Благодаря нашей постоянно действующей программе исследований и разработок указанные здесь технические характеристики могут быть изменены без предварительного уведомления.
- Технические характеристики и аккумуляторный блок могут отличаться в зависимости от страны.
- Масса (с аккумуляторным блоком) в соответствии с процедурой EPTA 01.2003

Назначение

Данный инструмент предназначен для вбивания скоб в строительные материалы, например дерево.

Шум

Типичный уровень взвешенного звукового давления (A), измеренный в соответствии с EN60745:

Модель DST111

Уровень звукового давления (L_{pA}): 76 дБ (A)

Погрешность (K): 3 дБ (A)

Уровень шума при выполнении работ может превышать 80 дБ (A).

Модель DST112

Уровень звукового давления (L_{pA}): 76 дБ (A)

Погрешность (K): 3 дБ (A)

Уровень шума при выполнении работ может превышать 80 дБ (A).

⚠ ОСТОРОЖНО: Используйте средства защиты слуха.

Вибрация

Суммарное значение вибрации (сумма векторов по трем осям), определенное в соответствии с EN60745:

Модель DST111

Распространение вибрации (a_h): 2,5 м/с² или менее

Погрешность (K): 1,5 м/с²

Модель DST112

Распространение вибрации (a_h): 2,5 м/с² или менее

Погрешность (K): 1,5 м/с²

ПРИМЕЧАНИЕ: Заявленное значение распространения вибрации измерено в соответствии со стандартной методикой испытаний и может быть использовано для сравнения инструментов.

ПРИМЕЧАНИЕ: Заявленное значение распространения вибрации можно также использовать для предварительных оценок воздействия.

⚠ ОСТОРОЖНО: Распространение вибрации во время фактического использования электроинструмента может отличаться от заявленного значения в зависимости от способа применения инструмента.

⚠ ОСТОРОЖНО: Обязательно определите меры безопасности для защиты оператора, основанные на оценке воздействия в реальных условиях использования (с учетом всех этапов рабочего цикла, таких как выключение инструмента, работа без нагрузки и включение).

Декларация о соответствии ЕС

Только для европейских стран

Makita заявляет, что следующее устройство (устройства):

Обозначение устройства: Аккумуляторный скобосбиватель

Модель / тип: DST111, DST112

Соответствует(-ют) следующим директивам ЕС: 2006/42/ЕС

Изготовлены в соответствии со следующим стандартом или нормативными документами: EN60745
Технический файл в соответствии с документом 2006/42/ЕС доступен по адресу:
Makita, Jan-Baptist Vinkstraat 2, 3070, Belgium
9.9.2015

Yasushi Fukaya

Ясуси Фукая (Yasushi Fukaya)

Директор

Makita, Jan-Baptist Vinkstraat 2, 3070, Belgium

МЕРЫ БЕЗОПАСНОСТИ

Общие рекомендации по технике безопасности для электроинструментов

▲ОСТОРОЖНО: Ознакомьтесь со всеми инструкциями и рекомендациями по технике безопасности. Невыполнение инструкций и рекомендаций может привести к поражению электротоком, пожару и/или тяжелым травмам.

Сохраните брошюру с инструкциями и рекомендациями для дальнейшего использования.

Термин "электроинструмент" в предупреждениях относится ко всему инструменту, работающему от сети (с проводом) или на аккумуляторах (без провода).

Правила техники безопасности при эксплуатации аккумуляторного скобосшивателя

1. Всегда предполагайте, что в инструмент заряжен крепеж. Небрежное обращение со скобосшивателем может стать причиной внезапной подачи крепежа и получения травмы.
2. Не направляйте инструмент на себя или окружающих. Случайное нажатие на триггерный переключатель приведет к выбросу крепежа и травме.
3. Не нажимайте на переключатель, пока плотно не прижмете инструмент к обрабатываемой детали. Если инструмент не соприкасается с обрабатываемой деталью, крепеж может уйти в сторону.
4. При заклинивании крепежа отключите инструмент от источника питания. В противном случае скобосшиватель может случайно сработать во время извлечения крепежа.
5. Соблюдайте осторожность при извлечении заклинившего крепежа. Механизм может находиться под давлением, и при попытке извлечь заклинивший крепеж инструмент может сработать.
6. Не используйте этот скобосшиватель для закрепления электрических кабелей. Он не предназначен для прокладки электрокабелей и может повредить их изоляцию, таким образом создавая опасность поражения электрическим током или возгорания.
7. Всегда пользуйтесь защитными очками с боковыми щитками, а также защитной маской, если это необходимо.
8. Не направляйте выходное отверстие на руки или ноги.
9. Обязательно снимайте блок аккумулятора перед зарядкой крепежа, регулировкой, проверкой, техническим обслуживанием или после выполнения работ.

10. Перед началом работ убедитесь, что рядом нет людей. Запрещено вбивать крепеж одновременно с внутренней и внешней стороны стенки. Крепеж может пройти сквозь деталь и/или отлететь, представляя смертельную опасность.
11. Работая с инструментом, всегда следите за тем, чтобы ваше положение было устойчиво. При использовании инструмента на высоте убедитесь в отсутствии людей внизу.
12. Тщательно проверьте стены, потолок, полы, кровлю и т. д., чтобы не допустить поражения электрическим током, утечки газа, взрыва и т. д. вследствие прокалывания проводов, трубопроводов и газовых труб.
13. Используйте только тот крепеж, который указан в настоящем руководстве. Использование другого крепежа может привести к поломке инструмента.
14. Не меняйте конструкцию инструмента и не используйте его для каких-либо иных целей, кроме установки крепежа.
15. Не пользуйтесь инструментом без крепежа. Это ведет к сокращению срока службы инструмента.
16. Если заметите какие-либо неполадки в инструменте, немедленно прекратите работу.
17. Запрещается вбивать крепеж в материал, который он может пробить и пролететь насквозь.
18. Не нажимайте на триггерный переключатель и не активируйте контактный элемент, пока не будете готовы приступить к работе. Никогда не блокируйте контактный элемент в заднем положении и не нажимайте на него рукой.
19. Запрещено изменять конструкцию контактного элемента. Чтобы обеспечить надлежащую работоспособность инструмента, регулярно проверяйте контактный элемент.

СОХРАНИТЕ ДАННЫЕ ИНСТРУКЦИИ.

▲ОСТОРОЖНО: НЕ ДОПУСКАЙТЕ, чтобы удобство или опыт эксплуатации данного устройства (полученный от многократного использования) доминировали над строгим соблюдением правил техники безопасности при обращении с этим устройством. НЕПРАВИЛЬНОЕ ИСПОЛЬЗОВАНИЕ инструмента или несоблюдение правил техники безопасности, указанных в данном руководстве, может привести к тяжелой травме.

Важные правила техники безопасности для работы с аккумуляторным блоком

1. Перед использованием аккумуляторного блока прочитайте все инструкции и предупреждающие надписи на (1) зарядном устройстве, (2) аккумуляторном блоке и (3) инструменте, работающем от аккумуляторного блока.
2. Не разбирайте аккумуляторный блок.
3. Если время работы аккумуляторного блока значительно сократилось, немедленно прекратите работу. В противном случае, может

возникнуть перегрев блока, что приведет к ожогам и даже к взрыву.

4. В случае попадания электролита в глаза промойте их обильным количеством чистой воды и немедленно обратитесь к врачу. Это может привести к потере зрения.
5. Не замыкайте контакты аккумуляторного блока между собой:
 - (1) Не прикасайтесь к контактам какими-либо токопроводящими предметами.
 - (2) Не храните аккумуляторный блок в контейнере вместе с другими металлическими предметами, такими как гвозди, монеты и т. п.
 - (3) Не допускайте попадания на аккумуляторный блок воды или дождя.

Замыкание контактов аккумуляторного блока между собой может привести к возникновению большого тока, перегреву, возможным ожогам и даже поломке блока.

6. Не храните инструмент и аккумуляторный блок в местах, где температура может достигать или превышать 50 °C (122 °F).
7. Не бросайте аккумуляторный блок в огонь, даже если он сильно поврежден или полностью вышел из строя. Аккумуляторный блок может взорваться под действием огня.
8. Не роняйте и не ударяйте аккумуляторный блок.
9. Не используйте поврежденный аккумуляторный блок.
10. Входящие в комплект литий-ионные аккумуляторы должны эксплуатироваться в соответствии с требованиями законодательства об опасных товарах.

При коммерческой транспортировке, например, третьей стороной или экспедитором, необходимо нанести на упаковку специальные предупреждения и маркировку.

В процессе подготовки устройства к отправке обязательно проконсультируйтесь со специалистом по опасным материалам. Также соблюдайте местные требования и нормы. Они могут быть строже.

Закройте или закрепите разомкнутые контакты и упакуйте аккумулятор так, чтобы он не перемещался по упаковке.

11. Выполняйте требования местного законодательства относительно утилизации аккумуляторного блока.

СОХРАНИТЕ ДАННЫЕ ИНСТРУКЦИИ.

▲ВНИМАНИЕ: Используйте только фирменные аккумуляторные батареи Makita.

Использование аккумуляторных батарей, не произведенных Makita, или батарей, которые были подвергнуты модификациям, может привести к взрыву аккумулятора, пожару, травмам и повреждению имущества. Это также автоматически аннулирует гарантию Makita на инструмент и зарядное устройство Makita.

Советы по обеспечению максимального срока службы аккумулятора

1. Заряжайте блок аккумуляторов перед его полной разрядкой. Обязательно прекратите работу с инструментом и зарядите блок аккумуляторов, если вы заметили снижение мощности инструмента.
2. Никогда не подзаряжайте полностью заряженный блок аккумуляторов. Перезарядка сокращает срок службы аккумулятора.
3. Заряжайте блок аккумуляторов при комнатной температуре в 10 - 40 °C (50 - 104 °F). Перед зарядкой горячего блока аккумуляторов дайте ему остыть.
4. Зарядите ионно-литиевый аккумуляторный блок, если вы не будете пользоваться инструментом длительное время (более шести месяцев).

ОПИСАНИЕ РАБОТЫ

▲ВНИМАНИЕ: Перед регулировкой или проверкой функций инструмента обязательно убедитесь, что он выключен и его аккумуляторный блок снят.

Установка или снятие блока аккумуляторов

▲ВНИМАНИЕ: Обязательно выключайте инструмент перед установкой и извлечением аккумуляторного блока.

▲ВНИМАНИЕ: При установке и извлечении аккумуляторного блока крепко удерживайте инструмент и аккумуляторный блок. Если не соблюдать это требование, они могут выскользнуть из рук, что приведет к повреждению инструмента, аккумуляторного блока и травмированию оператора.

► **Рис.1:** 1. Красный индикатор 2. Кнопка 3. Блок аккумулятора

Для снятия аккумуляторного блока нажмите кнопку на лицевой стороне и извлеките блок.

Для установки аккумуляторного блока совместите выступ аккумуляторного блока с пазом в корпусе и задвиньте его на место. Устанавливайте блок до упора так, чтобы он зафиксировался на месте с небольшим щелчком. Если вы можете видеть красный индикатор на верхней части клавиши, адаптер аккумулятора не полностью установлен на месте.

ВНИМАНИЕ: Обязательно устанавливайте аккумуляторный блок до конца, чтобы красный индикатор не был виден. В противном случае аккумуляторный блок может выпасть из инструмента и нанести травму вам или другим людям.

ВНИМАНИЕ: Не прилагайте чрезмерных усилий при установке аккумуляторного блока. Если блок не двигается свободно, значит он вставлен неправильно.

Система защиты инструмента/аккумулятора

На инструменте предусмотрена система защиты инструмента/аккумулятора. Она автоматически отключает питание двигателя для продления срока службы инструмента и аккумулятора. Инструмент автоматически остановится во время работы в следующих случаях:

Защита от перегрузки





Если из-за способа эксплуатации инструмент/аккумулятор потребляет очень большое количество тока, он автоматически остановится без включения каких-либо индикаторов. В этом случае выключите инструмент и прекратите работу, повлекшую перегрузку инструмента. Затем включите инструмент для перезапуска.

Защита от перегрева

При перегреве инструмента/аккумулятора инструмент останавливается автоматически. В этом случае дайте инструменту/аккумулятору остыть перед повторным включением.

Защита от переразрядки

При недостаточной емкости аккумулятора инструмент будет автоматически остановлен и индикатор аккумулятора укажет на данное состояние. В этом случае извлеките аккумулятор из инструмента и зарядите его.



















|  Вкл. |  Выкл. |  Мигает |
|--|---|--|
|  | | |

Индикация оставшегося заряда аккумулятора

Только для аккумуляторных блоков, номер модели которых заканчивается на "В"

► **Рис.2:** 1. Индикаторы 2. Кнопка проверки

Нажмите кнопку проверки на аккумуляторном блоке для проверки заряда. Индикаторы загорятся на несколько секунд.

| Индикаторы | | | Уровень заряда |
|--|--|--|--|
|  Горит |  Выкл. |  Мигает | |
|  | | | от 75 до 100% |
|  |  | | от 50 до 75% |
|  |  | | от 25 до 50% |
|  |  | | от 0 до 25% |
|  |  | | Зарядите аккумуляторную батарею. |
|   |   |   | Возможно, аккумуляторная батарея неисправна. |

ПРИМЕЧАНИЕ: В зависимости от условий эксплуатации и температуры окружающего воздуха индикация может незначительно отличаться от фактического значения.

Индикация оставшегося заряда аккумулятора

В зависимости от страны

При нажатии на триггерный переключатель или контактный элемент индикатор аккумулятора отображает емкость аккумулятора.

► **Рис.3:** 1. Индикатор аккумулятора

Оставшаяся емкость аккумулятора приведена в следующей таблице.

| Состояние индикатора аккумуляторной батареи | | | Уровень заряда аккумулятора |
|---|--|---|-----------------------------|
|  Вкл. |  Выкл. |  Мигает | |
| | |  | от 50% до 100% |
| | |  | от 20% до 50% |
| | |  | от 0% до 20% |
| | |  | Зарядите аккумулятор |

Действие выключателя

ВНИМАНИЕ: Перед установкой аккумуляторного блока в инструмент обязательно убедитесь, что его триггерный переключатель нормально работает и возвращается в положение "OFF" (ВЫКЛ) при отпускании.

ВНИМАНИЕ: Если инструмент не используется, нажмите на кнопку блокировки триггерного переключателя со стороны В для его блокирования в положении OFF (ВЫКЛ).

► **Рис.4:** 1. Кнопка блокировки триггерного переключателя 2. Триггерный переключатель

► **Рис.5**

Для предотвращения случайного нажатия на триггерный переключатель он оборудован кнопкой блокировки.

Чтобы активировать триггерный переключатель, нажмите на кнопку блокировки со стороны А. После использования всегда нажимайте на кнопку блокировки триггерного переключателя со стороны В.

Включение лампы

ВНИМАНИЕ: Не смотрите непосредственно на свет или источник света.

► **Рис.6:** 1. Лампа

Нажмите на триггерный переключатель или активируйте контактный элемент, чтобы включить лампу. Лампа будет гореть, пока нажат триггерный переключатель или активен контактный элемент. Лампа гаснет примерно через 10 секунд после отпускания триггерного переключателя или деактивации контактного элемента.

ПРИМЕЧАНИЕ: Для удаления пыли с линзы лампы используйте сухую ткань. Не допускайте возникновения царапин на линзе лампы, так как это приведет к снижению освещенности.

СБОРКА

ВНИМАНИЕ: Прежде чем выполнять какие-либо операции со скобосшивателем, убедитесь, что блок аккумулятора извлечен.

Скобы

ВНИМАНИЕ: Используйте скобы только рекомендованного в этом руководстве типа. Не применяйте поврежденные, изогнутые, ржавые или окислившиеся скобы.

ВНИМАНИЕ: При загрузке скоб обязательно используйте скобы одинакового типа, размера и длины.

ПРИМЕЧАНИЕ: Осторожно обращайтесь со скобами и упаковками. Ненадлежащее обращение со скобами может привести к их повреждению, что вызовет нарушение подачи скоб или заклинивание.

ПРИМЕЧАНИЕ: Не храните скобы во влажных помещениях или в помещениях с высокой температурой, не подвергайте их воздействию прямых солнечных лучей.

Загрузка скоб

ОСТОРОЖНО: Извлекайте блок аккумулятора из скобосшивателя, прежде чем приступить к загрузке скоб. Случайное срабатывание инструмента может стать причиной несчастного случая и повреждения имущества.

ВНИМАНИЕ: После загрузки скоб убедитесь, что вспомогательный магазин надежно закрыт. При выпадении скоб из магазина оператор или рядом стоящие люди могут получить травму, особенно если работы выполняются на возвышении.

1. Снимите блок аккумуляторной батареи.
2. Нажмите на стопорный рычаг и сдвиньте вспомогательный магазин назад.

► **Рис.7:** 1. Стопорный рычаг 2. Вспомогательный магазин

3. Загрузите скобы в основной магазин ножками вверх.

► **Рис.8:** 1. Скобы 2. Основной магазин

4. После загрузки скоб сдвиньте вспомогательный магазин на место до щелчка.

Для извлечения скоб выполните процедуру установки в обратном порядке.

Крючок

ВНИМАНИЕ: Не цепляйте крючок на поясной ремень. Падение инструмента в случае внезапного отсоединения крючка может стать причиной случайного срабатывания и нанесения травм.

► **Рис.9**

Крючок удобен для временного подвешивания инструмента. Он может быть установлен с любой стороны инструмента.

Для установки крючка вставьте его в паз в корпусе инструмента с одной из сторон и закрепите при помощи винта. Чтобы снять крючок, необходимо сначала отвернуть винт.

► **Рис.10:** 1. Паз 2. Крючок 3. Винт

ЭКСПЛУАТАЦИЯ

Проверка системы защиты

▲ ОСТОРОЖНО: Перед началом эксплуатации проверьте исправность всех систем защиты. Несоблюдение этого требования может стать причиной травмы.

- **Рис.11:** 1. Кнопка блокировки триггерного переключателя 2. Триггерный переключатель 3. Контактный элемент 4. Вспомогательный магазин

Прежде чем приступить к работе, проверьте исправность систем защиты следующим образом.

1. Извлеките скобы из инструмента и оставьте вспомогательный магазин открытым.
2. Установите блок аккумулятора.
3. Потяните триггерный переключатель, убедитесь, что контактный элемент не соприкасается с материалом.
4. Если контактный элемент соприкасается с материалом, не нажимайте на триггерный переключатель.

Если инструмент срабатывает при соблюдении условий 3 и 4, описанных выше, системы защиты неисправны. Немедленно прекратите эксплуатацию инструмента и обратитесь в местный сервисный центр.

Забивка скоб

▲ ОСТОРОЖНО: Пока скоба не будет полностью установлена, обеспечивайте ровное положение контактного элемента на поверхности материала. Внезапное срабатывание может привести к травмам.

- **Рис.12:** 1. Триггерный переключатель 2. Контактный элемент 3. Передняя часть 4. Задняя часть

Инструмент можно использовать в одном из режимов: "последовательное срабатывание" или "контактное срабатывание".

Последовательное срабатывание:

В этом режиме установка скоб осуществляется при одновременной активации инструмента.

1. Ровно разместите контактный элемент на поверхности материала.
2. Зафиксируйте инструмент в этом положении, удерживая его за переднюю и заднюю часть.
3. Нажмите на триггерный переключатель до упора, чтобы установить скобу.
4. Отпустите триггерный переключатель, прежде чем поднять контактный элемент с поверхности материала.

Контактное срабатывание:

В этом режиме установка скоб производится непрерывно.

1. Нажмите на триггерный переключатель.

2. Удерживая триггерный переключатель, ровно разместите контактный элемент на поверхности материала для установки скобы.

3. Переместите инструмент в следующую зону или точку и снова выровняйте контактный элемент на поверхности материала.

ПРИМЕЧАНИЕ: Паз обозначает место установки скобы.

- **Рис.13:** 1. Паз

Если верх забитой скобы остался над поверхностью материала, забейте скобу, крепко удерживая головку скобосшивателя.

- **Рис.14**

Если вы ровно удерживаете головку инструмента, а верхняя часть скобы все равно остается над поверхностью обрабатываемой детали, это говорит о том, что деталь изготовлена из неподходящего материала.

ПРИМЕЧАНИЕ: Продолжительное использование скобосшивателя, в ходе которого верхняя часть скоб остается над поверхностью закрепляемого материала, может привести к повреждению затвора инструмента, застреванию скоб и т. д.

Механизм предотвращения "холостого выстрела"

▲ ОСТОРОЖНО: Извлекайте блок аккумулятора из скобосшивателя, прежде чем приступить к загрузке скоб. Случайное срабатывание инструмента может стать причиной несчастного случая и повреждения имущества.

Данный инструмент оборудован механизмом предотвращения "холостого выстрела". Когда в магазине остается 5–8 скоб, триггерный переключатель не нажимается. В этом случае загрузите новые скобы в магазин. Триггерный переключатель вновь будет срабатывать.

Проверка количества оставшихся скоб

- **Рис.15:** 1. Смотровое окно 2. Толкатель 3. Скобы

Количество оставшихся скоб можно проверить с помощью смотрового окна.

Загрузите скобы, если их не видно через смотровое окно.

Извлечение застрявших скоб

▲ ОСТОРОЖНО: Перед удалением застрявших скоб обязательно извлеките блок аккумулятора.

Откройте вспомогательный магазин, потянув его назад, и извлеките застрявшие скобы из выпускного отверстия.

- **Рис.16:** 1. Выпускное отверстие 2. Вспомогательный магазин

ОБСЛУЖИВАНИЕ

⚠ ВНИМАНИЕ: Перед проведением проверки или работ по техобслуживанию всегда проверяйте, что инструмент выключен, а блок аккумулятора снят.

ПРИМЕЧАНИЕ: Запрещается использовать бензин, растворители, спирт и другие подобные жидкости. Это может привести к обесцвечиванию, деформации и трещинам.

Для обеспечения БЕЗОПАСНОСТИ и НАДЕЖНОСТИ оборудования ремонт, любое другое техобслуживание или регулировку необходимо производить в уполномоченных сервис-центрах Makita или сервис-центрах предприятия с использованием только сменных частей производства Makita.

ДОПОЛНИТЕЛЬНЫЕ ПРИНАДЛЕЖНОСТИ

⚠ ВНИМАНИЕ: Данные принадлежности или приспособления рекомендуются для использования с инструментом Makita, указанным в настоящем руководстве. Использование других принадлежностей или приспособлений может привести к получению травмы. Используйте принадлежность или приспособление только по указанному назначению.

Если вам необходимо содействие в получении дополнительной информации по этим принадлежностям, свяжитесь с вашим сервис-центром Makita.

- Скобы
- Оригинальный аккумулятор и зарядное устройство Makita
- Защитные очки
- Устройство регулировки глубины

ПРИМЕЧАНИЕ: Некоторые элементы списка могут входить в комплект инструмента в качестве стандартных приспособлений. Они могут отличаться в зависимости от страны.

Makita Europe N.V. Jan-Baptist Vinkstraat 2,
3070 Kortenberg, Belgium

Makita Corporation 3-11-8, Sumiyoshi-cho,
Anjo, Aichi 446-8502 Japan

www.makita.com

885493-985
EN, SV, NO, FI, LV,
LT, ET, RU
20160309