

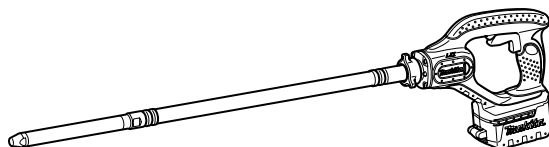

<b>GB</b>	<b>Cordless Concrete Vibrator</b>	<b>INSTRUCTION MANUAL</b>
<b>S</b>	<b>Batteridriven betongvibrator</b>	<b>BRUKSANVISNING</b>
<b>N</b>	<b>Batteridrevet betongvibrator</b>	<b>BRUKSANVISNING</b>
<b>FIN</b>	<b>Akkukäyttöinen betonitärytin</b>	<b>KÄYTTÖOHJE</b>
<b>LV</b>	<b>Bezvada betona vibrators</b>	<b>LIETOŠANAS INSTRUKCIJA</b>
<b>LT</b>	<b>Belaidis betono vibratorius</b>	<b>NAUDOJIMO INSTRUKCIJA</b>
<b>EE</b>	<b>Juhtmeta betoonivibraator</b>	<b>KASUTUSJUHEND</b>
<b>RUS</b>	<b>Беспроводной вибратор для уплотнения бетона</b>	<b>РУКОВОДСТВО ПО ЭКСПЛУАТАЦИИ</b>

**BVR340**  
**BVR350**  
**BVR440**  
**BVR450**  
**BVR850**

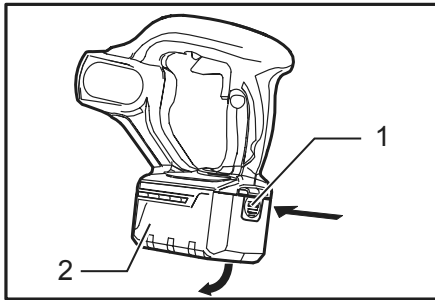



1

007289

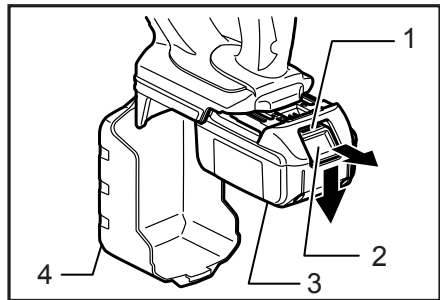

2

007143

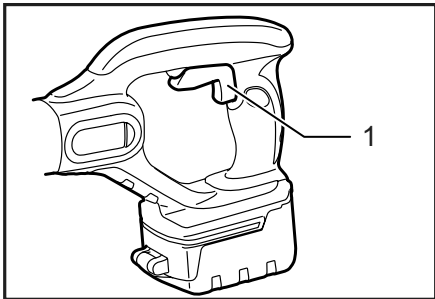

3

007144

**Explanation of general view**

1-1. Recessed part in the battery cartridge cover	2-1. Red part	2-4. Cover
1-2. Battery cartridge cover	2-2. Button	3-1. Switch lever
	2-3. Battery cartridge	

**SPECIFICATIONS**

Model	BVR340	BVR440	BVR350	BVR450	BVR850
Vibrations per minute (min <sup>-1</sup> )	12,500	12,500	13,000	13,000	12,500
Vibration amplitude	1.0 mm				
Vibration head (diameter x length)	25 mm x 221 mm				
Flexible shaft assembly length	800 mm	1,200 mm	800 mm	1,200 mm	2,400 mm
Overall length	1,083 mm	1,483 mm	1,083 mm	1,483 mm	2,683 mm
Net weight	3.1 kg	3.6 kg	3.2 kg	3.7 kg	5.3 kg
Rated voltage	D.C. 14.4 V		D.C. 18V		

- Due to our continuing programme of research and development, the specifications herein are subject to change without notice.
- Note: Specifications may differ from country to country.

END003-1

**For Model BVR350**

ENG004-2

**Symbols**

The following show the symbols used for the equipment. Be sure that you understand their meaning before use.



- Do not use the tool in the rain.



- Do not clean the tool with water.



- Only for EU countries  
Do not dispose of electric equipment together with household waste material! In observance of European Directive 2002/96/EC on waste electric and electronic equipment and its implementation in accordance with national law, electric equipment that have reached the end of their life must be collected separately and returned to an environmentally compatible recycling facility.

ENE055-1

**Intended use**

The tool is intended for removing bubbles from concrete when casting concrete.

**For Model BVR340**

ENG003-2

**For European countries only****Noise and Vibration**

The typical A-weighted sound pressure level is 72 dB (A). Uncertainty is 3 dB(A).

The noise level under working may exceed 85 dB (A).

**Wear ear protection.**

The typical weighted root mean square acceleration value is not more than 2.5 m/s<sup>2</sup>.

These values have been obtained according to EN60745.

**For European countries only****Noise and Vibration**

The typical A-weighted sound pressure level is 74 dB (A). Uncertainty is 3 dB(A).

The noise level under working may exceed 85 dB (A).

**Wear ear protection.**

The typical weighted root mean square acceleration value is 3 m/s<sup>2</sup>.

These values have been obtained according to EN60745.

**For Model BVR440, BVR450, BVR850**

ENG001-2

**For European countries only****Noise and Vibration**

The typical A-weighted sound pressure level is not more than 70 dB (A).

The noise level under working may exceed 85 dB (A).

**Wear ear protection.**

The typical weighted root mean square acceleration value is not more than 2.5 m/s<sup>2</sup>.

These values have been obtained according to EN60745.

ENH102-5

**EC-DECLARATION OF CONFORMITY**

We declare under our sole responsibility that this product is in compliance with the following standards of standardized documents;

EN60745, EN55014 in accordance with Council Directives, 89/336/EEC, 98/37/EC.

Yasuhiko Kanzaki **CE2006**

000087

Director

**MAKITA INTERNATIONAL EUROPE LTD.**

Michigan Drive, Tongwell, Milton Keynes, Bucks MK15 8JD, ENGLAND

Responsible manufacturer:

Makita Corporation Anjo Aichi Japan

GEB023-2

## SPECIFIC SAFETY RULES

DO NOT let comfort or familiarity with product (gained from repeated use) replace strict adherence to concrete vibrator safety rules. If you use this tool unsafely or incorrectly, you can suffer serious personal injury.

1. Always keep your hands and face away from vibrating head when operating.
2. Switch off the tool immediately if you notice abnormal noise or something faulty during operation.
3. Inspect the tool carefully for breakage, cracks or deformation if you accidentally drop it or strike it against something.
4. Do not carry the tool with finger on switch.
5. Do not set the tool down and switch it on. The vibrating head may whip around out of control and cause an accident.
6. Be careful not to allow water, wet concrete or the like to get into the tool. Do not let the tool fall into wet concrete.
7. Insert the vibrating head carefully between iron/steel frames or reinforcing rods not to come in contact with them.
8. Do not crush or twist the flexible hose.
9. Do not overly bend the flexible hose.
10. Use a wet cloth or the like to carefully wipe off any wet concrete left on the tool after use. Extra care should be given to thorough cleaning of the vents, switch area, cover openings, etc.
11. Do not use the tool in the rain. Do not clean the tool in water.

## SAVE THESE INSTRUCTIONS.

### WARNING:

MISUSE or failure to follow the safety rules stated in this instruction manual may cause serious personal injury.

ENC007-2

## IMPORTANT SAFETY INSTRUCTIONS

### FOR BATTERY CARTRIDGE

1. Before using battery cartridge, read all instructions and cautionary markings on (1) battery charger, (2) battery, and (3) product using battery.

2. Do not disassemble battery cartridge.
3. If operating time has become excessively shorter, stop operating immediately. It may result in a risk of overheating, possible burns and even an explosion.
4. If electrolyte gets into your eyes, rinse them out with clear water and seek medical attention right away. It may result in loss of your eyesight.
5. Do not short the battery cartridge:
  - (1) Do not touch the terminals with any conductive material.
  - (2) Avoid storing battery cartridge in a container with other metal objects such as nails, coins, etc.
  - (3) Do not expose battery cartridge to water or rain.  
A battery short can cause a large current flow, overheating, possible burns and even a breakdown.
6. Do not store the tool and battery cartridge in locations where the temperature may reach or exceed 50 ° C (122 ° F).
7. Do not incinerate the battery cartridge even if it is severely damaged or is completely worn out. The battery cartridge can explode in a fire.
8. Be careful not to drop or strike battery.

## SAVE THESE INSTRUCTIONS.

### Tips for maintaining maximum battery life

1. Charge the battery cartridge before completely discharged.  
Always stop tool operation and charge the battery cartridge when you notice less tool power.
2. Never recharge a fully charged battery cartridge.  
Overcharging shortens the battery service life.
3. Charge the battery cartridge with room temperature at 10 ° C - 40 ° C (50 ° F - 104 ° F). Let a hot battery cartridge cool down before charging it.

## FUNCTIONAL DESCRIPTION

### CAUTION:

- Always be sure that the tool is switched off and the battery cartridge is removed before adjusting or checking function on the tool.

### Installing or removing battery cartridge

Fig.1

Fig.2

- Always switch off the tool before insertion or removal of the battery cartridge.
- To remove the battery cartridge, first open the battery cartridge cover. To open the cover, press its recessed part and pivot it with the recessed part

depressed. And then withdraw it from the tool while sliding the button on the front of the cartridge.

- To insert the battery cartridge, align the tongue on the battery cartridge with the groove in the housing and slip it into place. Always insert it all the way until it locks in place with a little click. If you can see the red part on the upper side of the button, it is not locked completely. Insert it fully until the red part cannot be seen. If not, it may accidentally fall out of the tool, causing injury to you or someone around you.
- Do not use force when inserting the battery cartridge. If the cartridge does not slide in easily, it is not being inserted correctly.

### Switch action

Fig.3

#### ⚠CAUTION:

- Before inserting the battery cartridge into the tool, always check to see that the switch lever actuates properly and returns to the "OFF" position when released.

To start the tool, simply pull the switch lever. Release the switch lever to stop.

Switch lever can be pulled from either top or back side of the tool.

## OPERATION

Hold the tool straight when inserting/operating. Use the tool within the effective vibrations range at equidistant intervals. The effective air bubble removal range is about ten times diameter of the vibrating head, or around 250 mm.

Do not use this tool to move concrete within a form. The mortar will just move away and the coarse aggregate will remain, causing segregation.

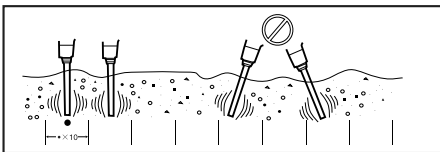

001960

### Effective leveling and removal of air bubbles

Removal of the air bubbles is complete after you have worked the tool throughout each effective range, the concrete stops shrinking, and the mortar has risen evenly to the surface, giving off a light appearance. Gently remove the operating tool not to leave holes.

#### NOTE:

- Vibrating too long in a single place causes concrete segregation.
- When the coarse aggregates segregates when placing concrete, shovel out the coarse aggregate

and put it where there is plenty of mortar. Then use the tool on it. Don't leave coarse aggregate in the segregated condition.

When concreting a slope site, always pour from the bottom at the beginning. This way the weight of the freshly poured concrete and vibration will lead to effective removal of air bubbles. Conversely, if the pouring is done first from above, the mortar will separate and eventually slide to the bottom.

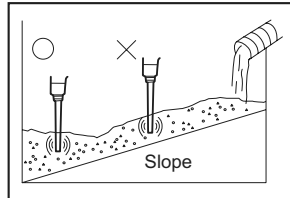

001961

## MAINTENANCE

#### ⚠CAUTION:

- Always be sure that the tool is switched off and the battery cartridge is removed before attempting to perform inspection or maintenance.

To maintain product SAFETY and RELIABILITY, repairs, any other maintenance or adjustment should be performed by Makita Authorized Service Centers, always using Makita replacement parts.

## ACCESSORIES

#### ⚠CAUTION:

- These accessories or attachments are recommended for use with your Makita tool specified in this manual. The use of any other accessories or attachments might present a risk of injury to persons. Only use accessory or attachment for its stated purpose.

If you need any assistance for more details regarding these accessories, ask your local Makita Service Center.

- Various type of Makita genuine batteries and chargers

**Förklaring till översiktsbilderna**

1-1. Försänkt del i batterikassetten skydd	2-1. Röd del	2-4. Kåpa
1-2. Batterikassettskydd	2-2. Knapp	3-1. Avtryckare
	2-3. Batterikasset	

**SPECIFIKATIONER**

Modell	BVR340	BVR440	BVR350	BVR450	BVR850
Vibrationer per minut (min <sup>-1</sup> )	12 500	12 500	13 000	13 000	12 500
Vibrationsamplitud	1,0 mm				
Vibratorhuvud (diameter x längd)	25 mm x 221 mm				
Längd flexibel axelsats	800 mm	1 200 mm	800 mm	1 200 mm	2 400 mm
Längd	1 083 mm	1 483 mm	1 083 mm	1 483 mm	2 683 mm
Vikt	3,1 kg	3,6 kg	3,2 kg	3,7 kg	5,3 kg
Märkspänning	14,4 V likström		18V likström		

- På grund av vårt pågående program för forskning och utveckling kan dessa specifikationer ändras utan föregående meddelande.
- Obs! Specifikationerna kan variera mellan olika länder.

END003-1

**Symboler**

Följande visar symbolerna som används för utrustningen. Se till att du förstår innebörden innan du använder bormaskinen.



- Använd inte maskinen i regn.



- Rengör inte maskinen med vatten.



- Gäller endast inom EU  
Elektrisk utrustning får inte kastas i hushållsavfallet!  
Enligt direktivet 2002/96/EC som avser deponering av elektrisk och elektronisk utrustning samt tillhörande föreskrifter i det aktuella landets lagstiftning ska uttjänt elektrisk utrustning sopsorteras och lämnas till miljöstation för återvinning.

ENE055-1

**Intended use**

Verktyget är avsett för att avlägsna luftbubblor i betong vid gjutning av betong.

**För modell BVR340**

ENG003-2

**Endast för länder i Europa****Buller och vibrationer**

Den typiska ljudtrycksnivån är 72 dB (A).

Måttoleransen är 3 dB(A).

Bullernivån under drift kan överstiga 85 dB (A).

**Använd hörselskydd.**

Kvadratiska medelvärdet för accelerationen överstiger inte 2,5 m/s<sup>2</sup>.

Dessa värden är framtagna i enlighet med EN60745.

**För modell BVR350**

ENG004-2

**Endast för länder i Europa****Buller och vibrationer**

Den typiska ljudtrycksnivån är 74 dB (A).

Måttoleransen är 3 dB(A).

Bullernivån under drift kan överstiga 85 dB (A).

**Använd hörselskydd.**

Kvadratiska medelvärdet för accelerationen är 3 m/s<sup>2</sup>.

Dessa värden är framtagna i enlighet med EN60745.

**För modell BVR440, BVR450, BVR850**

ENG001-2

**Endast för länder i Europa****Buller och vibrationer**

Den typiska ljudtrycksnivån överstiger inte 70 dB (A).

Bullernivån under drift kan överstiga 85 dB (A).

**Använd hörselskydd.**

Kvadratiska medelvärdet för accelerationen överstiger inte 2,5 m/s<sup>2</sup>.

Dessa värden är framtagna i enlighet med EN60745.

ENH102-5

**EG-DEKLARATION OM ÖVERENSSTÄMMELSE**

Vi försäkrar under eget ansvar att denna produkt följer de standarder som anges i följande standardiserade dokument:

EN60745, EN55014 i enlighet med Rådets direktiv 89/336/EEC, 98/37/EC.

Yasuhiko Kanzaki **CE2006**

000087

Direktör

**MAKITA INTERNATIONAL EUROPE LTD.**

Michigan Drive, Tongwell, Milton Keynes, Bucks MK15 8JD, ENGLAND

## Specifika säkerhetsanvisningar

GLÖM INTE att strikt följa säkerhetsanvisningarna för betongvibratoren även efter att du blivit van att använda den. Ovarsam eller felaktig användning kan leda till allvarliga personskador.

1. Håll alltid borta huvud och händer från det vibrerande huvudet under arbete.
2. Stäng omedelbart av verktyget om du lägger märke till ett onormalt ljud eller något felaktigt under arbetet.
3. Undersök verktyget noggrant efter brott, sprickor eller deformation om råkar tappa det eller slå det mot något.
4. Bär aldrig verktyget med fingret på avtryckaren.
5. Lägg inte ned verktyget och starta det. Det vibrerande huvudet kan slå omkring utom kontroll och orsaka en olycka.
6. Var noga med att inte låta vatten, våt betong eller liknande komma in i verktyget. Låt inte verktyget falla ner i våt betong.
7. Sätt försiktigt in det vibrerande huvudet mellan järn/stålarmeringar eller armeringsjärn så att det inte vidrör dem.
8. Kläm eller vrid inte den mjuka slangen.
9. Böj inte den mjuka slangen för mycket.
10. Använd en våt trasa efter användning för att försiktigt torka av våt betong som finns på verktyget. Rengör ventilerna, området kring strömbrytaren, öppningar i skyddet etc. extra noggrant.
11. Använd inte verktyget i regn. Rengör inte verktyget i vatten.

## SPARA DESSA ANVISNINGAR.

### ⚠ VARNING!

OVARSAM hantering eller användning som inte följer säkerhetsanvisningarna i denna bruksanvisning kan leda till allvarliga personskador.

ENC007-2

## VIKTIGA SÄKERHETSANVISNINGAR

### FÖR BATTERIKASSETT

1. Innan batterikassetten används ska alla instruktioner och varningsmärken på (1) batteriladdaren, (2) batteriet och (3) produkten läsas.
2. Montera inte isär batterikassetten.
3. Om drifttiden blivit avsevärt kortare ska

användningen avbrytas omedelbart. Det kan uppstå överhettning, brännskador och t o m en explosion.

4. Om du får elektrolyt i ögonen ska de sköljas med rent vatten och läkare uppsökas omedelbart. Det finns risk för att synen förloras.
5. Kortslut inte batterikassetten.
  - (1) Rör inte vid polerna med något strömförande material.
  - (2) Undvik att förvara batterikassetten tillsammans med andra metallobjekt som t ex spikar, mynt etc.
  - (3) Utsätt inte maskinen för vatten eller regn. Ett kortslutet batteri kan orsaka ett stort strömfloode, överhettning, eventuella brännskador och maskinen kan till och med gå sönder.
6. Förvara inte maskinen och batterikassetten på platser där temperaturen kan nå eller överstiga 50 ° C (122 ° F).
7. Bränn inte upp batterikassetten även om den är svårt skadad eller helt utsliten. Batterikassetten kan explodera i öppen eld.
8. Var försiktig så att du inte råkar tappa batteriet och utsätt det inte för stötar.

## SPARA DESSA ANVISNINGAR.

Tips för att uppnå batteriets maximala livslängd

1. Ladda batterikassetten innan den är helt urladdad.  
Sluta att använda maskinen och ladda batterikassetten när du märker att kraften avtar.
2. Ladda aldrig en fulladdad batterikasset.  
Överladdning förkortar batteriets livslängd.
3. Ladda batterikassetten vid rumstemperaturer mellan 10 ° C och 40 ° C (50 ° F - 104 ° F). Låt en varm batterikasset svalna innan den laddas.

## FUNKTIONSBESKRIVNING

### ⚠ FÖRSIKTIGT!

- Se alltid till att maskinen är avstängd och batterikassetten borttagen innan du justerar eller kontrollerar maskinens funktioner.

### Montera eller demontera batterikassetten

Fig.1

Fig.2

- Stäng alltid av maskinen innan du sätter i eller tar ur batterikassetten.
- Öppna först batterikåpan för att ta bort batterikassetten. Kåpan öppnas genom att trycka in dess försänkta del och samtidigt vrid kåpan. Ta sedan ut batterikassetten ur maskinen samtidigt

som du skjuter knappen på kassetten framsida.

- För att montera batterikassetten riktar du in tungan mot spåret i höljet och trycker sedan batterikassetten på plats. Tryck alltid in den hela vägen tills den låser fast med ett klick. Om du kan se den röda delen på knappens ovansida är den inte riktigt låst. Skjut in den helt tills den röda delen inte längre syns. I annat fall kan batterikassetten lossna oväntat från maskinen och skada dig eller någon annan.
- Ta inte i för hårt när du sätter fast batterikassetten. Om kassetten inte lätt glider på plats är den felinsatt.

## Avtryckarens funktion

Fig.3

### ⚠FÖRSIKTIGT!

- Kontrollera innan du sätter i batterikassetten i maskinen att avtryckaren fungerar och går tillbaka till "OFF"-läget när du släpper den.

Starta maskinen genom att tryck in avtryckaren. Släpp avtryckaren för att stoppa maskinen.

Avtryckaren kan tryckas in antingen ovanifrån eller bakifrån på maskinen.

## ANVÄNDNING

Håll maskinen rakt när den sätts ner/är i funktion. Använd maskinen inom det effektiva vibrationsområdet med samma avståndsintervaller. Det effektiva området för borttagning av luftbubblor är cirka tio gånger diametern på vibratorns huvud eller cirka 250 mm.

Använd inte denna maskin för att flytta betong i en form. Murbruket kommer bara att röra sig bort och den grova massan kommer att bli kvar och orsaka segregation.

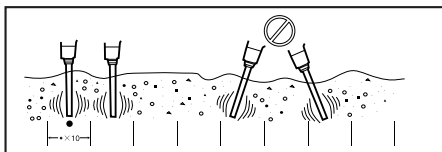

001960

## Effektiv utjämning och borttagning av luftbubblor

Borttagningen av luftbubblor är klart när du effektivt har arbetat dig igenom hela området med maskinen. Betongen slutar att dra ihop sig och murbruket har kommit upp jämt fördelat till ytan och framträder lätt. Ta försiktigt bort den arbetande maskinen så att inga hål uppstår.

### OBS!

- Att vibrera för länge på ett ställe kan medföra att betongen segregerar.
- Om den grova massan segregerar när betongen läggs, kan du skyffla ut den och lägga den där det

finns gott om murbruk. Använd sedan maskinen på den igen. Lämna inte den grova massan i segregerat tillstånd.

Vid betongläggning på en sluttande sida, skall betongen alltid hållas i längst ner i början. På detta sätt kommer vikten av den nyligen ihällda betongen och vibrationerna att leda till effektiv borttagning av luftbubblor. Omvänt, om betongen först hålls i högst upp på den sluttande sidan, kommer murbruket att separera och eventuellt sjunka till botten.

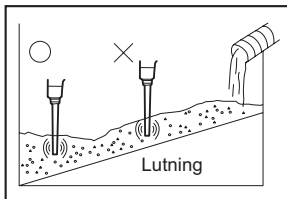

001961

## UNDERHÅLL

### ⚠FÖRSIKTIGT!

- Se alltid till att maskinen är avstängd och batterikassetten borttagen innan inspektion eller underhåll utförs.

För att upprätthålla produktens SÄKERHET och TILLFÖRLITLIGHET bör allt underhålls- och justeringsarbete utföras av ett auktoriserat Makita servicecenter och med reservdelar från Makita.

## TILLBEHÖR

### ⚠FÖRSIKTIGT!

- Dessa tillbehör och tillsatser rekommenderas för användning tillsammans med den Makita-maskin som denna bruksanvisning avser. Om andra tillbehör eller tillsatser används kan det uppstå risk för personskador. Använd endast tillbehören eller tillsatserna för de syften de är avsedda för.

Kontakta ditt lokala Makita servicecenter om du behöver ytterligare information om dessa tillbehör.

- Olika typer av originalbatterier och -laddare från Makita



**Översiktsforklaring**

1-1. Fordypning i batteriinnsetsdekslet  
 1-2. Batteriinnsetsdeksel  
 2-1. Rød del

2-2. Knapp  
 2-3. Batteri  
 2-4. Deksel

3-1. Av/på-bryter

**TEKNISKE DATA**

Modell	BVR340	BVR440	BVR350	BVR450	BVR850
Vibrasjoner per minutt (min <sup>-1</sup> )	12 500	12 500	13 000	13 000	12 500
Vibrasjonsamplitude	1,0 mm				
Vibrasjonshode (diameter x lengde)	25 mm x 221 mm				
Flexibel lengde på spindelenheten	800 mm	1 200 mm	800 mm	1 200 mm	2 400 mm
Total lengde	1 083 mm	1 483 mm	1 083 mm	1 483 mm	2 683 mm
Nettovekt	3,1 kg	3,6 kg	3,2 kg	3,7 kg	5,3 kg
Merkespenning	DC 14,4 V		DC 18 V		

- Som følge av vårt kontinuerlige forsknings- og utviklingsprogram kan de tekniske dataene endres uten ytterligere forvarsel.
- Merk: Tekniske data kan variere fra land til land.

END003-1

**Symboler**

Nedenfor ser du symbolene som brukes for dette utstyret. Forviss deg om at du forstår hva de betyr, før du begynner å bruke maskinen.



- Ikke bruk maskinen i regn.



- Ikke rengjør maskinen med vann.



- Bare for land i EU  
 Kast aldri elektroutstyr i husholdningsavfallet!  
 I henhold til EU-direktiv 2002/96/EF om kasserte elektriske og elektroniske produkter og direktivets iverksetting i nasjonal rett, må elektroutstyr som ikke lenger skal brukes, samles separat og returneres til et miljøvennlig gjenvinningsanlegg

ENE055-1

**Beregnet bruk**

Denne maskinen er laget for å fjerne bobler fra betong når man støper betongen.

**For modell BVR340**

ENG003-2

**Gjelder bare land i Europa****Støy og vibrasjoner**

Typisk A-vektet lydtryknivå er 72 dB (A).

Usikkerheten er 3 dB(A).

Støynivået under arbeid kan overskride 85 dB (A).

**Bruk hørselvern.**

Typisk vektet kvadratisk middelvei av akselerasjonen er ikke mer enn 2,5 m/s<sup>2</sup>.

Disse verdiene er fremkommet i samsvar med EN60745.

**For modell BVR350**

ENG004-2

**Gjelder bare land i Europa****Støy og vibrasjoner**

Typisk A-vektet lydtryknivå er 74 dB (A).

Usikkerheten er 3 dB(A).

Støynivået under arbeid kan overskride 85 dB (A).

**Bruk hørselvern.**

Typisk vektet kvadratisk middelvei av akselerasjonen er 3 m/s<sup>2</sup>.

Disse verdiene er fremkommet i samsvar med EN60745.

**For modell BVR440, BVR450, BVR850**

ENG001-2

**Gjelder bare land i Europa****Støy og vibrasjoner**

Typisk A-vektet lydtryknivå er ikke mer enn 70 dB (A).

Støynivået under arbeid kan overskride 85 dB (A).

**Bruk hørselvern.**

Typisk vektet kvadratisk middelvei av akselerasjonen er ikke mer enn 2,5 m/s<sup>2</sup>.

Disse verdiene er fremkommet i samsvar med EN60745.

ENH102-5

**EU's SAMSVARS-ERKLÆRING**

Vi tar det hele og fulle ansvar for at dette produktet samsvarer med følgende standarder:

EN60745 og EN55014 i overensstemmelse med Rådsdirektivene 89/336/EØF og 98/37/EF.

Yasuhiko Kanzaki **CE2006**

000087

Direktør

**MAKITA INTERNATIONAL EUROPE LTD.**

Michigan Drive, Tongwell, Milton Keynes, Bucks MK15 8JD, ENGLAND

## Spesifikke sikkerhetsregler

IKKE LA hensynet til hva som er "behagelig" eller det faktum at du kjenner produktet godt (etter mange gangers bruk) gjøre deg mindre oppmerksom på sikkerhetsreglene for bruken av betongvibratoren. Hvis du bruker dette verktøyet på en farlig eller ukorrekt måte, kan du bli alvorlig skadet.

1. Hold alltid hender og ansikt bort fra det vibrerende hodet ved bruk.
2. Hvis du merker uvanlig lyd eller at noe er galt med verktøyet, må du omgående slå av maskinen.
3. Inspiser maskinen forsiktig for brudd, sprekker eller misdannelser hvis du mister den ved et uhell eller slår den mot noe.
4. Ikke bær maskinen med en finger eller etter bryteren.
5. Ikke sett maskinen ned og slå den på. Det vibrerende hodet kan slå om seg ukontrollert og føre til en ulykke.
6. Pass på at ikke vann, våt sement eller lignende kommer inn i maskinen. Ikke la maskinen falle i våt sement.
7. Sett inn det vibrerende hodet forsiktig mellom jern/stålrammer og forsterkningsstang uten at det kommer i kontakt med dem.
8. Ikke press eller vri på den tøyelige slangen.
9. Ikke bøy for mye på den tøyelige slangen.
10. Bruk en våt klut eller lignende til å tørke eventuell våt sement forsiktig av maskinen etter bruk. Man bør være nøye med å rengjøre ventiler, bryterområdet, lokkåpninger, osv. skikkelig.
11. Ikke bruk maskinen i regn. Ikke bruk vann til å rengjøre maskinen.

## TA VARE PÅ DISSE INSTRUKSENE.

### ⚠ADVARSEL:

MISBRUK av verktøyet eller mislighold av sikkerhetsreglene i denne brukerhåndboken kan resultere i alvorlige helseskader.

ENC007-2

## VIKTIGE SIKKERHETSINSTRUKSJONER

### FOR BATTERIET

1. Før du begynner å bruke batteriet, må du lese alle anvisninger og forsiktighetsregler på (1) batteriladeren, (2) batteriet og (3) det produktet

batteriet skal brukes i.

2. Ikke ta fra hverandre batteriet.
3. Hvis driftstiden er blitt vesentlig kortere, må du omgående slutte å bruke maskinen. Hvis ikke kan resultatet bli overoppheting, mulige forbrenninger eller til og med en eksplosjon.
4. Hvis du får elektrolytt i øynene, må du skylle dem med store mengder rennende vann og oppsøke lege med én gang. Denne typen uhell kan føre til varig blindhet.
5. Ikke kortslett batteriet.
  - (1) Ikke berør batteripolene med ledende materialer.
  - (2) Ikke lagre batteriet i samme beholder som andre metallgjenstander, som for eksempel spiker, mynter osv.
  - (3) Ikke la batteriet komme i kontakt med vann eller regn.  
En kortslutning av batteriet kan føre til et kraftig strømstøt, overoppheting, mulige forbrenninger og til og med til at batteriet går i stykker.
6. Ikke lagre maskinen og batteriet på steder hvor temperaturen kan komme opp i eller overskride 50 ° C (122 ° F).
7. Ikke sett fyr på batteriet, ikke engang om det er sterkt skadet eller helt utslitt. Batteriet kan eksplodere hvis det begynner å brenne.
8. Vær forsiktig så du ikke mister batteriet eller utsetter det for slag.

## TA VARE PÅ DISSE INSTRUKSENE.

Tips for å opprettholde maksimal batterilevetid

1. Lad batteriet igjen før det er fullstendig utladet. Hold alltid opp å bruke maskinen når du merker at det er lite strøm på batteriet. Sett batteriet til lading.
2. Et helt oppladet batteri må aldri settes til ny lading.  
Overopplading forkorter batteriets levetid.
3. Lad batteriet ved romtemperatur ved 10 ° C - 40 ° C (50 ° F - 104 ° F). Hvis batteriet er varmt, må det få avkjøle seg før lading.

## FUNKSJONSBEKRIVELSE

### ⚠FORSIKTIG:

- Forviss deg alltid om at maskinen er slått av og batteriet tatt ut før du justerer maskinen eller kontrollerer dens mekaniske funksjoner.

## Sette inn eller ta ut batteri

Fig.1

Fig.2

- Verktøyet må alltid slås av før du setter inn eller tar ut batteriet.
- Du må åpne dekslet før du tar ut batteriinnsetsen. For å åpne dekslet, trykker du på fordypningen og dreier det mens fordypningen er trykket. Deretter drar du det av verktøyet mens du skyver knappen foran på innsetsen.
- Når du skal sette inn batteriet, må du plassere tungen på batteriet på linje med sporet i huset og skyve batteriet på plass. Batteriet må alltid skyves helt inn til det går i grep med et lite klikk. Hvis du kan se den røde delen på oversiden av knappen, er det ikke gått skikkelig i lås. Sett batteriet helt inn, så langt at den røde delen ikke lenger er synlig. Hvis dette ikke gjøres, kan batteriet komme til å falle ut av verktøyet og skade deg eller andre som oppholder seg i nærheten.
- Ikke bruk makt når du setter inn batteriet. Hvis batteriet ikke glir lett inn, er det fordi det ikke settes inn på riktig måte.

## Bryterfunksjon

Fig.3

### ⚠FORSIKTIG:

- Før du setter batteriinnsetsen inn i maskinen, må du alltid kontrollere at bryterspaken aktiverer maskinen på riktig måte og går tilbake til "OFF"-stilling når den slippes.

Trykk på bryterspaken for å starte maskinen. Slipp bryterspaken for å stoppe maskinen.

Bryterspaken kan dras fra enten toppen eller baksiden av verktøyet.

## BRUK

Hold verktøyet rett når du setter det inn/bruker det. Bruk verktøyet innenfor det effektive vibrasjonsområdet i regelmessige intervaller. Effektivt forflyttingsområde for luftbobler er omtrent ti ganger diameteren på vibrasjonshodet, eller ca. 250 mm.

Ikke bruk dette verktøyet til å flytte betong i en form. Morteren vil bare flytte seg unna, og pukken blir igjen og forårsaker segregasjon.

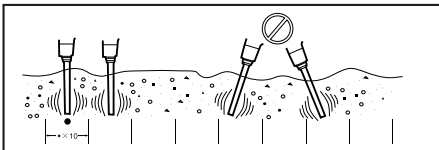

001960

## Effektiv planering og fjerning av luftbobler

Fjerningen av luftbobler er ferdig når du har brukt maskinen på alle effektive områder, betongen slutter å krympe og morteren er hevet jevnt til overflaten og ser lett ut. Fjern driftsverktøyet forsiktig for å unngå å lage hull.

### MERK:

- For lang vibrasjon på et sted gjør at betongen skiller seg.
- Hvis pukken segregeres når det påføres betong, må du skuffe ut pukken og putte den der hvor det er nok mørtel. Bruk så maskinen på det. Ikke la det være igjen segregert puk.

Når du støper en helling, må du alltid helle fra bunnen i begynnelsen. På denne måten vil vekten av frisk sement og vibrasjon føre til effektiv fjerning av luftbobler. I motsatt fall, hvis du heller ovenfra først, vil mørtelen skille seg og til slutt gli mot bunnen.

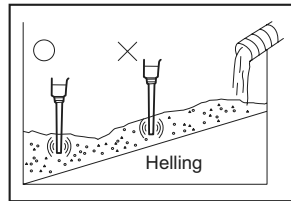

001961

## VEDLIKEHOLD

### ⚠FORSIKTIG:

- Forviss deg alltid om at maskinen er slått av og batteriet tatt ut før du foretar inspeksjon eller vedlikehold.

For å opprettholde produktets SIKKERHET og PÅLITELIGHET, må reparasjoner, vedlikehold og justeringer utføres av Makitas autoriserte servicesentre, og det må alltid brukes reservedeler fra Makita.

## TILBEHØR

### ⚠FORSIKTIG:

- Det anbefales at du bruker dette tilbehøret eller verktøyet sammen med den Makita-maskinen som er spesifisert i denne håndboken. Bruk av annet tilbehør eller verktøy kan forårsake helseskader. Tilbehør og verktøy må kun brukes til det formålet det er beregnet på.

Ta kontakt med ditt lokale Makita-servicesenter hvis du trenger mer informasjon om dette tilbehøret.

- Ulike typer ekte batterier og ladere fra Makita.

Yleisen näkymän selitys

1-1. Akun kannen syvennetty osa  
1-2. Akun kansi  
2-1. Punainen osa

2-2. Painike  
2-3. Akku  
2-4. Suojus

3-1. Kytkinvipu

**TEKNISET TIEDOT**

Malli	BVR340	BVR440	BVR350	BVR450	BVR850
Värahdyistä minuutissa (min <sup>-1</sup> )	12 500	12 500	13 000	13 000	12 500
Värahdyislaajuus	1,0 mm				
Värahdyiskärki (halkaisija x pituus)	25 mm x 221 mm				
Taipuisan akselilaitteen pituus	800 mm	1 200 mm	800 mm	1 200 mm	2 400 mm
Kokonaispituus	1 083 mm	1 483 mm	1 083 mm	1 483 mm	2 683 mm
Nettopaino	3,1 kg	3,6 kg	3,2 kg	3,7 kg	5,3 kg
Nimellisjännite	DC 14,4 V		DC 18 V		

• Jatkuvan tutkimus- ja kehitysohjelman vuoksi pidätämme oikeuden muuttaa tässä mainittuja teknisiä ominaisuuksia ilman ennakoilmoitusta.

• Huomautus: Tekniset ominaisuudet saattavat vaihdella eri maissa.

END003-1

**Symbolit**

Laitteessa on käytetty seuraavia symboleja. Varmista ennen käyttöä, että ymmärrät niiden merkityksen.



• Älä käytä työkalua sateessa.



• Älä puhdista työkalua vedellä.



• Koskee vain EU-maita

Älä hävitä sähkötarvikkeita tavallisen kotitalousjätteen mukana!

Vanhoja sähkö- ja elektroniikkalaitteita koskevan EU-direktiivin 2002/96/ETY ja sen maakohtaisten sovellusten mukaisesti käytetyt sähkötarvikkeet on toimitettava ongelmajätteen keräyspisteeseen ja ohjattava ympäristöstävälliseen kierrätykseen.

ENE055-1

**Käyttötarkoitus**

Työkalu on tarkoitettu poistamaan kuplia betonista valun aikana.

**Malli BVR340**

ENG003-2

**Vain Euroopan maat****Melu ja värinä**

Tyypillinen A-painotettu äänenpainetaso on 72 dB (A).

Virhemarginaali 3 dB(A).

Työskentelyn aikana melutaso voi ylittää 85 dB (A).

**Käytä kuulosuojaimia.**

Tyypillinen painotettu tehollisarvo on enintään 2,5 m/s<sup>2</sup>.

Nämä arvot on saatu standardin EN60745 mukaisesti.

**Malli BVR350**

ENG004-2

**Vain Euroopan maat****Melu ja värinä**

Tyypillinen A-painotettu äänenpainetaso on 74 dB (A).  
Virhemarginaali 3 dB(A).

Työskentelyn aikana melutaso voi ylittää 85 dB (A).

**Käytä kuulosuojaimia.**

Tyypillinen painotettu tehollisarvo on 3 m/s<sup>2</sup>.

Nämä arvot on saatu standardin EN60745 mukaisesti.

**Malli BVR440, BVR450, BVR850**

ENG001-2

**Vain Euroopan maat****Melu ja värinä**

Tyypillinen A-painotettu äänenpainetaso ei ole suurempi kuin 70 dB (A).

Työskentelyn aikana melutaso voi ylittää 85 dB (A).

**Käytä kuulosuojaimia.**

Tyypillinen painotettu tehollisarvo on enintään 2,5 m/s<sup>2</sup>.

Nämä arvot on saatu standardin EN60745 mukaisesti.

ENH102-5

**VAKUUTUS EC-VASTAAVUUDESTA**

Makita ilmoittaa vastaavansa siitä, että tuote täyttää seuraavien standardien vaatimukset;

EN60745, EN55014 Euroopan neuvoston direktiivien 89/336/ETY ja 98/37/EY mukaisesti.

Yasuhiro Kanzaki **CE2006**

000087

Johtaja

**MAKITA INTERNATIONAL EUROPE LTD.**

Michigan Drive, Tongwell, Milton Keynes, Bucks MK15 8JD, ENGLAND

Vastuullinen valmistaja:

Makita Corporation Anjo Aichi Japan

## Erityiset turvasäännöt

**ÄLÄ** anna tuotteen helppokäyttöisyyden tai tuttuuden (seuraa toistuvasta käytöstä) tuudittaa sinua väärään turvallisuuden tunteeseen niin, että laiminlyöt betonitärtytymen turvaohjeiden noudattamisen. Jos tätä työkalua käytetään varomattomasti tai väärin, seurauksena voi olla vakava henkilövahinko.

1. Pidä aina kädet ja kasvat poissa tärisevän päään läheisyydestä käytön aikana.
2. Sammuta työkalu välittömästi, jos huomaat epänormaalin äänen tai muita häiriöitä käytön aikana.
3. Tarkista huolellisesti, ettei työkalussa ole murtumia, halkeamia tai epämuodostumia, jos vahingossa pudotat sen tai lyöt sen jotakin vasten.
4. Älä kanna työkalua sormi kytkimellä.
5. Älä laita työkalua alas ja sitten käynnistä sitä. Tärisevä pää voi tulla mahdottomaksi ohjata ja aiheuttaa onnettomuuden.
6. Ole varovainen, äläkä anna veden, märän betonin tai vastaavan päästä kosketukseen työkalun kanssa. Älä anna työkalun pudota märälle betonille.
7. Työnnä tärisevä pää huolellisesti rauta/teräskehikon tai vahvistavien tankojen väliin niin, ettei se kosketa niitä.
8. Älä murra tai taita joustavaa letkua.
9. Älä taivuta liikaa joustavaa letkua.
10. Käytä kosteaa riepua tai vastaavaa ja pyyhi varovasti pois märkä betoni, joka on jäänyt työkaluun käytön jälkeen. Erityistä huomiota tulee kiinnittää tuuletusaukkojen, kytkimen ympäristön, kannen aukkojen jne. alueiden puhdistukseen.
11. Älä käytä työkalua sateessa. Älä puhdista työkalua vedessä.

## SÄILYTÄ NÄMÄ OHJEET.

### **⚠VAROITUS:**

**VÄÄRINKÄYTTÖ** tai tässä käyttöohjeessa ilmoitettujen turvamääräysten laiminlyönti voi aiheuttaa vakavia henkilövahinkoja.

ENC007-2

## AKKUA KOSKEVIA

## TÄRKEITÄ TURVAOHJEITA

1. Ennen akun käyttöönottoa tutustu kaikkiin laturissa (1), akussa (2) ja akkukäyttöisessä tuotteessa (3) oleviin varoisteksteihin.
2. Älä pura akkua.
3. Jos akun toiminta-aika lyhenee merkittävästi,

lopeta akun käyttö. Seurauksena voi olla ylikuumentuminen, palovammoja tai jopa räjähdys.

4. Jos akkuneustetta pääsee silmiin, huuhtele puhtaalla vedellä ja hakeudu välittömästi lääkärin hoitoon. Akkuneuste voi aiheuttaa sokeutumisen.
5. Älä oikosulje akkua.
  - (1) Älä koske akun napoihin millään sähköä johtavalla materiaalilla.
  - (2) Vältä akun oikosulkemista äläkä säilytä akkua yhdessä muiden metallisineiden, kuten naulojen, kolikoiden ja niin edelleen kanssa.
  - (3) Älä aseta akkua alttiiksi vedelle tai sateelle. Akun oikosulku voi aiheuttaa voimakkaan sähkövirran, palovammoja ja jopa laitteen rikkoutumisen.
6. Älä säilytä työkalua ja akkua paikassa, jossa lämpötila voi nousta 50 ° C:een tai sitäkin korkeammaksi.
7. Älä hävitä akkua polttamalla, vaikka se olisi pahoin vaurioitunut tai täysin loppuun kulunut. Avotuli voi saada akun räjähtämään.
8. Varo kolhimasta tai pudottamasta akkua.

## SÄILYTÄ NÄMÄ OHJEET.

Vihjeitä akun käyttöön pidentämiseksi

1. Lataa akku ennen kuin se ehtii purkautua kokonaan. Lopeta työkalun käyttö ja lataa akku aina, kun huomaat tehon heikkenevän.
2. Älä koskaan lataa täyttä akkua. Yliilataa lyhentää akun käyttöikä.
3. Lataa akku huoneenlämmössä 10 ° C-40 ° C. Anna kuumen akku jäähtyä ennen latausta.

## TOIMINTAKUVAUS

### **⚠HUOMAUTUS:**

- Varmista aina ennen säätöjä ja tarkastuksia, että työkalu on sammutettu ja akku irrotettu.

### **Akun asentaminen tai irrottaminen**

**Kuva1**

**Kuva2**

- Katkaise työkalusta aina virta ennen akun kiinnitystä tai irrotusta.
- Akun poistamiseksi avaa ensin akun kansi. Kannen avaat painamalla sen syvennettyä osaa ja kääntämällä sitä samalla syvennettyä osaa sisään painaen. Ota se sitten ulos työkalusta samalla liu'uttamalla akun etupuolella olevaa nappia.
- Akku kiinnitetään sovittamalla akun kieleke kotelon uraan ja työntämällä se sitten paikoilleen. Työnnä akku aina pohjaan asti niin, että kuulet sen napsahtavan paikoilleen. Jos painikkeen yläpuolella näkyy yhtään punaista, akku ei ole

lukkautunut täysin paikoilleen. Työnnä se pohjaan asti, niin että punaista ei enää näy. Jos akku ei ole kunnolla paikallaan, se voi pudota työkalusta ja aiheuttaa vammoja joko sinulle tai sivullisille.

- Älä käytä voimaa, kun kiinnität akkua paikalleen. Jos akku ei mene paikalleen helposti, se on väärässä asennossa.

## Kytkimen toiminta

### Kuva3

#### ⚠HUOMAUTUS:

- Tarkista aina ennen akun kiinnittämistä työkaluun, että kytkinvipu kytkeytyy oikein ja palaa OFF-asentoon, kun se vapautetaan.

Käynnistä työkalu vetämällä kytkinvipua. Sammuta kone vapauttamalla kytkinvipua.

Kytkinvipua voidaan vetää työkalun joko etu- tai takapuolelta.

## KÄYTTÖ

Pidä työkalua suorassa kiinnityksen/toiminnan aikana. Käytä työkalua tehokkaan tärytinkantaman puitteissa yhtä etäällä olevin aikavälein. Ilmakuplan tehokas poistokantama on noin kymmenkertainen tärytinkärjen halkaisijasta, tai noin 250 mm.

Älä käytä tätä työkalua betonimuodon liikuttamiseen. Mortteli siirtyy pois ja karhea kasautuma jää jäljelle, joka aiheuttaa segregatiota.

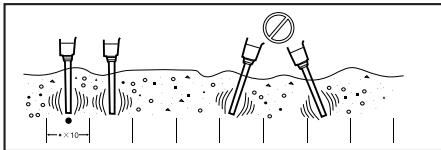

001960

## Ilmakuulien tehokas tasoittaminen ja poisto

Ilmakuulien poisto on valmis, kun olet käyttänyt työkalua jokaisen tehokantaman kautta, betoni lopettaa kutistumisen ja mortteli on noussut tasaisesti pinnalle antaen kevyen olemuksen. Poista työkalu hellävaroen, jotta jättäisi reikiä.

#### HUOMAUTUS:

- Jos tärytät liian pitkään yhdessä paikassa, se aiheuttaa betonin segregaatoin.
- Kun karhea kasautuma segregoituu betoniin sijoittaessa, lapioi karhea kasautuma ulos ja sijoita se sellaiseen paikkaan, jossa on runsaasti mortteliä. Käytä sitten työkalua siihen. Älä jätä karheaa kasautumaa segregoidussa olotilassaan.

Kun valutat betonia kallistuvalla paikalla, kaada aina alussa pohjasta. Näin juuri kaadetun betonin paino ja tärinä johtavat ilmakuulien tehokkaaseen poistumiseen. Päinvastaisessa tilanteessa, jos kaataminen tapahtuu ensin ylhäältä, mortteli irtautuu ja liukuu viimein pohjaan.

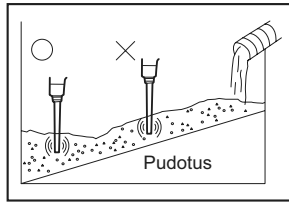

001961

## HUOLTO

#### ⚠HUOMAUTUS:

- Varmista aina ennen tarkastusta tai huoltoa, että työkalu on sammutettu ja akku irrotettu.

Tuotteen TURVALLISUUDEN ja LUOTETTAVUUDEN takaamiseksi korjaukset, muut huoltotyöt ja säädöt on teetettävä Makitan valtuutetussa huoltopisteessä Makitan varaosia käyttäen.

## LISÄVARUSTEET

#### ⚠HUOMAUTUS:

- Seuraavia lisävarusteita tai laitteita suositellaan käytettäväksi tässä ohjeessa kuvatun Makita-tökalun kanssa. Muiden lisävarusteiden tai laitteiden käyttö voi aiheuttaa vammautumisriskin. Käytä lisävarustetta tai laitetta vain ilmoitettuun käyttötarkoitukseen.

Jos tarvitset lisätietoja näistä lisävarusteista, ota yhteys paikalliseen Makita-huoltopisteeseen.

- Erilaisia alkuperäisiä Makita-akkuja ja latureita

**Kopskata skaidrojums**

1-1. Akumulatora kasetnes vāka ierobis  
 1-2. Akumulatora kasetnes vāks  
 2-1. Sarkana daļa

2-2. Poga  
 2-3. Akumulatora kasetne  
 2-4. Aizsargs

3-1. Slēdzis

**SPECIFIKĀCIJAS**

Modelis	BVR340	BVR440	BVR350	BVR450	BVR850
Vibrācijas minūtē (min <sup>-1</sup> )	12 500	12 500	13 000	13 000	12 500
Vibrācijas amplitūda	1,0 mm				
Vibrācijas galviņa (diametrs x garums)	25 mm x 221 mm				
Lokanās vārpstas montējuma garums.	800 mm	1 200 mm	800 mm	1 200 mm	2 400 mm
Kopējais garums	1 083 mm	1 483 mm	1 083 mm	1 483 mm	2 683 mm
Neto svars	3,1 kg	3,6 kg	3,2 kg	3,7 kg	5,3 kg
Nominālais spriegums	Līdzstrāva 14,4 V		Līdzstrāva 18 V		

- Dēļ mūsu nepārtrauktās pētniecības un izstrādes programmas, šeit dotās specifikācijas var mainīties bez brīdinājuma.
- Piezīme: Atkarība no valsts specifikācijas var atšķirties.

END003-1

**Simboli**

Zemāk ir attēloti simboli, kas attiecas uz iekārtu. Pirms darbarīka izmantošanas pārlicinieties, vai pareizi izprotat to nozīmi.



- Neizmantojiet darbarīku lietū



- Nemazgājiet darbarīku ūdenī.



- Tikai ES dalībvalstīm  
 Neizmetiet elektriskās iekārtas kopā ar mājturības atkritumiem!  
 Saskaņā ar Eiropas Direktīvas par utilizējamo elektrisko un elektronisko aparāturu 2002/96/EC prasībām un tās īstenošanu saskaņā ar nacionālo likumdošanu, elektriskās iekārtas to kalpošanas laikā beigās ir jāsavāc atsevišķi no citiem atkritumiem un jānogādā atbilstošajā utilizācijas centrā.

ENE055-1

**Paredzētā lietošana**

Šis darbarīks ir paredzēts burbuļu likvidēšanai betonā, to lejot.

**Modelim BVR340**

ENG003-2

**Tikai Eiropas valstīm****Troksnis un vibrācija**

Tipiskais A-svērtais skaņas spiediena līmenis ir 72 dB (A).

Kļūda sastāda 3 dB(A).

Trokšņa līmenis darba apstākļos var pārsniegt 85 dB (A).

**Lietojiet ausu aizsargus.**

Tipiskā vidējā svērtā kvadrātiskā paātrinājuma vērtība

nepārsniedz 2,5 m/s<sup>2</sup>.

Šīs vērtības ir iegūtas saskaņā ar EN60745.

**Modelim BVR350**

ENG004-2

**Tikai Eiropas valstīm****Troksnis un vibrācija**

Tipiskais A-svērtais skaņas spiediena līmenis ir 74 dB (A).

Kļūda sastāda 3 dB(A).

Trokšņa līmenis darba apstākļos var pārsniegt 85 dB (A).

**Lietojiet ausu aizsargus.**

Tipiskā vidējā svērtā kvadrātiskā paātrinājuma vērtība ir 3 m/s<sup>2</sup>.

Šīs vērtības ir iegūtas saskaņā ar EN60745.

**Modelim BVR440, BVR450, BVR850**

ENG001-2

**Tikai Eiropas valstīm****Troksnis un vibrācija**

Tipiskais A-svērtais skaņas spiediena līmenis nav lielāks par 70 dB (A).

Trokšņa līmenis darba apstākļos var pārsniegt 85 dB (A).

**Lietojiet ausu aizsargus.**

Tipiskā vidējā svērtā kvadrātiskā paātrinājuma vērtība nepārsniedz 2,5 m/s<sup>2</sup>.

Šīs vērtības ir iegūtas saskaņā ar EN60745.

ENH102-5

**EK ATBILSTĪBAS DEKLARĀCIJA**

Ar pilnu atbildību mēs paziņojam, ka šis izstrādājums atbilst šādām normām un normatīvajiem dokumentiem, EN60745, EN55014 atbilstoši Padomes direktīvām, 89/336/EEC, 98/37/EC.

Yasuhiko Kanzaki **CE2006**

000087

Direktors

## MAKITA INTERNATIONAL EUROPE LTD.

Michigan Drive, Tongwell, Milton Keynes, Bucks MK15 8JD, ANGLIJA

Atbildīgais ražotājs:

Makita Corporation Anjo Aichi Japan

GEB023-2

## Papildus drošības noteikumi

**NEZAUDĒJIET** modrību darbarīka lietošanas laikā (tas var gadīties pēc darbarīka daudzkārtējas izmantošanas), rūpīgi ievērojiet vibratora drošības noteikumus. Šī darbarīka nedrošas vai nepareizas izmantošanas gadījumā var gūt smagas traumas.

1. Darba laikā nekad netuviniet rokas un seju vibratora uzgalim.
2. Ja darba laikā pamanāt neparastu troksni vai kādu bojājumu, nekavējoties izslēdziet darbarīku.
3. Ja darbarīks nejauši nokrīt vai pret kaut ko atsitās, uzmanīgi pārbaudiet, vai tas nav salūzis, ieplaisājis vai deformējies.
4. Nenesiet darbarīku, turot pirkstu uz slēdža.
5. Neieslēdziet darbarīku, ja tas ir nolaists. Vibratora uzgalis var sākt nekontrolēti griezties un var izraisīt negadījumu.
6. Uzmanieties, lai darbarīkā neiekļūtu ūdens, mitrs betons vai citas līdzīgas vielas. Neļaujiet darbarīkam iekrist mitrā betonā.
7. Vibratora uzgali uzmanīgi ievietojiet starp dzelzs/tērauda rāmjiem vai stiegrojuma stieņiem tā, lai uzgalis nesaskaras ar tiem.
8. Nesaspiediet un nesavijiet elastīgo šļūteni.
9. Pārāk nesalokiet elastīgo šļūteni.
10. Pēc lietošanas ar mitru audumu vai līdzīgu materiālu noslaukiet uz darbarīka palikušo mitro betonu. Īpaši rūpīgi pilnībā jānotīra atveres, slēdža zona, aizsegu atvērumi u.c.
11. Neizmantojiet darbarīku lietū. Nemazgājiet darbarīku ūdenī.

## SAGLABĀJIET ŠOS NORĀDĪJUMUS.

### △BRĪDINĀJUMS:

**NEPAREIZAS LIETOŠANAS** vai šīs rokasgrāmatas drošības noteikumu neievērošanas gadījumā var gūt smagas traumas.

ENC007-2

## SVARĪGI DROŠĪBAS NOTEIKUMI

### AKUMULATORA LIETOŠANAI

1. Pirms akumulatora lietošanas izlasiet visus norādījumus un brīdinājumus, kuri attiecas uz (1) akumulatora lādētāju, (2) akumulatoru un

(3) ierīci, kurā tiek izmantots akumulators.

2. Neizjauciet akumulatoru.
3. Ja akumulatora darbības laiks kļuva ievērojami īsāks, nekavējoties pārtrauciet to izmantot. Citādi, tas var izraisīt pārkarsējumu, uzliesmojumu vai pat sprādzienu.
4. Ja elektrolīts nonāk acīs, izskalojiet tās ar tīru ūdens un nekavējoties griezties pie ārsta. Tas var izraisīt redzes zaudēšanu.
5. Neradiet īssavienojumu akumulatora kasetnē:
  - (1) Neskarieties pie termināliem ar jebkāda veida vadītspējīgiem materiāliem.
  - (2) Neuzglabājiet akumulatoru kasetni kopā ar citiem metāla priekšmetiem, tādiem kā naglas, monētas u.c.
  - (3) Nepakļaujiet akumulatora kasetni ūdens vai lietus ietekmei. Akumulatora īssavienojums var radīt spēcīgu strāvas plūsmu, pārkaršanu, uzliesmojumu un pat sabojāt akumulatoru.
6. Neuzglabājiet darbarīku un akumulatora kasetni vietās, kur temperatūra var sasniegt vai pārsniegt 50 ° C (122 ° F).
7. Nededziniet akumulatora kasetni, pat ja tā ir stipri bojāta vai pilnībā nolietota. Akumulatora kasetne ugunī var eksplodēt.
8. Uzmanieties, lai neļautu akumulatoram nokrist un nepakļautu to sitienam.

## SAGLABĀJIET ŠOS NORĀDĪJUMUS.

leteikumi akumulatora kalpošanas laika pagarināšanai.

1. Uzlādējiet akumulatora kasetni pirms tā pilnīgi izlādējas. Vienmēr, kad ievērojat, ka darbarīka darba jauda zudusi, apturiet darbarīku un uzlādējiet akumulatora kasetni.
2. Nekad neuzlādējiet pilnībā uzlādētu akumulatora kasetni. Pārmērīga uzlāde saīsina akumulatora kalpošanas laiku.
3. Uzlādējiet akumulatora kasetni istabas temperatūrā 10 ° C - 40 ° C (50 ° F - 104 ° F). Karstai akumulatora kasetnei pirms uzlādes ļaujiet atdzist.

## FUNKCIJU APRAKSTS

### △UZMANĪBU:

- Pirms darbarīka regulēšanas vai tā darbības pārbaudes vienmēr pārliecinieties, ka darbarīks ir izslēgts un akumulatora kasetne ir izņemta.





**Bendrasis aprašymas**

1-1. Nematoma akumulatoriaus kasetės dangtelio dalis	2-1. Raudona dalis	2-4. Dangtelis
1-2. Akumulatoriaus kasetės dangtelis	2-2. Mygtukas	3-1. Jungiklio svirtis
	2-3. Akumulatoriaus kasetė	

**SPECIFIKACIJOS**

Modelis	BVR340	BVR440	BVR350	BVR450	BVR850
Virpesiai per minutę (min <sup>-1</sup> )	12 500	12 500	13 000	13 000	12 500
Vibracijos amplitudė	1,0 mm				
Vibruojanti galvutė (skersmuo x ilgis)	25 mm x 221 mm				
Pritaikomas veleno ilgis	800 mm	1 200 mm	800 mm	1 200 mm	2 400 mm
Bendras ilgis	1 083 mm	1 483 mm	1 083 mm	1 483 mm	2 683 mm
Neto svoris	3,1 kg	3,6 kg	3,2 kg	3,7 kg	5,3 kg
nominali įtampa	Nuol. sr. 14,4 V		Nuol. sr. 18 V		

• Atliekame nepertraukiamus tyrimus ir nuolat tobuliname savo gaminius, todėl čia pateikiamos specifikacijos gali būti keičiamos be įspėjimo.

• Pastaba: įvairiose šalyse specifikacijos gali skirtis.

END003-1

**Simboliai**

Žemiau yra nurodyti įrangai naudojami simboliai. Prieš naudodami įsitikinkite, kad suprantate jų reikšmę.



• Nenaudokite prietaiso lyjant.



• Prietaisui valyti nenaudokite vandens.



• Tik ES šalims  
Neišmeskite elektrinės įrangos kartu su buitinėmis šiukšlėmis!

Pagal Europos Direktyvą 2002/96/EC dėl elektros ir elektroninės įrangos atliekų ir jos vykdymą pagal vietinius įstatymus, elektrinė įranga, pasibaigus jos eksploatacijos laikui, turi būti atskirai surenkama ir nusiųsta į ekologiškai suderinamą perdirbimo gamyklą.

ENE055-1

**Paskirtis**

Šis įrankis skirtas šalinti burbulus iš betono liejant betoną.

**Modeliui BVR340**

ENG003-2

**Tik Europos šalims****Triukšmas ir vibracija**

Būdingasis A-svorinis garso slėgio lygis yra 72 dB (A).

Paklaida yra 3 dB(A).

Darbo metu triukšmo lygis gali viršyti 85 dB (A).

**Dėvėkite ausų apsaugą.**

Būdingasis svorinis kvadratinis vidurkio pagreitis neviršija 2,5 m/s<sup>2</sup>.

Šios reikšmės buvo gautos pagal EN60745.

**Modeliui BVR350**

ENG004-2

**Tik Europos šalims****Triukšmas ir vibracija**

Būdingasis A-svorinis garso slėgio lygis yra 74 dB (A).

Paklaida yra 3 dB(A).

Darbo metu triukšmo lygis gali viršyti 85 dB (A).

**Dėvėkite ausų apsaugą.**

Būdingasis svorinio kvadratinio vidurkio pagreitis yra 3 m/s<sup>2</sup>.

Šios reikšmės buvo gautos pagal EN60745.

**Modeliui BVR440, BVR450, BVR850**

ENG001-2

**Tik Europos šalims****Triukšmas ir vibracija**

Būdingasis A-svorinis garso slėgio lygis neviršija 70 dB (A).

Darbo metu triukšmo lygis gali viršyti 85 dB (A).

**Dėvėkite ausų apsaugą.**

Būdingasis svorinis kvadratinis vidurkio pagreitis neviršija 2,5 m/s<sup>2</sup>.

Šios reikšmės buvo gautos pagal EN60745.

ENH102-5

**ES ATITIKIMO DEKLARACIJA**

Mes atsakingai tvirtiname, kad šis gaminys atitinka žemiau nurodytus standartizuotų dokumentų reikalavimus;

EN60745, EN55014 pagal Tarybos direktyvas, 89/336/EEC, 98/37/EC.

Yasuhiko Kanzaki **CE2006**

000087

Direktorius

**MAKITA INTERNATIONAL EUROPE LTD.**

## Konkrečios saugos taisyklės

**NELEISKITE**, kad patogumas ir gaminio pažinimas (įgyjamas pakartotinai naudojant) susilpnintų griežtą darbo su betono vibratoriumi taisyklių laikymąsi. Jei naudosis šį įrankį nesaugiai ar neteisingai, galite rimtai susižeisti.

1. Dirbdami žiūrėkite, kad rankos ir veidas būtų kuo toliau nuo vibruojančios galvutės.
2. Darbo metu pastebėję neįprastą triukšmą arba kitokią triktį, nedelsdami išjunkite įrankį.
3. Atidžiai apžiūrėkite įrankį, ar jis neįtrūkęs, neįskilęs ar nedeformuotas, jei netyčia jį išmetėte ar į ką nors juo sudavėte.
4. Nenešioti įrankio laikydami pirštą ant jungiklio.
5. Neįjunkite įrankio padėję jį ant žemės. Vibruojanti galvutė gali išsprūsti ir tapti nevaldoma bei sukelti nelaimingą atsitikimą.
6. Saugokite įrankį, kad į jį nepatektų vandens, šlapio betono ir pan. Saugokite įrankį, kad jis nenukristų ant šlapio betono.
7. Vibruojančią galvutę atsargiai įkiškite tarp geležinių ar plieninių rėmų arba armatūros strypų taip, kad ji jų nepaliestų.
8. Nesuspauskite ir nesusukite lanksčiosios žarnos.
9. Pernelyg nesulenkite lanksčiosios žarnos.
10. Drėgnu audeklu ar kita panašia priemone kruopščiai nuvalykite šlapio betono likučius, likusius ant įrankio po naudojimo. Ypač kruopščiai reikia išvalyti ventiliacijos angas, jungiklio plotą, uždengtas angas ir pan.
11. Nenaudokite šio įrankio, lietuvi lyjant. Neplaukite įrankio vandenyje.

## SAUGOKITE ŠIAS INSTRUKCIJAS.

### ⚠️ ĮSPĖJIMAS:

Dėi NETINKAMO NAUDOJIMO arba saugos taisyklių nesilaikymo, kurios pateiktos šioje instrukcijoje galima rimtai susižeisti.

ENC007-2

## SVARBIOS SAUGOS INSTRUKCIJOS

### AKUMULIATORIAUS KASETEI

1. Prieš naudodami akumulatoriaus kasetę, perskaitykite visas instrukcijas ir perspėjimus

ant (1) akumuliatorių kroviklio, (2) akumuliatorių ir (3) akumuliatorių naudojančio gaminio.

2. Neardykite akumulatoriaus kasetės.
3. Jei įrankio darbo laikas žymiai sutrumpėjo, nedelsdami nutraukite darbą su įrankiu. Tai kelia perkaitimo, nudegimų ar net sprogdimo pavojų.
4. Jei elektrolitas pateko į akis, plaukite jas tyru vandeniu ir nedelsdami kreipkitės į gydytoją. Yra regėjimo praradimo pavojus.
5. Neuztrumpinkite akumulatoriaus kasetės:
  - (1) kontaktų nelieskite jokiomis elektrai laidžiomis medžiagomis;
  - (2) venkite laikyti akumulatoriaus kasetę kartu su kitais metaliniais daiktais, pavyzdžiui, vinimis, monetomis ir .t. t.;
  - (3) neleiskite akumulatoriaus kasetei būti lietuje ar kontaktuoti su vandeniu. Trumpasis jungimas gali sukelti stiprią srovę, perkaitimą, galimus nudegimus ar net suirimą;
6. nelaiškite įrankio ir akumulatoriaus kasetės vietose, kur temperatūra gali pasiekti ar viršyti 50 ° C (122 ° F);
7. nedeginkite akumulatoriaus kasetės, net jei yra stipriai pažeista ar visiškai susidėvėjusi. Ugnyje akumulatoriaus kasetė gali sprogti.
8. Saugokite akumuliatorių nuo kritimo ir smūgių.

## SAUGOKITE ŠIAS INSTRUKCIJAS.

Patarimai, ką daryti, kad akumulatorius tarnautų kuo ilgiau

1. Kraukite akumulatoriaus kasetę prieš jai visiškai išsikraunant. Visuomet nustokite naudoti įrankį ir kraukite akumulatoriaus kasetę, kai pastebite sumažėjusią įrankio galią.
2. Niekada nekraukite iki galo įkrautos akumulatoriaus kasetės. Per didelis įkrovimas trumpina akumulatoriaus eksploatacijos laiką.
3. Kraukite akumulatoriaus kasetę kambario temperatūroje 10 ° C - 40 ° C (50 ° F - 104 ° F). Prieš kraudami leiskite atvėsti karštai akumulatoriaus kasetei.

## VEIKIMO APRAŠYMAS

### ⚠️ DĖMESIO:

- Prieš reguliuodami įrenginį arba tikrindami jo veikimą visada patikrinkite, ar įrenginys išjungtas, o akumuliatorių kasetė - nuimta.

## Akumulatoriaus kasetės uždėjimas ir nuėmimas

### Pav.1

#### Pav.2

- Visuomet išjunkite įrankį prieš įdėdami ar nuimdami akumulatoriaus kasetę.
- Norėdami išimti akumulatoriaus kasetę, pirmiausia atidarykite akumulatoriaus kasetės dangtį. Norėdami atidaryti dangtį, paspauskite jo nematomą dalį ir, laikydami tą dalį nuspausta, pasukite ją apie ašį. Po to nuimkite jį nuo įrankio, slinkdami kasetės priekyje esantį mygtuką.
- Jei norite įdėti akumulatoriaus kasetę, sulygiuokite liežuvelį ant akumulatoriaus kasetės su grioveliu korpuse ir įstumkite į skirtą vietą. Visuomet įdėkite iki galo, kol spragtelėdama užsifiksuos. Jei matote raudoną viršutinio mygtuko šono dalį, jis ne visiškai užfiksuotas. Įstumkite jį iki galo tol, kol nebematysite raudonos dalies. Priešingu atveju jį gali atsitiktinai iškristi iš įrankio, sužeisti jus ar aplinkinius.
- Nenaudokite jėgos dėdami akumulatoriaus kasetę. Jei kasetė sunkiai lenda, ji neteisingai kišama.

## Jungiklio veikimas

### Pav.3

#### ⚠ DĖMESIO:

- Prieš dėdami akumulatoriaus kasetę į įrankį, visuomet patikrinkite, ar jungiklio svirtelė gerai veikia ir, atleista, grįžta į padėtį „OFF“ (išjungta).

Norėdami įjungti įrankį, tiesiog patraukite už jungiklio svirtelės. Jei norite sustabdyti įrankį, atleiskite svirtinį jungiklį.

Jungiklio svirtelę galima patraukti arba iš įrankio apačios, arba užpakalinės pusės.

## NAUDOJIMAS

Įkišdami/naudodami įrankį, laikykite jį tiesiai. Naudokite įrankį efektyvios vibracijos ribose, vienodais intervalais. Efektyvus oro burbuliukų pašalinimo diapazonas yra dešimt kartų didesnis už vibruojančios galvutės skersmenį, arba maždaug 250 mm.

Nenaudokite šio įrankio betonui maišyti formoje. Cemento skiedinys tiesiog išsitaškys ir liks rupus užpildas, betonas susisluoksniuos.

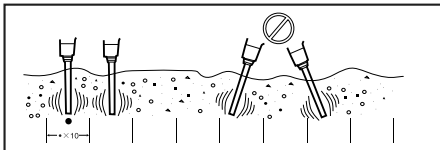

001960

## Efektyvusulyginimas ir oro burbuliukų pašalinimas

Oro burbuliukai pašalinami, jei panaudojus efektyvų įrankio diapazoną, betonas daugiau nesusitraukia, o cemento skiedinys lygiai išskyla į paviršius, atrodo lengvas ir purus. Atsargiai ištraukite veikiantį įrankį, kad neliktų skylių.

### PASTABA:

- Per ilgai vibruojant vienoje vietoje, betonas susisluoksniuoja.
- Kai liejant betoną rupus užpildas susisluoksniuoja, nukaskite rupų užpildą ir pilkite jį atgal į didelį cemento skiedinio kiekį. Tada vėl panaudokite šį įrankį. Nepalikite rupaus užpildo susisluoksniavusio.

Betonuojant nuožulnią vietą, visada pradėkite lieti nuo apačios. Tokiu būdu naujai užlieto betono svoris ir vibracija leis efektyviai pašalinti oro burbuliukus. Priešingu atveju, jeigu liesite betoną nuo viršaus, cemento skiedinys atsiskirs ir nuslys žemyn.

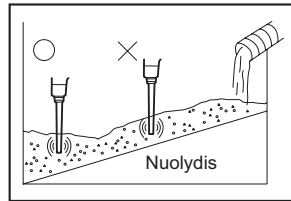

001961

## TECHNINĖ PRIEŽIŪRA

### ⚠ DĖMESIO:

- Visuomet įsitinkinkite, kad įrankis yra išjungtas ir akumulatoriaus kasetė yra nuimta prieš atliekant apžiūrą ir priežiūrą.

Kad gaminyb būtų SAUGUS ir PATIKIMAS, jį taisyti, apžiūrėti ar vykdyti bet kokią kitą priežiūrą ar derinimą turi įgaliotasis kompanijos „Makita“ techninės priežiūros centras; reikia naudoti tik kompanijos „Makita“ pagamintas atsargines dalis.

## PRIEDAI

### ⚠ DĖMESIO:

- Su šia vadove aprašytu įrenginiu „Makita“ rekomenduojama naudoti tik nurodytus priedus ir papildomus įtaisus. Jeigu bus naudojami kitokie priedai ar papildomi įtaisai, gali būti sužaloti žmonės. Priedus arba papildomus įtaisus naudokite tik pagal paskirtį.

Jeigu norite daugiau sužinoti apie tuos priedus, kreipkitės į artimiausią „Makita“ techninės priežiūros centrą.

- Įvairių tipų Makita originalūs akumulatoriai ir krovikliai

Üldvaate selgitus

1-1. Süvistatud osa akukasseti kattel  
 1-2. Akukasseti kate  
 2-1. Punane osa

2-2. Nupp  
 2-3. Akukasseti  
 2-4. Kate

3-1. Lüliti päästik

**TEHNILISED ANDMED**

Mudel	BVR340	BVR440	BVR350	BVR450	BVR850
Vibratsioonide arv minutis (min <sup>-1</sup> )	12 500	12 500	13 000	13 000	12 500
Vibratsiooniampliituid	1,0 mm				
Vibratsiooniipea (läbimõõt x pikkus)	25 mm x 221 mm				
Elastse võlli monteerimis pikkus	800 mm	1 200 mm	800 mm	1 200 mm	2 400 mm
Kogupikkus	1 083 mm	1 483 mm	1 083 mm	1 483 mm	2 683 mm
Netomass	3,1 kg	3,6 kg	3,2 kg	3,7 kg	5,3 kg
Nimipinge	Alalisvool 14,4 V		Alalisvool 18 V		

- Meie jätkuva teadus- ja arendustegevuse programmi tõttu võidakse siin antud tehnilisi andmeid muuta ilma ette teatamata.
- Märkus: Tehnilised andmed võivad olla riigiti erinevad.

END003-1

**Sümbolid**

Järgnevalt kirjeldatakse seadmetel kasutatavaid tingimärke. Veenduge, et olete nende tähendusest aru saanud enne seadme kasutamist.



- Ärge kasutage tööriista vihasajas.



- Ärge puhastage tööriista veega.



- Üksnes EL riikides  
 Ärge visake elektriseadmeid ära koos majapidamise jäätmetega!  
 Vastavalt Euroopa Parlamendi ja nõukogu direktiivile 2002/96/EÜ elektri- ja elektroonikaseadmete jäätmete kohta ning selle rakendamisele kooskõlas siseriikliku õigusega, tuleb kasutatud elektriseadmed koguda kokku eraldi ja tagastada keskkonnasõbralikku jäätmete töötlemisega tegelevasse ettevõttesse.

ENE055-1

**Ettenähtud kasutamine**

Tööriist on ette nähtud betoonist õhumullide eemaldamiseks betooni valamisel.

**Mudelile BVR340**

ENG003-2

**Üksnes Euroopa riikidele****Müra ja vibratsioon**

Tüüpiline müra poolt tekitatud helirõhu kaalutud keskmine on 72 dB (A).

Kõikumine on 3 dB(A).

Töötamisel võib müratase ületada 85 dB (A).

**Kasutage kõrvakaitsmeid.**

Tüüpiline kaalutud ruutkeskmise kiirenduse väärtus on

alla 2,5 m/s<sup>2</sup>.

Need väärtused on vastavuses standardiseeritud dokumendiga EN60745.

**Mudelile BVR350**

ENG004-2

**Üksnes Euroopa riikidele****Müra ja vibratsioon**

Tüüpiline müra poolt tekitatud helirõhu kaalutud keskmine on 74 dB (A).

Kõikumine on 3 dB(A).

Töötamisel võib müratase ületada 85 dB (A).

**Kasutage kõrvakaitsmeid.**

Tüüpiline kaalutud ruutkeskmise kiirenduse väärtus on 3 m/s<sup>2</sup>.

Need väärtused on vastavuses standardiseeritud dokumendiga EN60745.

**Mudelile BVR440, BVR450, BVR850**

ENG001-2

**Üksnes Euroopa riikidele****Müra ja vibratsioon**

Tüüpiline müra poolt tekitatud helirõhu kaalutud keskmine on vähem kui 70 dB (A).

Töötamisel võib müratase ületada 85 dB (A).

**Kasutage kõrvakaitsmeid.**

Tüüpiline kaalutud ruutkeskmise kiirenduse väärtus on alla 2,5 m/s<sup>2</sup>.

Need väärtused on vastavuses standardiseeritud dokumendiga EN60745.

ENH102-5

**EÜ-VASTAVUSDEKLARATSIOON**

Allakirjutatud kinnitavad, et käesolev toode vastab järgmistele standarditele või normdokumentidele:

EN60745, EN55014 kooskõlas Nõukogu direktiividega 89/336/EMÜ ja 98/37/EÜ.

Yasuhiko Kanzaki **CE2006**



000087

Direktor

**MAKITA INTERNATIONAL EUROPE LTD.**

Michigan Drive, Tongwell, Milton Keynes, Bucks MK15  
8JD, ENGLAND

Vastutav tootja:

Makita Corporation Anjo Aichi Japan

GEB023-2

**Ohutuse erijuhised**

**ÄRGE** laske mugavusel või toote kasutamisharjumustel (mis on saadud korduva kasutuse jooksul) asendada vankumatut betoonivibraatori ohutuseeskirjade järgimist. Kui kasutate käesolevat elektritööriista ohlikult või valesil, võite põhjustada tervisekahjustusi.

1. Toimingu teostamisel hoidke käed ja nägu alati vibreerivast vibraatoripeast eemal.
2. Kui märkate töötamise ajal ebaharilikku müra või mingit riket, lülitage tööriist viivitamatult välja.
3. Kontrollige tööriista hoolikalt, et see ei oleks murdunud, möränenud või deformeerunud, kui olete selle juhuslikult maha pillanud või millegi vastu löönud.
4. Tööriista kandmisel ärge hoidke sõrme lülilit.
5. Ärge asetage tööriista maha, et seda sisse lülitada. Vibreeriv vibraatoripea võib kiiresti väljuda kontrolli alt ja põhjustada õnnetuse.
6. Olge ettevaatlik, et vältida vee, märja betooni või muude selliste ainete sattumist tööriista korpusse. Vältige tööriista kukkumist märja betooni sisse.
7. Sisestage vibreeriv vibraatoripea ettevaatlikult rauast/terasest raamide/sõrestike või armatuurvarraste vahele, vältides kokkupuudet nendega.
8. Ärge muljuge ega väänake painduvat voolikut.
9. Ärge painutage painduvat voolikut ülemäära.
10. Pärast tööriista kasutamist pühkige tööriistalt hoolikalt ära märja betooni jäägid niiske lapi või muu sellesarnasega. Erilist tähelepanu tuleks pöörata ventilatsioonivade, lülitiipiirkonna, katteavade jne põhjalikule puhastamisele.
11. Ärge kasutage tööriista vihmaga. Ärge asetage tööriista selle puhastamiseks vette.

**HOIDKE JUHEND ALLES.****△HOIATUS:**

**VALE KASUTUS** või käesoleva kasutusjuhendi ohutuse eeskirjade eiramine võib põhjustada tervisekahjustusi.

**TÄHTSAD OHUTUSALASED JUHISED****AKUKASSETI KOHTA**

1. Enne akukasseti kasutamist lugege (1) akulaadijal, (2) akul ja (3) seadmel olevad kõik juhised ja hoiatused läbi.
2. Ärge akukassetti lahti monteerige.
3. Kui tööaeg järjest lüheneb, siis lõpetage kasutamine koheselt. Edasise kasutamise tulemuseks võib olla ülekuumenemiseoh, võimalikud põletused või isegi plahvatus.
4. Kui elektrolüüti satub silma, siis loputage silma puhta veega ja pöörduge koheselt arsti poole. Selline õnnetus võib põhjustada pimedaksjäämist.
5. Ärge tekitage akukassettis lühist:
  - (1) Ärge puutuge klemme elektrijuhtidega.
  - (2) Ärge hoidke akukassetti tööriistakastis koos metallsemetega, nagu naelad, mündid jne.
  - (3) Ärge tehke akukassetti märjaks ega jätke seda vihma kätte.
 Aku lühis võib põhjustada tugevat elektrivoolu, ülekuumenemist, põletusi ning ka seadet tõsiselt kahjustada.
6. Ärge hoidke tööriista ja akukassetti kohtades, kus temperatuur võib tõusta üle 50 ° C.
7. Ärge põletage akukassetti isegi siis, kui see on saanud tõsiselt vigastada või on täiesti kulunud. Akukassett võib tules plahvatada.
8. Olge ettevaatlik ning ärge laske akul maha kukkuda või lööge seda.

**HOIDKE JUHEND ALLES.**

Vihjeid aku maksimaalse kasutusaja tagamise kohta

1. Laadige akukassetti enne kui see täiesti tühjaks saab.
- Alati, kui märkate, et tööriist töötab väiksema võimsusega, peatage töö ja laadige akut.
2. Ärge kunagi laadige täislaetud akukassetti.
- Liigne laadimine lühendab aku kasutusiga.
3. Laadige akukassetti toatemperatuuril 10 ° C - 40 ° C. Laske kuuma akukassetil enne laadimist maha jahtuda.

**FUNKTSIONAALNE KIRJELDUS****△HOIATUS:**

- Kandke alati hoolt selle eest, et tööriist oleks enne reguleerimist ja kontrollimist välja lülitatud ja akukassett eemaldatud.

## Akukasseti paigaldamine või eemaldamine

### Joon.1

#### Joon.2

- Enne akukasseti paigaldamist või eemaldamist lülitage tööriist alati välja.
- Akukasseti eemaldamiseks avage esmalt akukasseti kate. Katte avamiseks vajutage selle süvistatud osa ja pöörake seda, hoides süvistatud osa allavajutatuna. Seejärel tõmmake see tööriistast välja, libistades samal ajal kasseti esiosal asuvat nuppu.
- Akukasseti paigaldamiseks joondage akukasseti keel korpuse soonega ja libistage kassett oma kohale. Paigaldage kassett nii kaugele, et see lukustuks klõpsatusega oma kohale. Kui näete nupu ülaosas punast osa, pole kassett täielikult lukustunud. Paigaldage see täies ulatuses nii, et punast osa näha ei jääks. Vastasel korral võib kassett juhuslikult tööriistast välja kukkuda ning põhjustada teile või läheduses viibivatele isikutele vigastusi.
- Ärge kasutage akukasseti paigaldamisel jõudu. Kui kassett ei liigu sisse kergelt, pole see õigesti sisse pandud.

## Lüliti funktsioneerimine

### Joon.3

#### ⚠HOIATUS:

- Kontrollige alati enne akukasseti tööriista külge paigaldamist, kas hooblüliti funktsioneerib nõuetekohaselt ja liigub lahtilaskmisel tagasi väljalülitatud asendisse.

Tööriista käivitamiseks on vaja lihtsalt hooblüliti tõmmata. Seiskamiseks vabastage hooblüliti. Hooblüliti saab tõmmata nii tööriista esi- kui tagaküljelt.

## TÖÖRIISTA KASUTAMINE

Hoidke tööriista sisestamise/töötamise ajal otse. Kasutage tööriista efektiivses vibratsioonivahemikus ühekauguste intervallidega. Õhumullide tõhus kõrvaldamisulatus on umbkaudu kümnekordne vibropea läbimõõt või umbes 250 mm.

Ärge kasutage seda tööriista betooni liigutamiseks seguvormis. Mört liigub lihtsalt eest ära, jättes järele jämedakoelise täiteaine, mis põhjustab segregatsiooni.

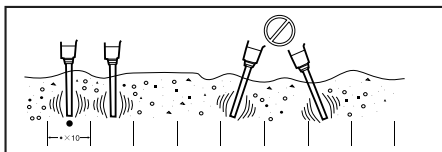

001960

## Tõhus tasandamine ja õhumullide kõrvaldamine

Õhumullid on täielikult kõrvaldatud, kui olete kasutanud tööriista kõikides efektiivsetes töövahemikes, betoon enam ei kahane ning mört on tõusnud ühtlaselt pinnale ja tundub kergena. Eemaldage tööriist ettevaatlikult, et mitte auke jätta.

#### MÄRKUS:

- Liiga kaua kestev vibratsioon ühes kohas põhjustab betooni segregatsiooni.
- Kui betoneerimisel eraldub jämedakoelist täiteainet, siis kühveldage see välja ning asetage sinna, kus on ohtalt mörti. Seejärel kasutage sellel kohal tööriista. Ärge jätke jämedakoelist täiteainet eraldunud olekusse.

Kaldepindade betoneerimisel alustage valamist alati madalamast otsast. Sel moel aitab värskest valatud betooni raskus ja vibratsioon kaasa õhumullide tõhusale kõrvaldamisele. Vastupidisel juhul, alustades valamist kõrgemast osast, mört eraldub ja libiseb lõpuks alumisse ossa.

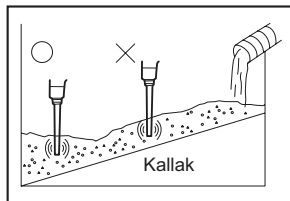

001961

## HOOLDUS

#### ⚠HOIATUS:

- Kandke alati enne kontroll- või hooldustoimingute teostamist hoolt selle eest, et tööriist oleks välja lülitatud ja akukassett korpuse küljest eemaldatud.

Toote OHUTUSE ja TÖÖKINDLUSE tagamiseks tuleb vajalikud remonttööd, muud hooldus- ja reguleerimistööd lasta teha Makita volitatud teeninduskeskustes. Alati tuleb kasutada Makita varuosi.

## TARVIKUD

#### ⚠HOIATUS:

- Neid tarvikuid ja lisaseadiseid on soovitatav kasutada koos Makita tööriistaga, mille kasutamist selles kasutusjuhendis kirjeldatakse. Muude tarvikute ja lisaseadiste kasutamisega kaasneb vigastada saamise oht. Kasutage tarvikuid ja lisaseadiseid ainult otstarvetel, milleks need on ette nähtud.

Saate vajadusel kohalikust Makita teeninduskeskusest lisateavet nende tarvikute kohta.

- Mitut tüüpi Makita originaalakud ja laadijad

**Объяснения общего плана**

- |  |                        |                          |
|--|------------------------|--------------------------|
| 1-1. Углубленная часть в крышке блока аккумуляторной батареи | 2-1. Красная часть     | 3-1. Рычаг переключателя |
| 1-2. Крышка блока аккумуляторной батареи                     | 2-2. Кнопка            |                          |
|  | 2-3. Блок аккумулятора |                          |
|  | 2-4. Крышка            |                          |

**ТЕХНИЧЕСКИЕ ХАРАКТЕРИСТИКИ**

Модель	BVR340	BVR440	BVR350	BVR450	BVR850
Вибраций в минуту (мин. <sup>-1</sup> )	12 500	12 500	13 000	13 000	12 500
Амплитуда вибраций	1,0 мм				
Вибрационная головка (диаметр x длина)	25 мм x 221 мм				
Длина узла гибкого вала	800 мм	1 200 мм	800 мм	1 200 мм	2 400 мм
Общая длина	1 083 мм	1 483 мм	1 083 мм	1 483 мм	2 683 мм
Вес нетто	3,1 кг	3,6 кг	3,2 кг	3,7 кг	5,3 кг
Номинальное напряжение	14,4 В пост. Тока		18 В пост. Тока		

- Благодаря нашей постоянно действующей программе исследований и разработок, указанные здесь технические характеристики могут быть изменены без предварительного уведомления.
- Примечание: Технические характеристики могут различаться в зависимости от страны.

END003-1

**Символы**

Ниже приведены символы, используемые для электроинструмента. Перед использованием убедитесь, что вы понимаете их значение.



- Не эксплуатируйте инструмент под дождем.



- Не промывайте инструмент водой.



- Только для стран ЕС  
Не утилизируйте данный электроинструмент вместе с бытовыми отходами!

В рамках соблюдения Европейской Директивы 2002/96/ЕС по утилизации электрического и электронного оборудования и ее применения в соответствии с национальным законодательством, электрооборудование в конце срока своей службы должно утилизироваться отдельно и передаваться для его утилизации на предприятие, соответствующее применяемым правилам охраны окружающей среды.

ENE055-1

**Назначение**

Данный инструмент предназначен для удаления пузырьков из бетона при выполнении бетонных работ.

**Для модели BVR340**

ENG003-2

**Только для европейских стран**

**Шум и вибрация**

Типичный уровень взвешенного звукового давления (A) составляет 72 дБ (A).

Колебания составляют 3 дБ (A).

Уровень шума при выполнении работ может превышать 85 дБ (A).

**Используйте средства защиты слуха.**

Типичное взвешенное среднеквадратичное значение ускорения составляет не более 2,5 м/сек<sup>2</sup>.

Эти значения были получены в соответствии с EN60745.

**Для модели BVR350**

ENG004-2

**Только для европейских стран**

**Шум и вибрация**

Типичный уровень взвешенного звукового давления (A) составляет 74 дБ (A).

Колебания составляют 3 дБ (A).

Уровень шума при выполнении работ может превышать 85 дБ (A).

**Используйте средства защиты слуха.**

Типичное взвешенное среднеквадратичное значение ускорения составляет 3 м/сек<sup>2</sup>.

Эти значения были получены в соответствии с EN60745.

**Для модели BVR440, BVR450, BVR850**

ENG001-2

**Только для европейских стран**

**Шум и вибрация**

Типичный взвешенный уровень (A) звукового давления не превышает 70 дБ (A).

Уровень шума при работе может превышать 85 дБ (A).



### Используйте средства защиты слуха.

Типичное взвешенное среднеквадратичное значение ускорения составляет не более 2,5 м/сек<sup>2</sup>. Эти значения были получены в соответствии с EN60745.

ENH102-5

### ДЕКЛАРАЦИЯ О СООТВЕТСТВИИ ЕС

Под нашу собственную ответственность мы заявляем, что данное изделие соответствует следующим стандартам документам стандартизации;

EN60745, EN55014 в соответствии с Директивами Совета 89/336/EEC, 98/37/EC.

Yasuhiko Kanzaki **CE2006**



000087

Директор

**MAKITA INTERNATIONAL EUROPE LTD.**

Michigan Drive, Tongwell, Milton Keynes, Bucks MK15 8JD, ENGLAND

Ответственный изготовитель:

Makita Corporation Anjo Aichi, Япония

GEB023-2

## СПЕЦИФИЧЕСКИЕ ПРАВИЛА ТЕХНИКИ БЕЗОПАСНОСТИ

**НЕ ДОПУСКАЙТЕ**, чтобы удобство или опыт эксплуатации вибратора для уплотнения бетона (полученный от многократного использования) доминировали над строгим соблюдением правил техники безопасности. Нарушение техники безопасности или неправильное использование данного инструмента могут привести к серьезным травмам.

1. При работе всегда держите руки и лицо на расстоянии от вибрирующей головки.
2. Немедленно выключите инструмент, если во время работы вы услышали необычный шум или заметили какую-либо неисправность.
3. Если вы случайно уронили или ударили инструмент, внимательно осмотрите его и убедитесь в отсутствии повреждений, трещин или деформации.
4. Не переносите инструмент, держа палец на выключателе.
5. Не опускайте инструмент и не включайте его. Вибрирующая головка может выйти из-под контроля и привести к несчастному случаю.
6. Следите за тем, чтобы в инструмент не попала вода, влажная бетонная смесь или что-либо подобное. Не роняйте инструмент в влажную бетонную смесь.
7. Осторожно вставляйте вибрирующую головку между железными/стальными

каркасами или стержнями арматуры, чтобы не коснуться их.

8. Не сдавливайте и не перекручивайте гибкий шланг.
9. Не допускайте сильного изгибания гибкого шланга.
10. После использования инструмента воспользуйтесь влажной тканью или другим подобным материалом, для удаления влажной бетонной смеси, оставшуюся на инструменте. Особое внимание следует уделить тщательной очистке вентиляционных отверстий, области выключателя, отверстий крышки и т. п.
11. Не эксплуатируйте инструмент под дождем. Не мойте инструмент водой.

## СОХРАНИТЕ ДАННЫЕ ИНСТРУКЦИИ.

### ⚠️ ПРЕДУПРЕЖДЕНИ:

**НЕПРАВИЛЬНОЕ ИСПОЛЬЗОВАНИЕ** инструмента или несоблюдение правил техники безопасности, указанных в данном руководстве, может привести к тяжелой травме.

ENC007-2

## ВАЖНЫЕ ИНСТРУКЦИИ ПО ТЕХНИКЕ БЕЗОПАСНОСТИ

### ДЛЯ АККУМУЛЯТОРНОГО БЛОКА

1. Перед использованием аккумуляторного блока прочитайте все инструкции и предупреждающие надписи на (1) зарядном устройстве, (2) аккумуляторном блоке и (3) инструменте, работающем от аккумуляторного блока.
2. Не разбирайте аккумуляторный блок.
3. Если время работы аккумуляторного блока значительно сократилось, немедленно прекратите работу. В противном случае, может возникнуть перегрев блока, что приведет к ожогам и даже к взрыву.
4. В случае попадания электролита в глаза, промойте их обильным количеством чистой воды и немедленно обратитесь к врачу. Это может привести к потере зрения.
5. Не замыкайте контакты аккумуляторного блока между собой:
  - (1) Не прикасайтесь к контактам какими-либо токопроводящими предметами.
  - (2) Избегайте хранить аккумуляторный

блок в контейнере вместе с другими металлическими предметами, такими как гвозди, монеты и т. п.

- (3) Не допускайте попадания на аккумуляторный блок воды или дождя. Замыкание контактов аккумуляторного блока между собой может привести к возникновению большого тока, перегреву, возможным ожогам и даже разрыву блока.
6. Не храните инструмент и аккумуляторный блок в местах, где температура может достигать или превышать  $50^{\circ}\text{C}$  ( $122^{\circ}\text{F}$ ).
7. Не бросайте аккумуляторный блок в огонь, даже если он сильно поврежден или полностью вышел из строя. Аккумуляторный блок может взорваться под действием огня.
8. Не роняйте и не ударяйте аккумуляторный блок.

## СОХРАНИТЕ ДАННЫЕ ИНСТРУКЦИИ.

Советы по обеспечению максимального срока службы аккумуляторного блока блока

1. Заряжайте аккумуляторный блок до того, как он полностью разрядится. В случае потери мощности при эксплуатации инструмента, прекратите работу и зарядите аккумуляторный блок.
2. Никогда не заряжайте полностью заряженный аккумуляторный блок. Перезарядка сокращает срок службы блока.
3. Заряжайте аккумуляторный блок при комнатной температуре в пределах от  $10^{\circ}\text{C}$  до  $40^{\circ}\text{C}$  (от  $50^{\circ}\text{F}$  до  $104^{\circ}\text{F}$ ). Перед зарядкой дайте горячему аккумуляторному блоку остыть.

## ОПИСАНИЕ ФУНКЦИОНИРОВАНИЯ

### ⚠ ПРЕДУПРЕЖДЕНИ:

- Перед регулировкой или проверкой функционирования всегда отключайте инструмент и вынимайте блок аккумуляторов.

Установка или снятие блока аккумуляторов

Рис.1

Рис.2

- Перед вставкой или снятием блока аккумуляторов всегда отключайте инструмент.
- Для того чтобы снять блок аккумуляторной батареи, сначала откройте его крышку. Для того чтобы открыть крышку, нажмите на

углубленную часть и поверните ее, удерживая углубленную часть нажатой. Затем извлеките блок аккумуляторной батареи из инструмента, нажмите на кнопку, расположенную на передней части блока.

- Для вставки блока аккумуляторов совместите язычок на блоке аккумуляторов с канавкой в корпусе и вставьте его на место. Всегда вставляйте блок полностью до щелчка. Если Вы можете видеть красную часть верхней стороны кнопки, она закрыта не полностью. Полностью вставьте ее, чтобы красную часть не было видно. Если этого не сделать, блок может неожиданно выпастить из инструмента и причинить Вам или кому-либо около Вас травмы.
- Не прилагайте усилий при вставке блока аккумуляторов. Если блок вставляется с трудом, значит, он вставляется неправильно.

### Действие переключения

Рис.3

#### ⚠ ПРЕДУПРЕЖДЕНИ:

- Перед вставкой блока аккумуляторов в инструмент, всегда проверяйте, что рычаг переключателя работает надлежащим образом и возвращается в положение "ВЫКЛ", если его отпустить.

Для включения инструмента достаточно просто нажать на курковый выключатель. Для выключения инструмента отпустите курковый выключатель. Нажать курковый выключатель можно как с верхней части инструмента, так и с его задней части.

## ЭКСПЛУАТАЦИЯ

Держите инструмент прямо при его вставке/эксплуатации. Используйте инструмент, соблюдая диапазон эффективной вибрации с равноудаленными интервалами. Диапазон эффективного удаления воздушных пузырьков составляет примерно десятикратный диаметр вибрирующей головки, или около 250 мм.

Не используйте этот инструмент для перемешивания бетона в форме. Раствор просто переместится, а крупный наполнитель останется на месте, что приведет к расслоению.

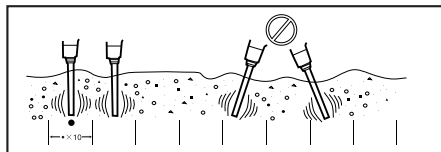

001960

## Эффективный подъем и удаление воздушных пузырьков

Удаление воздушных пузырьков завершится, когда Вы обработаете с помощью инструмента каждый эффективный диапазон, при этом бетон перестанет усаживаться, а раствор равномерно поднимется на поверхность и примет светлый вид. Осторожно выньте работающий инструмент, чтобы не оставить дыр.

### Примечание:

- Слишком долгая вибрация в одном месте приведет к расслоению бетонной смеси.
- Когда крупный заполнитель расслаивается при заливке бетона, выньте лопатой крупный заполнитель и добавьте его в то место, в котором имеется много раствора. Затем обработайте его с помощью инструмента. Не оставляйте крупный заполнитель в расслоенном состоянии.

При заливке бетона на наклонном участке, всегда заливайте его снизу у основания. Таким образом вес свежего залитого бетона и вибрация приведут к эффективному удалению пузырьков. В противном случае, если сначала заливать бетон сверху, раствор отделится и впоследствии сползет вниз.

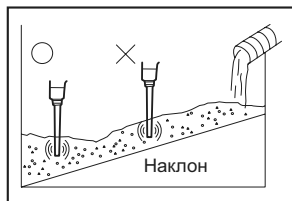

001961

## ТЕХОБСЛУЖИВАНИЕ

### ⚠️ ПРЕДУПРЕЖДЕНИ:

- Перед проведением проверки или работ по техобслуживанию, всегда проверяйте, что инструмент выключен, а блок аккумуляторов вынут.

Для обеспечения БЕЗОПАСНОСТИ и НАДЕЖНОСТИ оборудования, ремонт, любое другое техобслуживание или регулировку необходимо производить в уполномоченных сервис-центрах Makita, с использованием только сменных частей производства Makita.

## ПРИНАДЛЕЖНОСТИ

### ⚠️ ПРЕДУПРЕЖДЕНИ:

- Эти принадлежности или насадки рекомендуется использовать вместе с Вашим инструментом Makita, описанным в данном руководстве. Использование каких-либо других принадлежностей или насадок может представлять опасность получения травм. Используйте принадлежность или насадку только по указанному назначению.

Если Вам необходимо содействие в получении дополнительной информации по этим принадлежностям, свяжитесь со своим местным сервис-центром Makita.

- Различные типы оригинальных аккумуляторов и зарядных устройств Makita

Makita Corporation Anjo, Aichi, Japan