

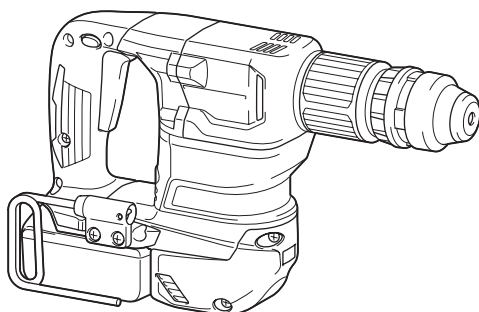

EN	Cordless Power Scraper	INSTRUCTION MANUAL	4
SL	Brezžično električno strgalo	NAVODILA ZA UPORABO	10
SQ	Gërryes elektrik me bateri	MANUALI I PËRDORIMIT	16
BG	Електрически скрепер с акумулаторно захранване	РЪКОВОДСТВО ЗА ЕКСПЛОАТАЦИЯ	22
HR	Strugač s bežičnim napajanjem	PRIRUČNIK S UPUTAMA	29
MK	Безжична електрична стругалка	УПАТСТВО ЗА УПОТРЕБА	35
SR	Бежична електрична стругалица	УПУТСТВО ЗА УПОТРЕБУ	42
RO	Șlefuitor electric cu acumulator	MANUAL DE INSTRUCȚIUNI	48
UK	Бездротовий відбійний молоток	ІНСТРУКЦІЯ З ЕКСПЛУАТАЦІЇ	54
RU	Легкий отбойный молоток	РУКОВОДСТВО ПО ЭКСПЛУАТАЦИИ	61

DHK180



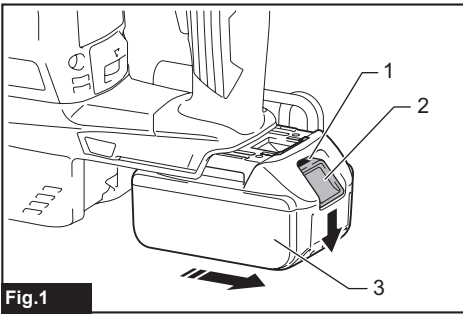

Fig.1

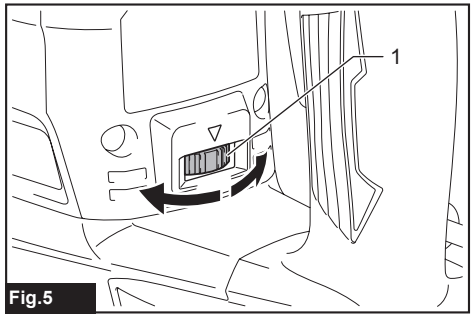

Fig.5

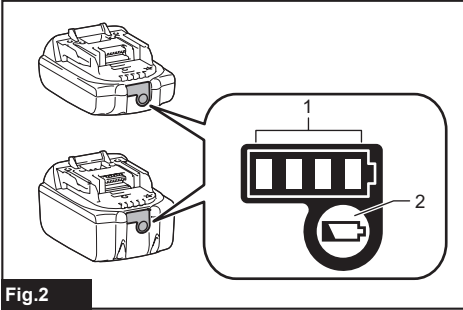

Fig.2

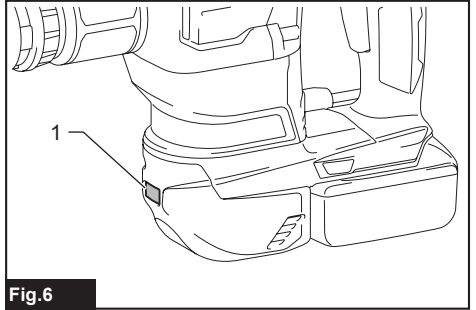

Fig.6

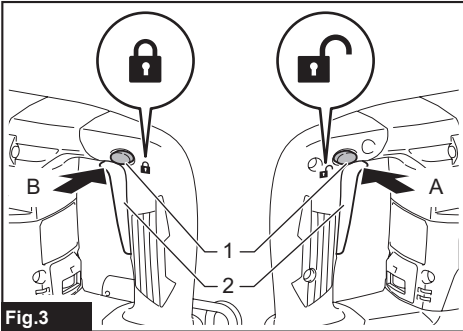

Fig.3

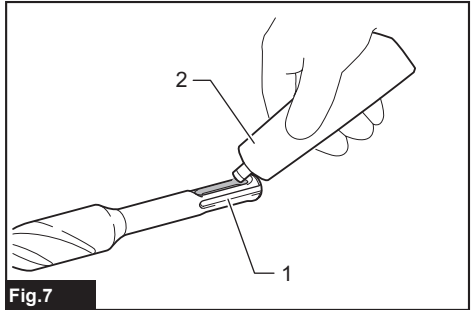

Fig.7

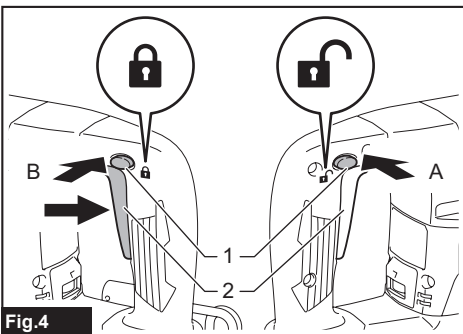

Fig.4

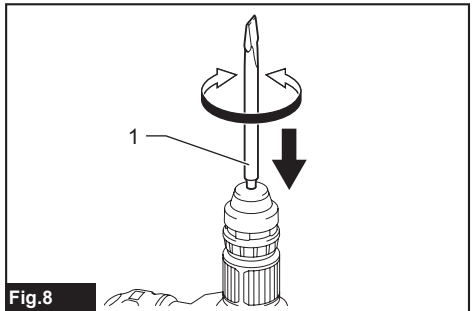

Fig.8

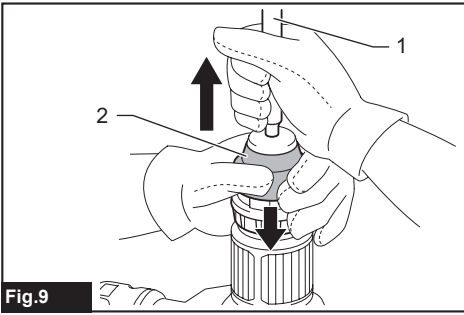

Fig.9

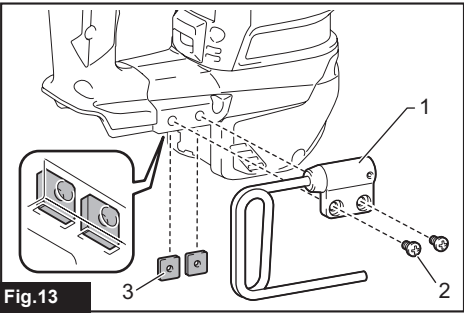

Fig.13

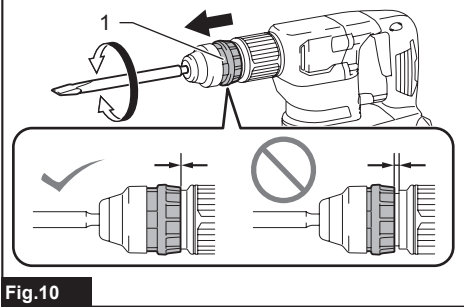

Fig.10

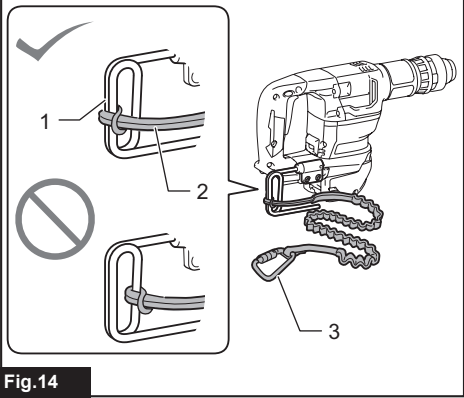

Fig.14

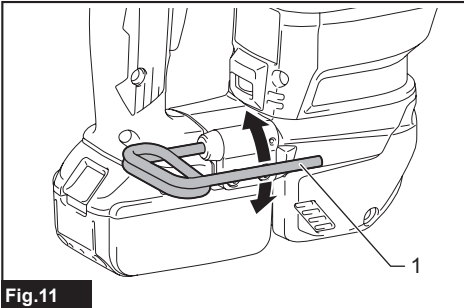

Fig.11

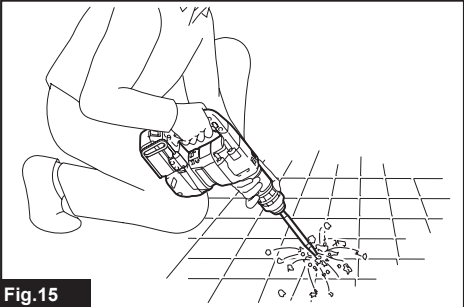

Fig.15

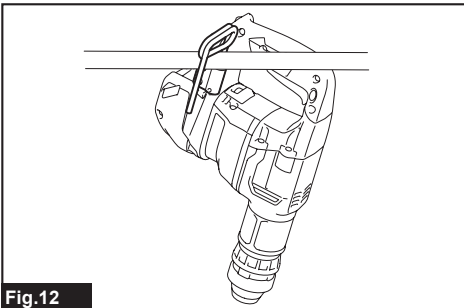

Fig.12

SPECIFICATIONS

Model:	DHK180
Blows per minute	0 - 3,200 min ⁻¹
Overall length	368 mm
Rated voltage	D.C. 18 V
Net weight	3.3 - 3.6 kg

- Due to our continuing program of research and development, the specifications herein are subject to change without notice.
- Specifications may differ from country to country.
- The weight may differ depending on the attachment(s), including the battery cartridge. The lightest and heaviest combination, according to EPTA-Procedure 01/2014, are shown in the table.

Applicable battery cartridge

BL1815N / BL1820 / BL1820B / BL1830 / BL1830B / BL1840 / BL1840B / BL1850 / BL1850B / BL1860B

- Some of the battery cartridges listed above may not be available depending on your region of residence.

⚠ WARNING: Only use the battery cartridges listed above. Use of any other battery cartridges may cause injury and/or fire.

Intended use

The tool is intended for chiselling or scraping in concrete, brick, and stone.

Noise

The typical A-weighted noise level determined according to EN60745-2-6:

Sound pressure level (L_{pA}): 83 dB(A)

Sound power level (L_{WA}): 94 dB (A)

Uncertainty (K): 3 dB(A)

NOTE: The declared noise emission value(s) has been measured in accordance with a standard test method and may be used for comparing one tool with another.

NOTE: The declared noise emission value(s) may also be used in a preliminary assessment of exposure.

⚠ WARNING: Wear ear protection.

⚠ WARNING: The noise emission during actual use of the power tool can differ from the declared value(s) depending on the ways in which the tool is used especially what kind of workpiece is processed.

⚠ WARNING: Be sure to identify safety measures to protect the operator that are based on an estimation of exposure in the actual conditions of use (taking account of all parts of the operating cycle such as the times when the tool is switched off and when it is running idle in addition to the trigger time).

Vibration

The vibration total value (tri-axial vector sum) determined according to EN60745-2-6:

Work mode: chiselling

Vibration emission ($a_{n, Chg}$): 4.5 m/s²

Uncertainty (K): 1.5 m/s²

NOTE: The declared vibration total value(s) has been measured in accordance with a standard test method and may be used for comparing one tool with another.

NOTE: The declared vibration total value(s) may also be used in a preliminary assessment of exposure.

⚠ WARNING: The vibration emission during actual use of the power tool can differ from the declared value(s) depending on the ways in which the tool is used especially what kind of workpiece is processed.

⚠ WARNING: Be sure to identify safety measures to protect the operator that are based on an estimation of exposure in the actual conditions of use (taking account of all parts of the operating cycle such as the times when the tool is switched off and when it is running idle in addition to the trigger time).

EC Declaration of Conformity

For European countries only

The EC declaration of conformity is included as Annex A to this instruction manual.

SAFETY WARNINGS

General power tool safety warnings

⚠ WARNING: Read all safety warnings, instructions, illustrations and specifications provided with this power tool. Failure to follow all instructions listed below may result in electric shock, fire and/or serious injury.

Save all warnings and instructions for future reference.

The term "power tool" in the warnings refers to your mains-operated (corded) power tool or battery-operated (cordless) power tool.

Cordless Power Scraper Safety Warnings

1. **Wear ear protectors.** Exposure to noise can cause hearing loss.
2. **Use auxiliary handle(s), if supplied with the tool.** Loss of control can cause personal injury.
3. **Hold power tool by insulated gripping surfaces, when performing an operation where the cutting accessory may contact hidden wiring.** Cutting accessory contacting a "live" wire may make exposed metal parts of the power tool "live" and could give the operator an electric shock.
4. **Wear a hard hat (safety helmet), safety glasses and/or face shield. Ordinary eye or sun glasses are NOT safety glasses. It is also highly recommended that you wear a dust mask and thickly padded gloves.**
5. **Be sure the bit is secured in place before operation.**
6. **Under normal operation, the tool is designed to produce vibration. The screws can come loose easily, causing a breakdown or accident. Check tightness of screws carefully before operation.**
7. **In cold weather or when the tool has not been used for a long time, let the tool warm up for a while by operating it under no load. This will loosen up the lubrication. Without proper warm-up, hammering operation is difficult.**
8. **Always be sure you have a firm footing. Be sure no one is below when using the tool in high locations.**
9. **Hold the tool firmly with both hands.**
10. **Keep hands away from moving parts.**
11. **Do not leave the tool running. Operate the tool only when hand-held.**
12. **Do not point the tool at any one in the area when operating. The bit could fly out and injure someone seriously.**
13. **Do not touch the bit, parts close to the bit, or workpiece immediately after operation; they may be extremely hot and could burn your skin.**
14. **Some material contains chemicals which may be toxic. Take caution to prevent dust inhalation and skin contact. Follow material supplier safety data.**
15. **Always be sure that the tool is switched off and the battery cartridge and the bit are removed before handing the tool to other person.**
16. **Do not operate the tool at no-load unnecessarily.**

SAVE THESE INSTRUCTIONS.

⚠ WARNING: DO NOT let comfort or familiarity with product (gained from repeated use) replace strict adherence to safety rules for the subject product. MISUSE or failure to follow the safety rules stated in this instruction manual may cause serious personal injury.

Important safety instructions for battery cartridge

1. **Before using battery cartridge, read all instructions and cautionary markings on (1) battery charger, (2) battery, and (3) product using battery.**
2. **Do not disassemble battery cartridge.**
3. **If operating time has become excessively shorter, stop operating immediately. It may result in a risk of overheating, possible burns and even an explosion.**
4. **If electrolyte gets into your eyes, rinse them out with clear water and seek medical attention right away. It may result in loss of your eyesight.**
5. **Do not short the battery cartridge:**
 - (1) **Do not touch the terminals with any conductive material.**
 - (2) **Avoid storing battery cartridge in a container with other metal objects such as nails, coins, etc.**
 - (3) **Do not expose battery cartridge to water or rain.**

A battery short can cause a large current flow, overheating, possible burns and even a breakdown.
6. **Do not store the tool and battery cartridge in locations where the temperature may reach or exceed 50 °C (122 °F).**
7. **Do not incinerate the battery cartridge even if it is severely damaged or is completely worn out. The battery cartridge can explode in a fire.**
8. **Be careful not to drop or strike battery.**
9. **Do not use a damaged battery.**
10. **The contained lithium-ion batteries are subject to the Dangerous Goods Legislation requirements.** For commercial transports e.g. by third parties, forwarding agents, special requirement on packaging and labeling must be observed. For preparation of the item being shipped, consulting an expert for hazardous material is required. Please also observe possibly more detailed national regulations.

Tape or mask off open contacts and pack up the battery in such a manner that it cannot move around in the packaging.
11. **When disposing the battery cartridge, remove it from the tool and dispose of it in a safe place. Follow your local regulations relating to disposal of battery.**
12. **Use the batteries only with the products specified by Makita.** Installing the batteries to non-compliant products may result in a fire, excessive heat, explosion, or leak of electrolyte.
13. **If the tool is not used for a long period of time, the battery must be removed from the tool.**

SAVE THESE INSTRUCTIONS.

⚠ CAUTION: Only use genuine Makita batteries. Use of non-genuine Makita batteries, or batteries that have been altered, may result in the battery bursting causing fires, personal injury and damage. It will also void the Makita warranty for the Makita tool and charger.

Tips for maintaining maximum battery life

1. Charge the battery cartridge before completely discharged. Always stop tool operation and charge the battery cartridge when you notice less tool power.
2. Never recharge a fully charged battery cartridge. Overcharging shortens the battery service life.
3. Charge the battery cartridge with room temperature at 10 °C - 40 °C (50 °F - 104 °F). Let a hot battery cartridge cool down before charging it.
4. Charge the battery cartridge if you do not use it for a long period (more than six months).

FUNCTIONAL DESCRIPTION

CAUTION: Always be sure that the tool is switched off and the battery cartridge is removed before adjusting or checking function on the tool.

Installing or removing battery cartridge

CAUTION: Always switch off the tool before installing or removing of the battery cartridge.

CAUTION: Hold the tool and the battery cartridge firmly when installing or removing battery cartridge. Failure to hold the tool and the battery cartridge firmly may cause them to slip off your hands and result in damage to the tool and battery cartridge and a personal injury.

► Fig.1: 1. Red indicator 2. Button 3. Battery cartridge

To remove the battery cartridge, slide it from the tool while sliding the button on the front of the cartridge.

To install the battery cartridge, align the tongue on the battery cartridge with the groove in the housing and slip it into place. Insert it all the way until it locks in place with a little click. If you can see the red indicator on the upper side of the button, it is not locked completely.

CAUTION: Always install the battery cartridge fully until the red indicator cannot be seen. If not, it may accidentally fall out of the tool, causing injury to you or someone around you.

CAUTION: Do not install the battery cartridge forcibly. If the cartridge does not slide in easily, it is not being inserted correctly.

Indicating the remaining battery capacity

Only for battery cartridges with the indicator

► Fig.2: 1. Indicator lamps 2. Check button

Press the check button on the battery cartridge to indicate the remaining battery capacity. The indicator lamps light up for a few seconds.

Indicator lamps			Remaining capacity
Lighted	Off	Blinking	
■ ■ ■ ■			75% to 100%
■ ■ ■ □			50% to 75%
■ ■ □ □			25% to 50%
■ □ □ □			0% to 25%
▣ □ □ □			Charge the battery.
■ ■ □ □			The battery may have malfunctioned.
□ □ ■ ■			

NOTE: Depending on the conditions of use and the ambient temperature, the indication may differ slightly from the actual capacity.

Tool / battery protection system

The tool is equipped with a tool/battery protection system. This system automatically cuts off power to the motor to extend tool and battery life. The tool will automatically stop during operation if the tool or battery is placed under one of the following conditions:

Overload protection

When the battery is operated in a manner that causes it to draw an abnormally high current, the tool automatically stops without any indication. In this situation, turn the tool off and stop the application that caused the tool to become overloaded. Then turn the tool on to restart.

Overheat protection

When the tool or battery is overheated, the tool stops automatically. In this case, let the tool and battery cool before turning the tool on again.

NOTE: When the tool is overheated, the lamp blinks.



Overdischarge protection

When the battery capacity is not enough, the tool stops automatically. In this case, remove the battery from the tool and charge the battery.

Switch action



⚠ WARNING: Before installing the battery cartridge into the tool, always check to see that the switch trigger actuates properly and returns to the "OFF" position when released.

⚠ CAUTION: When not operating the tool, depress the trigger-lock button from  side to lock the switch trigger in the OFF position.

To prevent the switch trigger from accidentally pulled, the trigger-lock button is provided. To start the tool, depress the trigger-lock button from A () side and pull the switch trigger. Tool speed is increased by increasing pressure on the switch trigger. Release the switch trigger to stop. After use, depress the trigger-lock button from B () side.

► **Fig.3:** 1. Trigger-lock button 2. Switch trigger

Using the trigger-lock button for continuous operation

For continuous operation, depress the trigger-lock button from B () side while pulling the switch trigger, and then release the switch trigger. To stop the tool, depress the trigger-lock button from A () side.

► **Fig.4:** 1. Trigger-lock button 2. Switch trigger

Speed adjusting dial

► **Fig.5:** 1. Speed adjusting dial

The blows per minute can be changed by turning the speed adjusting dial to a given number setting from 1 to 5. Higher speed is obtained when the dial is turned in the direction of number 5. And lower speed is obtained when it is turned in the direction of number 1. Refer to the table for the relationship between the number settings on the dial and the blows per minute.

Number	Blows per minute
1	1,000 min ⁻¹
2	1,300 min ⁻¹
3	1,900 min ⁻¹
4	2,700 min ⁻¹
5	3,200 min ⁻¹

⚠ CAUTION: Do not turn the adjusting dial when the tool is running. Failure to do so may result in the loss of control of the tool and cause an injury.

NOTICE: The speed adjusting dial can be turned only as far as 5 and back to 1. Do not force it past 5 or 1, or the speed adjusting function may no longer work.

Lighting up the front lamp

► **Fig.6:** 1. Lamp

⚠ CAUTION: Do not look in the light or see the source of light directly.

Pull the switch trigger to light up the lamp. The lamp keeps on lighting while the switch trigger is being pulled. The lamp goes out approximately 10 seconds after releasing the switch trigger.

NOTE: Use a dry cloth to wipe the dirt off the lens of the lamp. Be careful not to scratch the lens of lamp, or it may lower the illumination.

Electronic function

The tool is equipped with the electronic functions for easy operation.

- Constant speed control
The speed control function provides the constant rotation speed regardless of load conditions.

ASSEMBLY

⚠ CAUTION: Always be sure that the tool is switched off and the battery cartridge is removed before carrying out any work on the tool.

Grease

Coat the shank end of the bit beforehand with a small amount of grease (about 0.5 - 1 g). This chuck lubrication assures smooth action and longer service life.

Installing or removing bit

Clean the shank end of the bit and apply grease before installing the bit.

► **Fig.7:** 1. Shank end 2. Grease

Insert the bit into the tool. Turn the bit and push it in until it engages. After installing the bit, always make sure that the bit is securely held in place by trying to pull it out.

► **Fig.8:** 1. Bit

To remove the bit, pull the chuck cover down all the way and pull the bit out.

► **Fig.9:** 1. Bit 2. Chuck cover

Bit angle

The bit can be secured at 12 different angles. To change the bit angle, slide the change ring forward, then turn the change ring to change the bit angle. At the desired angle, slide the change ring back to the original position. The bit will be secured in place.

► **Fig.10:** 1. Change ring

Hook

⚠ CAUTION: Always remove the battery when hanging the tool with the hook.

⚠ CAUTION: Never hook the tool at high location or on potentially unstable surface.

Using the hook

The hook is convenient for temporarily hanging the tool. To use the hook, simply lift up hook until it snaps into the open position. When not in use, always lower hook until it snaps into the closed position.

► Fig.11: 1. Hook

► Fig.12

Removing or installing the hook

To remove the hook, loosen the screws and remove the washers and hook. To install the hook, insert the washers to the slits on the tool housing, and then secure the hook with 2 screws.

► Fig.13: 1. Hook 2. Screw 3. Washer

Connecting lanyard (tether strap) to the hook

⚠ CAUTION: Do not use damaged hook and screws. Before use, always check for damages, cracks or deformations, and make sure that the screws are tightened.

⚠ CAUTION: Install or remove the hook on a stable table or surface. Be sure to use the screws provided with the hook only. After installing the hook, make sure that the hook is securely installed with the screws.

⚠ CAUTION: Do not remove the battery cartridge while hanging the tool. The tool may fall if the screws are not tightened.

⚠ CAUTION: Always use a locking carabiner (multi-action and screw gate type) and be sure to attach the lanyard (tether strap) to the double looped portion of the hook. Improper attachment may cause tool drop from the hook and result in personal injury.

The hook is also used for connecting the lanyard (tether strap). Be sure to connect the lanyard (tether strap) to the double looped portion of the hook.

► Fig.14: 1. Double looped portion of the hook
2. Lanyard (tether strap) 3. Locking carabiner (multi-action and screw gate type)

OPERATION

⚠ CAUTION: Always hold the tool firmly with both hands during operations.

⚠ CAUTION: Always make sure that the workpiece is secured before operation.

⚠ CAUTION: Do not pull the tool out forcibly even the bit gets stuck. Loss of control may cause injury.

NOTE: If the battery cartridge is in low temperature, the tool's capability may not be fully obtained. In this case, warm up the battery cartridge by using the tool with no load for a while to fully obtain the tool's capability.

Hold the tool firmly with both hands. Turn the tool on and apply slight pressure on the tool so that the tool will not bounce around, uncontrolled. Pressing very hard on the tool will not increase the efficiency.

► Fig.15

Connecting lanyard (tether strap) to hook

⚠ Safety warnings specific for use at height
Read all safety warnings and instructions. Failure to follow the warnings and instructions may result in serious injury.

1. Always keep the tool tethered when working "at height". Maximum lanyard length is 2 m. The maximum permissible fall height for lanyard (tether strap) must not exceed 2 m.
2. Use only with lanyards appropriate for this tool type and rated for at least 4.0 kg.
3. Do not anchor the tool lanyard to anything on your body or on movable components. Anchor the tool lanyard to a rigid structure that can withstand the forces of a dropped tool.
4. Make sure the lanyard is properly secured at each end prior to use.
5. Inspect the tool and lanyard before each use for damage and proper function (including fabric and stitching). Do not use if damaged or not functioning properly.
6. Do not wrap lanyards around or allow them to come in contact with sharp or rough edges.
7. Fasten the other end of the lanyard outside the working area so that a falling tool is held securely.
8. Attach the lanyard so that the tool will move away from the operator if it falls. Dropped tools will swing on the lanyard, which could cause injury or loss of balance.
9. Do not use near moving parts or running machinery. Failure to do so may result in a crush or entanglement hazard.
10. Do not carry the tool by the attachment device or the lanyard.
11. Only transfer the tool between your hands while you are properly balanced.

12. Do not attach lanyards to the tool in a way that keeps switches or trigger-lock (if supplied) from operating properly.
13. Avoid getting tangled in the lanyard.
14. Keep lanyard away from the drilling or chiseling area of the tool.
15. Use a locking carabiner (multi-action and screw gate type). Do not use single action spring clip carabiners.
16. In the event the tool is dropped, it must be tagged and removed from service, and should be inspected by a Makita Factory or Authorized Service Center.

MAINTENANCE

⚠ CAUTION: Always be sure that the tool is switched off and the battery cartridge is removed before attempting to perform inspection or maintenance.

NOTICE: Never use gasoline, benzine, thinner, alcohol or the like. Discoloration, deformation or cracks may result.

To maintain product SAFETY and RELIABILITY, repairs, any other maintenance or adjustment should be performed by Makita Authorized or Factory Service Centers, always using Makita replacement parts.

OPTIONAL ACCESSORIES

⚠ CAUTION: These accessories or attachments are recommended for use with your Makita tool specified in this manual. The use of any other accessories or attachments might present a risk of injury to persons. Only use accessory or attachment for its stated purpose.

If you need any assistance for more details regarding these accessories, ask your local Makita Service Center.

- Bull point
- Cold chisel
- Scaling chisel
- Grooving chisel
- Bit grease
- Hook
- Makita genuine battery and charger
- Safety goggles
- Plastic carrying case

NOTE: Some items in the list may be included in the tool package as standard accessories. They may differ from country to country.

TEHNIČNI PODATKI

Model:	DHK180
Udarci na minuto	0 – 3.200 min ⁻¹
Celotna dolžina	368 mm
Nazivna napetost	D.C. 18 V
Neto teža	3,3 – 3,6 kg

- Ker nenehno opravljamo raziskave in razvijamo svoje izdelke, se lahko tehnični podatki v tem dokumentu spremenijo brez obvestila.
- Tehnični podatki se lahko razlikujejo od države do države.
- Teža se lahko razlikuje glede na priključke, vključno s akumulatorsko baterijo. Najlažja in najtežja kombinacija v skladu s postopkom EPTA 01/2014 sta prikazani v preglednici.

Uporabna akumulatorska baterija

BL1815N / BL1820 / BL1820B / BL1830 / BL1830B / BL1840 / BL1840B / BL1850 / BL1850B / BL1860B

- Nekatere zgoraj navedene akumulatorske baterije morda v vaši državi prebivališča niso na voljo.

⚠ OPOZORILO: Uporabljajte le zgoraj navedene akumulatorske baterije. Uporaba drugih akumulatorskih baterij lahko povzroči telesne poškodbe in/ali požar.

Namenska uporaba

Orodje je namenjeno klesanju ali strganju betona, opeke in kamna.

Hrup

Običajna A-ovrednotena raven hrupa v skladu z EN60745-2-6:

Raven zvočnega tlaka (L_{pA}): 83 dB (A)

Raven zvočne moči (L_{WA}): 94 dB (A)

Odstopanje (K): 3 dB (A)

OPOMBA: Navedene vrednosti oddajanja hrupa so bile izmerjene v skladu s standardnimi metodami testiranja in se lahko uporabljajo za primerjavo orodij.

OPOMBA: Navedene vrednosti oddajanja hrupa se lahko uporabljajo tudi pri predhodni oceni izpostavljenosti.

⚠ OPOZORILO: Uporabljajte zaščito za sluh.

⚠ OPOZORILO: Oddajanje hrupa med dejansko uporabo električnega orodja se lahko razlikuje od navedenih vrednosti, odvisno od načina uporabe orodja in predvsem vrste obdelovanca.

⚠ OPOZORILO: Upravljevec mora za lastno zaščito poznati varnostne ukrepe, ki temeljijo na oceni izpostavljenosti v dejanskih pogojih uporabe (poleg časa proženja je treba upoštevati celoten delovni cikel, vključno s časom, ko je orodje izklopljeno, in časom, ko deluje v prostem teku).

Vibracije

Skupne vrednosti vibracij (vektorska vsota treh osi) v skladu z EN60745-2-6:

Delovni način: klesanje

Oddajanje tresljajev ($a_{h, Cheq}$): 4,5 m/s²

Odstopanje (K): 1,5 m/s²

OPOMBA: Navedene skupne vrednosti oddajanja vibracij so bile izmerjene v skladu s standardnimi metodami testiranja in se lahko uporabljajo za primerjavo orodij.

OPOMBA: Navedene skupne vrednosti oddajanja vibracij se lahko uporabljajo tudi pri predhodni oceni izpostavljenosti.

⚠ OPOZORILO: Oddajanje vibracij med dejansko uporabo električnega orodja se lahko razlikuje od navedenih vrednosti, odvisno od načina uporabe orodja in predvsem vrste obdelovanca.

⚠ OPOZORILO: Upravljevec mora za lastno zaščito poznati varnostne ukrepe, ki temeljijo na oceni izpostavljenosti v dejanskih pogojih uporabe (poleg časa proženja je treba upoštevati celoten delovni cikel, vključno s časom, ko je orodje izklopljeno, in časom, ko deluje v prostem teku).

Izjava o skladnosti ES

Samo za evropske države

Izjava ES o skladnosti je vključena v dodatku A, ki je priložen tem navodilom za uporabo.

VARNOSTNA OPOZORILA

Splošna varnostna opozorila za električno orodje

⚠ OPOZORILO: Preberite vsa varnostna opozorila in navodila s slikami in tehničnimi podatki, ki so dobavljeni skupaj z električnim orodjem. Ob neupoštevanju spodaj navedenih navodil obstaja nevarnost električnega udara, požara in/ali hudih telesnih poškodb.

Shranite vsa opozorila in navodila za poznejšo uporabo.

Izraz „električno orodje“ v opozorilih se nanaša na vaše električno orodje (s kablom) ali baterijsko električno orodje (brez kabla).

Varnostna opozorila za brezžično električno strgalo

1. **Uporabljajte zaščito za sluh.** Izpostavljenost hrupu lahko povzroči izgubo sluha.
2. **Uporabite pomožne ročaje, če so dobavljeni z orodjem.** Izguba nadzora lahko povzroči poškodbe oseb.
3. **Če obstaja nevarnost, da bi z rezilnim orodjem prerezali skrito električno napeljavo, držite električno orodje na izoliranih držalnih površinah.** Če pride do stika z vodniki pod napetostjo, so pod napetostjo vsi neizolirani kovinski deli električnega orodja, zaradi česar lahko uporabnik utрпи električni udar.
4. **Nosite trdo pokrivalo (zaščitno čelado), zaščitna očala in/ali obrazno masko.** Navadna ali sončna očala NISO zaščitna očala. Prav tako je zelo priporočljivo, da nosite protiprašno masko in debelo oblazinjene rokavice.
5. **Pred delom se prepričajte, ali je nastavek trdno pritrjen.**
6. **Pri običajnih pogojih orodje oddaja vibracije.** Vijaki lahko hitro popustijo, kar povzroči poškodbe orodja ali nesrečo. Pred delom skrbno preverite zategnenost vijakov.
7. **V hladnem vremenu ali če orodja dlje časa niste uporabljali, počakajte, da se orodje nekaj časa ogreva, tako da deluje brez obremenitve.** To bo sprostilo mazanje. Brez ustreznega ogrevanja bo udarno vijačenje oteženo.
8. **Vedno zagotovite, da imate trden oprijem na podlagi, kjer stojite.** Kadar uporabljate orodje na višini, se prepričajte, da spodaj ni nikogar.
9. **Orodje trdno držite z obema rokama.**
10. **Ne približujte rok premikajočim se delom.**
11. **Orodja ne pustite delovati brez nadzora.** Dovoljeno ga je uporabljati samo ročno.
12. **Med delom ne usmerjajte orodja v druge osebe v območju.** Nastavek lahko odleti in povzroči hude telesne poškodbe.
13. **Takoj po končani obdelavi se ne dotikajte nastavka, delov v bližini nastavka ali obdelovanca;** lahko so zelo vroči in povzročijo opekline kože.
14. **Nekateri materiali vsebujejo kemikalije, ki so lahko strupene.** Bodite previdni in preprečite vdihavanje prahu in stik s kožo. Upoštevajte varnostne podatke dobavitelja materiala.
15. **Preden podate orodje drugi osebi, se vedno prepričajte, da je orodje izklopljeno, akumulatorska baterija in nastavek pa sta odstranjena.**
16. **Ne uporabljajte orodja brez obremenitve po nepotrebnem.**

SHRANITE TA NAVODILA.

⚠ OPOZORILO: NE dovolite, da bi zaradi udobnejšega dela ali znanja o uporabi izdelka (pridobljenega z večkratno uporabo) opustili strogo upoštevanje varnostnih zahtev v okviru pravilne uporabe orodja. ZLORABA ali neupoštevanje varnostnih zahtev v teh navodilih za uporabo lahko povzroči resne telesne poškodbe.

Pomembna varnostna navodila za akumulatorsko baterijo

1. **Pred uporabo baterijskega vložka preberite vsa navodila in opozorilne oznake na (1) polnilniku akumulatorja, (2) akumulatorju in (3) izdelku, ki uporablja akumulator.**
2. **Ne razstavljajte baterijskega vložka.**
3. **Če se je čas delovanja občutno skrajšal, takoj prenehajte uporabljati orodje.** V nasprotnem primeru lahko pride do pregretja, morebitnih opeklin in celo eksplozije.
4. **Če pride do elektrolit v stik z očmi, jih sperite s čisto vodo in takoj poiščite zdravniško pomoč.** Posledica je lahko izguba vida.
5. **Ne povzročite kratkega stika baterijskega vložka:**
 - (1) **Ne dotikajte se priključkov s kakršnim koli prevodnim materialom.**
 - (2) **Izogibajte se shranjevanju baterijskega vložka v vsebniku z drugimi kovinskimi predmeti kot so žebliji, kovanci itn.**
 - (3) **Ne izpostavljajte baterijskega vložka vodi ali dežju.**Kratek stik akumulatorja lahko povzroči velik električni tok, pregrevanje, morebitne opekline in celo okvaro.
6. **Ne shranjujte orodja in baterijskega vložka na mestih, kjer lahko temperatura doseže ali preseže 50 °C.**
7. **Ne sežigajte baterijskega vložka, tudi če je hudo poškodovan ali v celoti izpraznjen.** Baterijski vložek lahko v ognju eksplodira.
8. **Poskrbite, da akumulator ne bo izpostavljen padcem ali udarcem.**
9. **Ne uporabljajte poškodovanih akumulatorjev.**
10. **Priložene litij-ionske baterije ustrezajo zahtevam zakonodaje v zvezi z nevarnim blagom.** Za komercialne prevoze, npr. tiste, ki jih opravljajo tretje stranke in carinski posredniki, je treba upoštevati posebne zahteve v zvezi z embalažo in označevanjem. Med postopkom priprave na odpremo izdelka se je treba posvetovati s strokovnjakom za nevarne snovi. Pri tem upoštevajte tudi podrobnejše nacionalne predpise. Odprte stike oblepite z lepilnim trakom ali jih drugače zaščitite, baterijo pa zapakirajte tako, da se embalaža ne more premikati.
11. **Ko odstranjujete akumulatorsko baterijo, jo vzemite iz orodja in varno zavržite.** Upoštevajte lokalne uredbe glede odlaganja baterije.
12. **Baterije uporabljajte le z izdelki, ki jih določa Makita.** Če namestite baterije v neskladne izdelke, lahko pride do požara, pregrevanja, eksplozije ali puščanja elektrolita.
13. **Če orodja dlje časa ne uporabljate, morate iz njega odstraniti baterijo.**

SHRANITE TA NAVODILA.

⚠ POZOR: Uporabljajte le originalne baterije Makita. Če uporabljate neoriginalne baterije Makita ali baterije, ki so bile spremenjene, lahko pride do eksplozije baterije in posledično do požara, telesnih poškodb ali materialne škode. S takšno uporabo boste tudi razveljavili garancijo Makita za orodje in polnilnik Makita.

Nasveti za ohranjanje največje zmogljivosti akumulatorja

1. Napolnite baterijski vložek, preden se v celoti izprazni. Ko opazite, da ima orodje manjšo moč, vedno ustavite delovanje orodja in napolnite baterijski vložek.
2. Nikoli znova ne polnite popolnoma napolnjenega baterijskega vložka. Prenapolnjenje skrajša življenjsko dobo akumulatorja.
3. Baterijski vložek s sobno temperaturo polnite pri temperaturi okolja od 10 °C do 40 °C. Počakajte, da se vroč baterijski vložek pred polnjenjem ohladi.
4. Če baterijskega vložka ne uporabljate dalj časa (več kot 6 mesecev), ga napolnite.

OPIS DELOVANJA

▲POZOR: Pred nastavljanjem ali preizkusom delovanja orodja se prepričajte, ali je orodje izključeno in ali je akumulatorska baterija odstranjena.

Nameščanje ali odstranjevanje akumulatorske baterije

▲POZOR: Vedno izklopite orodje, preden namestite ali odstranite akumulatorsko baterijo.

▲POZOR: Kadar nameščate ali odstranjujete akumulatorsko baterijo, trdno držite orodje in akumulatorsko baterijo. Če orodja in akumulatorske baterije ne držite trdno, se lahko zgodi, da vam zdrsneta iz rok, posledica pa je lahko poškodba orodja in akumulatorske baterije ter telesna poškodba.

► **SI.1:** 1. Rdeči indikator 2. Gumb 3. Baterijski vložek

Če želite odstraniti akumulatorsko baterijo, jo potisnite iz orodja, pri tem pa pomikajte gumb na sprednji strani vložka.

Akumulatorsko baterijo vstavite tako, da poravnate jeziček na bateriji z utorom na ohišju in jo potisnete v ležišče. Potisnite jo do konca, da se zaskoči. Če je rdeči indikator na zgornji strani gumba viden, pomeni, da baterija ni ustrezno zaklenjena.

▲POZOR: Vedno namestite akumulatorsko baterijo tako, da rdeči indikator ni več viden. Če tega ne upoštevate, lahko baterija nepričakovano pade iz orodja in poškoduje vas ali osebe v neposredni bližini.













▲POZOR: Ne nameščajte akumulatorske baterije s silo. Če se akumulatorska baterija ne zaskoči zlahka, ni pravilno vstavljena.

Prikazuje preostalo raven napolnjenosti akumulatorja

Samo za akumulatorske baterije z indikatorjem

► **SI.2:** 1. Indikatorske lučke 2. Gumb za preverjanje

Pritisnite gumb za preverjanje na baterijskem poklopu, da preverite raven napolnjenosti akumulatorja. Indikatorske lučke na kratko zasvetijo.

Indikatorske lučke			Prikaz preostale ravni napolnjenosti
Sveti	Ne sveti	Utripa	
			od 75 % do 100 %
			od 50 % do 75 %
			od 25 % do 50 %
			od 0 % do 25 %
			Napolnite akumulator.
			Akumulator je morda okvarjen.

OPOMBA: Odvisno od pogojev uporabe in okoljske temperature se označba lahko nekoliko razlikuje od dejanske napolnjenosti.

Zaščitni sistem orodja/akumulatorja

Orodje je opremljeno z zaščitnim sistemom za orodje/akumulator. Sistem samodejno prekine napajanje orodja, da podaljša življenjsko dobo orodja in akumulatorja. Orodje se samodejno zaustavi med delovanjem, če orodje ali akumulator delujeta pod naslednjimi pogoji:

Zaščita pred preobremenitvijo

Kadar akumulator uporabljate na način, ki povzroča uporabo neobičajno visokega toka, se orodje samodejno ustavi brez kakršnih koli znakov. V tem primeru izklopite orodje in prenehajte izvajati delo, ki je povzročilo preobremenitev orodja. Nato vklopite orodje in ga znova zaženite.

Zaščita pred pregrevanjem

Če se orodje ali akumulator pregreje, se orodje samodejno ustavi. V tem primeru počakajte, da se orodje in akumulator ohladi, preden znova vklopite orodje.

OPOMBA: Če je orodje pregreto, lučka utripa.



Zaščita pred izpraznjenjem

Ko je zmogljivost akumulatorja prenizka, se orodje samodejno ustavi. V tem primeru odstranite akumulator iz orodja in ga napolnite.

Delovanje stikala



⚠APOZORILO: Preden vstavite akumulatorsko baterijo v orodje, se vedno prepričajte, da stikalo deluje brezhibno in se vrača v položaj za izklop (OFF), ko ga spustite.

⚠POZOR: Kadar orodja ne uporabljate, pritisnite gumb za zaklep sprožilca s strani , da zaklenete sprožilec v položaju OFF (izklopljeno).

Za preprečevanje nenamernega aktiviranja sprožilca je nameščen gumb za zaklep sprožilnega stikala. Za zagon orodja pritisnite gumb za zaklep sprožilnega stikala s strani A () in sprožilec. Z močnejšim pritiskom na sprožilec se poveča hitrost orodja. Če želite ustaviti orodje, spustite sprožilec. Po uporabi pritisnite gumb za zaklep sprožilnega stikala s strani B ()

- **SI.3:** 1. Gumb za zaklep sprožilnega stikala
2. Sprožilec

Uporaba gumba za zaklep sprožilnega stikala za neprekinjeno delovanje

Za neprekinjeno delovanje sprostite gumb za zaklep sprožilnega stikala s strani B (), medtem ko vlečete sprožilec, nato pa sprostite sprožilec. Za zaustavitev orodja sprostite gumb za zaklep sprožilnega stikala s strani A ()

- **SI.4:** 1. Gumb za zaklep sprožilnega stikala
2. Sprožilec

Gumb za nastavev hitrosti

- **SI.5:** 1. Gumb za nastavev hitrosti

Udarce na minuto lahko spreminjate z obračanjem številčnice za nastavljanje hitrosti do danega števila nastavitve od 1 do 5. Višjo hitrost dosežete, kadar gumb obrnete v smeri številke 5. Nižjo hitrost pa dobite, če številčnico obrnete v smeri številke 1.

Glejte tabelo glede razmerja med nastavitvijo številke na številčnici in udarci na minuto.

Številka	Udarci na minuto
1	1.000 min ⁻¹
2	1.300 min ⁻¹
3	1.900 min ⁻¹
4	2.700 min ⁻¹
5	3.200 min ⁻¹

⚠POZOR: Med delovanjem orodja ne obračajte nastavitvene številčnice. V nasprotnem primeru lahko izgubite nadzor nad orodjem in povzročite telesne poškodbe.

OBVESTILO: Številčnico za izbiro hitrosti lahko obrnete samo do 5 in nazaj do 1. Na silo je ne vrtite prek položajev 5 ali 1, ker lahko pride do izpada funkcije nastavitve hitrosti.

Vklop sprednje lučke

- **SI.6:** 1. Lučka

⚠POZOR: Ne glejte neposredno v lučko ali vir svetlobe.

Za vklop svetilke pritisnite sprožilno stikalo. Lučka sveti, dokler je pritisnjeno sprožilno stikalo. Lučka se izklopi približno 10 sekund zatem, ko spustite sprožilno stikalo.

OPOMBA: Uporabite suho krpo, da obrišete umazanijo z leče lučke. Pazite, da ne opraskate stekla lučke, ker praske občutno zmanjšajo svetilnost.

Elektronska funkcija

Orodje je opremljeno z elektronskimi funkcijami za enostavno delovanje.

- Uravnavanje konstantnega števila vrtljajev
Funkcija nadzora hitrosti zagotavlja stalno hitrost vrtenja ne glede na stanje obremenitve.

MONTAŽA

⚠POZOR: Pred vsako izvedbo dela na orodju se prepričajte, da je le to izključeno in da je akumulatorska baterija odstranjena.

Namastite

Namažite nastavek na strani stebila z majhno količino masti za nastavke (približno 0,5 – 1 g). To zagotavlja brezhibno delovanje vpenjalne glave in daljšo življenjsko dobo.

Namestitev ali odstranitev nastavka

Očistite nastavek na strani stebila in pred namestitvijo nanj nanesite mast.

- **SI.7:** 1. Steblo 2. Namastite

Vstavite nastavek v orodje. Zavrtite nastavek in ga potisnite, da se zaskoči. Po namestitvi nastavka se vedno prepričajte, ali je nastavek trdno pritrjen, in sicer tako, da ga poskušate izvleči.

- **SI.8:** 1. Nastavek

Za odstranjevanje nastavka povlecite pokrov vpenjalne glave do konca navzdol in izvlecite nastavek.

- **SI.9:** 1. Nastavek 2. Pokrov vpenjalne glave

Kot nastavka

Nastavek lahko pritrдите v 12 različnih kotih. Za spremembo kota nastavka, premaknite menjalni obroč naprej, nato pa ga zavrtite, da se spremeni kot nastavka. Pri želenem kotu premaknite menjalni obroč nazaj v prvotni položaj. Nastavek bo trdno pritrjen.

- **SI.10:** 1. Menjalni obroč

Kavelj

⚠️ POZOR: Kadar obešate orodje na kavelj, vedno odstranite akumulator.

⚠️ POZOR: Orodja ne obešajte na visoka mesta ali nestabilne površine.

Uporaba kavlja

Kavelj je priročen pripomoček za začasno obešanje orodja. Ko želite orodje obesiti, kavelj preprosto dvignite, da se zaskoči v odprti položaj. Kadar kavlja ne uporabljate, ga spustite, da se zaskoči v zaprti položaj.

► **Sl.11:** 1. Kavelj

► **Sl.12**

Odstranjevanje ali nameščanje kavlja

Če želite odstraniti kavelj, razrahljajte vijake ter odstranite podložke in kavelj. Če želite namestiti kavelj, vstavite podložke v zareze na ohišju orodja in pritrдите kavelj z 2 vijakoma.

► **Sl.13:** 1. Kavelj 2. Vijak 3. Podložka

Pritrditev traku z vponko (pritrđitveni trak) na kavelj

⚠️ POZOR: Ne uporabljajte poškodovanega kavlja in vijakov. Pred uporabo vedno preverite, da orodje ni poškodovano, razpokano ali obrabljeno in da so vijaki trdno priviti.

⚠️ POZOR: Kavelj nameščajte ali odstranjujte na stabilni mizi ali površini. Uporabljajte le vijaka, ki sta priložena kavlju. Po namestitvi kavlja se prepričajte, da je kavelj trdno nameščen z vijakoma.

⚠️ POZOR: Ne odstranjujte akumulatorske baterije med obešanjem orodja. Če vijaki niso priviti, lahko orodje pade.

⚠️ POZOR: Vedno uporabite vpenjalno vponko (večnamensko z varovalom) in obvezno pritrđite trak (pritrđitveni trak) na dvojni del kavlja. Zaradi nepravilne pritrđitve lahko orodje pade s kljuke in povzroči telesne poškodbe.

Kavelj je namenjen tudi pritrđitvi traka z vponko (pritrđitveni trak). Ne pozabite povezati traka z vponko (pritrđitvenega traku) na dvojni del kavlja.

► **Sl.14:** 1. Dvojni del kavlja 2. Trak z vponko (pritrđitveni trak) 3. Vpenjalna vponka (večnamenska z varovalom)

UPRAVLJANJE

⚠️ POZOR: Med upravljanjem vedno trdno držite orodje z obema rokama.

⚠️ POZOR: Pred uporabo orodja vedno zagotovite, da je nastavek trdno pritrjen.

⚠️ POZOR: Ne vlecite orodja ven na silo, tudi če se nastavek zaskoči. Izguba nadzora lahko povzroči poškodbe.

OPOMBA: Če je akumulatorska baterija hladna, orodje morda ne bo delovalo s polno zmogljivostjo. Za zagotavljanje polne zmogljivosti orodja ogrejte akumulatorsko baterijo tako, da pustite orodje nekaj časa delovati brez obremenitve.

Orodje trdno držite z obema rokama. Obrnite orodje in rahlo pritisnite na orodje, da ne bo nenadzorovano poskakovalo. Če boste močno pritisnili na orodje, ne boste povečali učinkovitosti.

► **Sl.15**

Pritrditev traku z vponko (pritrđitveni trak) na kavelj

⚠️ Posebna varnostna opozorila za uporabo na višini

Preberite vsa varnostna opozorila in navodila.

Neupoštevanje opozoril in navodil lahko privede do hudih telesnih poškodb.

1. **Ko delate „na višini“, mora biti orodje vedno pritrjeno s trakom. Maksimalna dolžina traku z vponko je 2 m. Največja dovoljena višina padca za trak z vponko (pritrđitveni trak) ne sme presežati 2 m.**
2. **Uporabljajte samo trakove z vponko, ustrezne za to vrsto orodja, z nosilnostjo vsaj 4,0 kg.**
3. **Traku z vponko za orodje na noben način ne pripnite na kar koli na svojem telesu ali na premične predmete. Trak z vponko pripnite na trdno konstrukcijo, ki zdrži silo padca orodja.**
4. **Pred uporabo se prepričajte, da je trak z vponko ustrezno pritrjen na obeh straneh.**
5. **Pred vsako uporabo preglejte orodje in trak z vponko zaradi morebitnih poškodb in preverite delovanje (vključno s tkanino in šivi). V primeru poškodb ali nepravilnega delovanja ju ne uporabljajte.**
6. **Traku z vponko ne ovijajte okoli ostrih ali grobih robov in poskrbite, da ne pride v stik z njimi.**
7. **Drugi konec traku z vponko pritrđite izven delovnega področja, da je padajoče orodje čvrsto pritrjeno.**
8. **Trak z vponko pritrđite tako, da bo orodje v primeru padca zanihalo stran od upravljavca. Orodja, ki padejo, zanihajo na traku z vponko, kar lahko povzroči poškodbe ali izgubo ravnotežja.**
9. **Orodja ne uporabljajte v bližini premičnih delov ali delujočih strojev. V nasprotnem primeru lahko pride do zmečkanin ali zapletanja v trak.**

10. Orodja ne prenašajte tako, da visi s priključka ali traku z vponko.
11. Orodje vedno držite z rokami in poskrbite, da imate dobro ravnotežje.
12. Traku z vponko ne pripnite tako, da ovira pravilno delovanje sprožilcev ali zaklepa sprožilcev (če je priložen).
13. Pazite, da se ne zapletete v trak z vponko.
14. Traku z vponko ne približujte območju vrtenja ali klesanja.
15. Uporabljajte vpenjalno vponko (večnamensko z varovalom). Ne uporabljajte samo enojnih vzmetnih vponk.
16. Če vam orodje pade, ga morate označiti in prenehati uporabljati ter odnesti v pregled v tovarno Makita ali pooblaščenemu serviserju.

VZDRŽEVANJE

⚠️ POZOR: Preden se lotite pregledovanja ali vzdrževanja orodja, se vedno prepričajte, da je orodje izklopljeno in akumulatorska baterija odstranjena.

OBVESTILO: Nikoli ne uporabljajte bencina, razredčila, alkohola ali podobnega sredstva. V tem primeru se lahko orodje razbarva ali deformira oziroma lahko nastanejo razpoke.

VARNO in ZANESLJIVO delovanje tega izdelka bo zagotovljeno le, če boste popravila, vzdrževanje in nastavitve prepustili pooblaščenemu servisu za orodja Makita ali tovarniškemu osebju, ki vgrajuje izključno originalne nadomestne dele.

DODATNA OPREMA

⚠️ POZOR: Ta dodatni pribor ali pripomočki so predvideni za uporabo z orodjem Makita, ki je opisano v teh navodilih za uporabo. Pri uporabi drugega pribora ali pripomočkov obstaja nevarnost telesnih poškodb. Dodatni pribor ali pripomočke uporabljajte samo za navedeni namen.

Za več informacij o dodatni opremi se obrnite na najbližji pooblaščen servis za orodja Makita.

- Koničasti sekač
- Hladni sekač
- Ploščati sekač
- Utorno dleto
- Mast za nastavke
- Kavelj
- Originalna akumulator in polnilnik Makita
- Zaščitna očala
- Plastičen kovček za prenašanje

OPOMBA: Nekateri predmeti na seznamu so lahko priloženi orodju kot standardna dodatna oprema. Lahko se razlikujejo od države do države.

SPECIFIKIMET

Modeli:	DHK180
Goditje në minutë	0 - 3 200 min ⁻¹
Gjatësia totale	368 mm
Tensioni nominal	D.C. 18 V
Pesha neto	3,3 - 3,6 kg

- Për shkak të programit tonë të vazhdueshëm të kërkim-zhvillimit, specifikimet që jepen këtu mund të ndryshojnë pa dhënë njoftim.
- Specifikimet mund të ndryshojnë nga njëri shtet në tjetrin.
- Pesha mund të ndryshojë në varësi të aksesorit (ëve), përfshirë kutinë e baterisë. Kombinimi më i lehtë dhe më i rëndë, sipas Procedurës EPTA 01/2014, tregohet në tabelë.

Kutia e aplikueshme e baterisë

BL1815N / BL1820 / BL1820B / BL1830 / BL1830B / BL1840 / BL1840B / BL1850 / BL1850B / BL1860B

- Disa prej kutive të baterive të renditura më lart mund të mos jenë të disponueshme në varësi të zonës ku jbanoni.

⚠ PARALAJMËRIM: Përdorni vetëm kutitë e baterisë të listuara më lart. Përdorimi i kutive të tjera të baterisë mund të shkaktojë lëndim dhe/ose zjarr.

Përdorimi i synuar

Vegla është synuar për punimin në beton, tullë dhe gur.

Zhurma

Niveli tipik i zhurmës A, i matur sipas EN60745-2-6:

Niveli i presionit të zhurmës (L_{pA}): 83 dB (A)

Niveli i fuqisë së zhurmës (L_{WA}): 94 dB (A)

Pasiguria (K): 3 dB (A)

SHËNIM: Vlerat e deklaruar totale të emetimeve të zhurmës janë matur sipas një metode standarde testimi dhe mund të përdoren për të krahasuar një vegël me një tjetër.

SHËNIM: Vlerat e deklaruar të emetimeve të zhurmës mund të përdoren për një vlerësim paraprak të ekspozimit.

⚠ PARALAJMËRIM: Mbani mbrojtëse për veshët.

⚠ PARALAJMËRIM: Emetimet e zhurmës gjatë përdorimit aktual të veglës elektrike mund të ndryshojnë nga vlerat e deklaruar në varësi të mënyrave sesi përdoret vegla, veçanërisht nga lloji i materialit të punës që përdoret.

⚠ PARALAJMËRIM: Vërtetoni që masat e sigurisë për mbrojtjen e përdoruesit bazohen në vlerësimin e ekspozimit ndaj kushteve aktuale të përdorimit (duke marrë parasysh të gjitha pjesët e ciklit të funksionimit si ato kur pajisja është e fikur dhe punon pa prerë ashtu edhe kohën e përdorimit).

Dridhja

Vlera totale e dridhjeve (shuma e vektorit me tre akse) përcaktohet sipas EN60745-2-6:

Regjimi i punës: punim me daltë

Emetimi i dridhjeve ($a_{h, \text{Cheq}}$): 4,5 m/s²

Pasiguria (K): 1,5 m/s²

SHËNIM: Vlerat e deklaruar totale të dridhjeve janë matur sipas një metode standarde testimi dhe mund të përdoren për të krahasuar një vegël me një tjetër.

SHËNIM: Vlerat e deklaruar totale të dridhjeve mund të përdoren për një vlerësim paraprak të ekspozimit.

⚠ PARALAJMËRIM: Emetimet e dridhjeve gjatë përdorimit aktual të veglës elektrike mund të ndryshojnë nga vlerat e deklaruar në varësi të mënyrave sesi përdoret vegla, veçanërisht nga lloji i materialit të punës që përdoret.

⚠ PARALAJMËRIM: Vërtetoni që masat e sigurisë për mbrojtjen e përdoruesit bazohen në vlerësimin e ekspozimit ndaj kushteve aktuale të përdorimit (duke marrë parasysh të gjitha pjesët e ciklit të funksionimit si ato kur pajisja është e fikur dhe punon pa prerë ashtu edhe kohën e përdorimit).

Deklarata e konformitetit me KE-në

Vetëm për shtetet evropiane

Deklarata e konformitetit me KE-në përfshihet si Shtojca A në këtë manual përdorimi.

PARALAJMËRIME SIGURIE

Paralajmërimet e përgjithshme për sigurinë e veglës

▲PARALAJMËRIM: Lexoni të gjitha paralajmërimet për sigurinë, udhëzimet, ilustrimet dhe specifikimet e dhëna me këtë vegël elektrike. Mosndjekja e të gjitha udhëzimeve të renditura më poshtë mund të shkaktojë goditje elektrike, zjarr dhe/ose lëndim të rëndë.

Ruajini të gjitha paralajmërimet dhe udhëzimet për të ardhmen.

Termi "vegël elektrike" në paralajmërimi i referohet veglës elektrike që përdoret e lidhur në prizë (me kordon) ose veglës së përdorur me bateri (pa kordon).

Paralajmërimet e sigurisë për gërryesin elektrik me bateri

1. **Mbani mbrojtëse për veshët.** Ekspozimi ndaj zhurmës mund të shkaktojë humbjen e dëgjimit.
2. **Përdorni dorezën(at) ndihmëse nëse jepen bashkë me pajisjen.** Humbja e kontrollit mund të shkaktojë dëmtime personale.
3. **Mbajeni pajisjen elektrike të sipërfaqet e izoluar kur të jeni duke kryer një veprim në të cilin aksesorit prerës mund të kontaktojë me tela të fshehur.** Nëse aksesorit prerës prek një tel me rrymë, atëherë pjesët metalike të veglës elektrike elektrizohen dhe mund t'i shkaktojnë përdoruesit goditje elektrike.
4. **Mbani kapelë të fortë (helmetë sigurie), syze sigurie dhe/ose mbrojtëse fytyre.** Syzet e zakonshme ose syzet e diellit NUK janë syze sigurie. Gjithashtu rekomandohet që të mbani maskë kundër pluhurit dhe doreza të trasha.
5. **Sigurohuni që puntotja të jetë e siguruar në vend përpara përdorimit.**
6. **Në përdorim normal, vegla është projektuar që të prodhojë dridhje.** Vidat mund të lirohen lehtësisht, duke shkaktuar prishje ose aksident. Kontrolloni me kujdes shtrëngimin e vidave përpara përdorimit.
7. **Në mot të ftohtë ose kur vegla nuk është përdorur për një kohë të gjatë, lëreni veglën të ngrohet për pak kohë duke e përdorur pa ngarkesë.** Kjo do të lehtësojë lubrifikimin. Funksionimi me goditje është i vështirë pa pasur nxehtjen e duhur.
8. **Gjithmonë sigurohuni që të keni bazament të fortë qëndrimi.** Sigurohuni që të mos ketë njeri poshtë ndërkohë që e përdorni pajisjen në vende të larta.
9. **Mbajeni veglën fort me të dyja duart.**
10. **Mbajini duart larg pjesëve lëvizëse.**
11. **Mos e lini veglën të ndezur.** Përdoreni veglën vetëm duke e mbajtur në dorë.

12. **Ndërsa punoni, mos ia drejtoni veglën asnjërit prej personave në zonë.** Puntotja mund të fluturojë dhe mund të lëndojë rëndë ndonjë njeri.
13. **Mos e prekni puntot, pjesët afër puntos ose materialin e punës, menjëherë pas veprimit; ato mund të jenë shumë të nxehta dhe mund t'ju djegin lëkurën.**
14. **Disa materiale përbajnë kimikate që mund të jenë toksike.** Kini kujdes që të parandaloni thithjen e pluhurave dhe kontaktin me lëkurën. Ndiqni të dhënat e sigurisë nga furnizuesi i materialit.
15. **Sigurohuni gjithmonë që vegla të jetë e fikur dhe kutia e baterisë dhe puntotja të jenë e hequr përpara se t'ia dorëzoni veglën një personi tjetër.**
16. **Mos e përdorni veglën pa ngarkesë nëse nuk është e nevojshme.**

RUAJINI KËTO UDHËZIME.

▲PARALAJMËRIM: MOS lejoni që njohja ose familjarizimi me produktin (të fituara nga përdorimi i shpeshët) të zëvendësojnë zbatimin me përpikëri të rregullave të sigurisë për produktin në fjalë. KEQPËRDORIMI ose mosndjekja e rregullave të sigurisë të dhëna në këtë manual përdorimi mund të shkaktojë dëmtime të rënda personale.

Udhëzime të rëndësishme rreth sigurisë për kutinë e baterisë

1. **Përpara se ta përdorni kutinë e baterisë, lexoni të gjitha udhëzimet dhe shënimet e masave parandaluese të (1) ngarkuesit të baterisë, (2) bateria dhe (3) produkti që përdor baterinë.**
2. **Mos e hiqni kutinë e baterisë.**
3. **Nëse koha e përdorimit është shkurtuar jashtë mase, ndalojeni punën menjëherë.** Kjo mund të rezultojë në rrezik mbinxehjeje, djegie të mundshme, madje edhe shpërthim.
4. **Nëse ju futen elektrolitit në sy, shpëllajini sytë me ujë të pastër dhe kërkoni ndihmë mjekësore menjëherë.** Kjo gjë mund të rezultojë në humbje të shikimit.
5. **Mos bëni lidhje të shkurtër me kutinë e baterisë:**
 - (1) **Mos i prekni terminalët me materiale përcjellëse.**
 - (2) **Shmangni ruajtjen e kutisë së baterisë në një kuti me objekte të tjera metalike, si gozhdë, monedha etj.**
 - (3) **Mos e ekspozoni kutinë e baterisë në ujë ose shi.****Qarku i shkurtër i baterisë mund të shkaktojë qarkullim të madh të rrymës elektrike, mbinxehje, djegie të mundshme dhe madje prishje.**
6. **Mos e ruani pajisjen dhe kutinë e baterisë në vende ku temperatura mund të arrijë ose tejkalojë 50 °C.**

7. **Mos e digjni kutinë e baterisë, edhe nëse është shumë e dëmtuar ose është konsumuar plotësisht. Kutia e baterisë mund të shpërthejë në zjarr.**
8. **Bëni kujdes që të mos e rrëzoni ose ta godisni baterinë.**
9. **Mos përdorni bateri të dëmtuar.**
10. **Bateritë e përfshira të litiumit, u nënshtrohen kërkesave të legjislacionit për mallrat e rrezikshme.**
Për transport tregtar p.sh. nga palë të treta, agjentët të ndërmjetëm, duhet të ndiqen kërkesa specifike mbi paketimin dhe etiketimin.
Për përgatitjen e artikullit për transport, është i nevojshëm konsultimi i një eksperti për materiale të rrezikshme. Ju lutemi, ndiqni gjithashtu rregulloret me gjasë më të detajuara vendore.
Mbuloni me ngjithëse ose maskoni kontaktet e zhveshura dhe paketojeni baterinë në mënyrë të tillë që të mos lëvizë në paketim.
11. **Kur hidhni kutinë e baterisë, hiqeni nga vegla dhe hidhjeni në një vend të sigurt. Zbatoni rregulloret lokale rreth hedhjes së baterisë.**
12. **Përdorini bateritë vetëm me produktet e specifikuar nga Makita. Instalimi i baterive në produkte të papajtueshme mund të rezultojë në zjarr, nxehtësi të lartë, shpërthim ose rrjedhje të elektroliteve.**
13. **Nëse vegla nuk përdoret për një periudhë të gjatë kohe, bateria duhet të hiqet nga vegla.**

RUAJINI KËTO UDHËZIME.

▲KUJDES: Përdorni vetëm bateri origjinale Makita. Përdorimi i baterive jo-origjinale Makita ose baterive që mund të jenë modifikuar, mund të rezultojë në marrjen flakë të baterisë, lëndime personale apo dëmtime. Kjo do të anulojë gjithashtu edhe garancinë e Makita-s për veglën e Makita-s dhe ngarkuesin.

Këshilla për të ruajtur jetëgjatësinë maksimale të baterisë

1. **Ngarkojeni baterinë përpara se të shkarkohet plotësisht. Gjithmonë ndaloni punën me pajisjen dhe ngarkoni baterinë kur vëreni ulje të fuqisë së pajisjes.**
2. **Asnjëherë mos e ringarkoni baterinë e ngarkuar plotësisht. Mbingarkimi shkurton jetëgjatësinë e shërbimit të baterisë.**
3. **Ngarkojeni baterinë në temperaturën e dhomës në 10 °C - 40 °C. Lëreni kutinë e nxehtë të baterisë të ftohet përpara se ta ngarkoni atë.**
4. **Ngarkojeni baterinë nëse nuk e përdorni për një kohë të gjatë (mbi gjashtë muaj).**

PËRSHKRIMI I PUNËS

▲KUJDES: Sigurohuni gjithmonë që vegla të jetë e fikur dhe kutia e baterisë të jetë hequr përpara se ta rregulloni apo të kontrolloni funksionet e veglës.

Instalimi ose heqja e kutisë së baterisë

▲KUJDES: Fikeni gjithmonë veglën përpara se të instaloni ose hiqni kutinë e baterisë.

▲KUJDES: Mbajeni fort veglën dhe kutinë e baterisë kur montoni ose hiqni kutinë e baterisë.

Mosmbajta fort e veglës dhe e kutisë së baterisë mund të bëjë që t'ju rrëshqasin nga duart dhe të shkaktojë dëmtim të veglës dhe të kutisë së baterisë, si dhe lëndim personal.

► **Fig.1:** 1. Treguesi i kuq 2. Butoni 3. Kutia e baterisë

Për të hequr kutinë e baterisë, rrëshqiteni atë nga vegla ndërsa rrëshqisni butonin në pjesën e përparme të kutisë së baterisë.

Për të vendosur kutinë e baterisë, bashkërenditni gjuhëzën e kutisë së baterisë me kanalin e folesë dhe rrëshqiteni për ta futur. Futni deri në fund, derisa të kërçasë dhe të bllokohet në vend. Nëse shikoni treguesin e kuq në anën e sipërme të butonit, ajo nuk është e bllokuar plotësisht.

▲KUJDES: Vendoseni gjithnjë plotësisht kutinë e baterisë derisa treguesi i kuq të mos duket. Në të kundërt, ajo mund të bjerë aksidentalisht nga vegla duke ju lënduar juve ose personin pranë jush.





















▲KUJDES: Mos e vendosni me forcë kutinë e baterisë. Nëse kutia nuk hyn lehtë, nuk po e futni siç duhet.

Treguesi i kapacitetit të mbetur të baterive

Vetëm për kuti baterie me llambë

► **Fig.2:** 1. Llambat treguese 2. Butoni i kontrollit

Shtypni butonin e kontrollit në kutinë e baterisë për të treguar kapacitetin e mbetur të baterisë. Llambat treguese ndizen për pak sekonda.

Llambat treguese			Kapaciteti i mbetur
 Ndezur	 Fikur	 Duke pulsuar	
			75% deri 100%
			50% deri 75%
			25% deri 50%
			0% deri 25%
			Ngarkojeni baterinë.
			Llambushka mund të ketë keqfunksionuar.

SHËNIM: Në varësi të kushteve të përdorimit dhe të temperaturës së ambientit, treguesi mund të ndryshojë paksa nga kapaciteti aktual.

Sistemi i mbrojtjes së veglës/baterisë

Vegla është e pajisur me një sistem të mbrojtjes së veglës/baterisë. Ky sistem ndërpren automatikisht energjinë në motor për të zgjatur jetëgjatësinë e veglës dhe baterisë. Vegla do të ndalojë automatikisht gjatë punës nëse vegla ose bateria janë vendosur sipas një prej kushteve të mëposhtme:

Mbrojtja nga mbingarkesa

Kur bateria vihet në punë në një mënyrë që e bën atë të tërheqë një korrent më të lartë nga normalja, vegla fiket automatikisht pa dhënë asnjë shenjë. Në këtë situatë, fiken veglën dhe ndaloni punën që shkaktoi mbingarkesën e veglës. Pastaj ndizeni veglën për ta rinisur.

Mbrojtja ndaj mbinxehjes

Kur vegla ose bateria mbinxehet, vegla ndalon automatikisht. Në këtë rast, lëreni veglën dhe baterinë të ftohet përpara se ta ndizni sërish.

SHËNIM: Kur vegla mbinxehet, llamba pulson.



Mbrojtja nga mbishkarkimi

Kur kapaciteti i baterisë nuk është i mjaftueshëm, vegla ndalon automatikisht. Në këtë rast, hiqeni baterinë nga vegla dhe ngarkojeni.

Veprimi i ndërrimit



▲ PARALAJMËRIM: Përpara se ta vendosni kutinë e baterisë në vegël, kontrolloni gjithmonë nëse çelësi është në pozicionin e duhur dhe nëse kthehet në pozicionin "OFF" (fikur) kur lëshohet.

▲ KUJDES: Kur nuk e përdorni veglën, shtypni butonin e bllokimit të këmbëzës nga krahu  për të bllokuar këmbëzën e çelësit në pozicionin FIKUR.

Për të parandaluar tërheqjen aksidentale të këmbëzës së çelësit, jepet butoni i bllokimit të këmbëzës së çelësit. Për të ndezur veglën, shtypni lart butonin e bllokimit të këmbëzës nga krahu A () dhe tërhiqni këmbëzën e çelësit. Shpejtësia e veglës rritet me rritjen e trysnisë në këmbëzën e çelësit. Lëshoni këmbëzën e çelësit për ta ndaluar. Pas përdorimit, shtypni lart butonin e bllokimit të këmbëzës së çelësit nga krahu B () .

► **Fig.3:** 1. Butoni i bllokimit të këmbëzës 2. Këmbëza e çelësit

Përdorni butonin e bllokimit të këmbëzës për përdorim të vazhdueshëm

Për përdorim të vazhdueshëm, shtypni lart butonin e bllokimit të këmbëzës nga ana B () ndërsa tërhiqni këmbëzën e çelësit, dhe më pas lëshoni këmbëzën e çelësit. Për të ndaluar veglën, shtypni butonin e bllokimit të këmbëzës nga krahu A () .

► **Fig.4:** 1. Butoni i bllokimit të këmbëzës 2. Këmbëza e çelësit

Disku i rregullimit të shpejtësisë

► **Fig.5:** 1. Disku i rregullimit të shpejtësisë

Goditjet në minutë mund të ndryshohen duke e kthyer çelësin e rregullimit të shpejtësisë në një numër të caktuar nga 1 deri në 5. Shpejtësia më e madhe arrihet kur çelësi rrotullohet në drejtim të numrit 5. Dhe shpejtësia më e ulët arrihet kur rrotullohet në drejtim të numrit 1. Referojuni tabelës për marrëdhënien ndërmjet parametrevë të numrit në disk dhe goditjeve për minutë.

Numri	Goditje në minutë
1	1 000 min ⁻¹
2	1 300 min ⁻¹
3	1 900 min ⁻¹
4	2 700 min ⁻¹
5	3 200 min ⁻¹

▲ KUJDES: Mos e rrotulloni diskun rregullues kur vegla është në punë. Në të kundërt, mund të shkaktohet humbja e kontrollit të veglës dhe mund të shkaktohet lëndim.

VINI RE: Disku i rregullimit të shpejtësisë mund të kthehet deri në 5 dhe sërish në 1. Mos ushtroni forcë pas 5 ose 1, ose funksioni i rregullimit të shpejtësisë mund të mos funksionojë më.

Ndezja e llambës së përparme

► **Fig.6:** 1. Llamba

▲ KUJDES: Mos e shikoni direkt dritën ose burimin e dritës.

Tërhiqni çelësin për të ndezur llambën. Llamba vazhdon të ndriçojë gjatë tërheqjes së çelësit. Llamba fiket afërsisht pas 10 sekondash pas lëshimit të këmbëzës së çelësit.

SHËNIM: Përdorni një leckë të thatë për të fshirë papastërtitë nga lentet e llambës. Bëni kujdes të mos gërvishni lentet e llambës, në të kundërt ajo do të ulë ndriçimin.

Funksioni elektronik

Vegla është e pajisur me funksione elektronike për përdorim të lehtë.

- Kontrolli i shpejtësisë konstante
- Funksioni i kontrollit të shpejtësisë ofron rrotullim konstant pavarësisht kushteve të ngarkesës.

MONTIMI

▲KUJDES: Sigurohuni gjithmonë që vegla të jetë e fikor dhe kutia e baterisë të jetë hequr përpara se të kryeni ndonjë punë në vegël.

Grasoja

Lyeji pjesën boshtore të puntos paraprakisht me pak graso (rreth 0,5 - 1 g). Lubrifikimi i mandrinës siguron punim pa probleme dhe një jetëgjatësi më të madhe.

Instalimi ose heqja e puntos

Pastrojeni pjesën boshtore të puntos dhe lyejeni me graso përpara se të vendosni puntën.

► **Fig.7:** 1. Pjesa boshtore 2. Grasoja

Futeni puntën në vegël. Rotulloni puntën dhe shtyjeni brenda derisa të ngeçë. Pas instalimit të puntos, sigurohuni gjithmonë që puntvoja të jetë fiksuar siç duhet në vend, duke provuar ta nxirri.

► **Fig.8:** 1. Puntvoja

Për të hequr puntën, tërhiqni poshtë deri në fund kapakun e mandrinës dhe nxirreni puntën jashtë.

► **Fig.9:** 1. Puntvoja 2. Kapaku i mandrinës

Këndi i puntos

Puntvoja mund të sigurohet në 12 kënde të ndryshme. Për të ndryshuar këndin e puntos, rrëshqisni përpara unazën e ndërrimit më pas rrotulloni unazën e ndërrimit për të ndryshuar këndin e puntos. Në këndin e dëshiruar rrëshqisni unazën e ndërrimit sërish në pozicionin fillestar. Puntvoja do të sigurohet në vend.

► **Fig.10:** 1. Ndërrimi i unazës

Grepit

▲KUJDES: Hiqeni gjithmonë baterinë kur e varni veglën me anë të grepit.

▲KUJDES: Mos e varni asnjëherë veglën në vend të lartë ose në sipërfaqe që mund të jetë e paqëndrueshme.

Përdorimi i grepit

Grepit shërben për ta varur veglën përkohësisht. Për ta përdorur grepin, thjesht ngrieni grepin derisa të ngeçë në pozicionin hapur. Kur nuk e përdorni, uleni gjithmonë grepin derisa të ngeçë në pozicionin mbyllur.

► **Fig.11:** 1. Grepit

► **Fig.12**

Heqja ose instalimi i grepit

Për të hequr grepin, lironi vidat dhe hiqni rondelat dhe grepin. Për të instaluar grepin, fusni rondelat në të çarat e folesë së veglës, më pas sigurojeni grepin me 2 vida.

► **Fig.13:** 1. Grepit 2. Vida 3. Rondela

Lidhja e kordonit (rripit lidhës) me kapësen

▲KUJDES: Mos i përdorni kapësen dhe vidat nëse janë të dëmtuara. Përpara përdorimit, gjithmonë kontrolloni për dëmtime, plasaritje ose deformime dhe sigurohuni që vidat të jenë të shtrënguara.

▲KUJDES: Instalojeni ose hiqeni grepin mbi një tavolinë ose sipërfaqe të qëndrueshme. Sigurohuni që të përdorni vetëm vidat e dhëna me grepin. Pas instalimit të grepit, sigurohuni që grepi të jetë i instaluar mirë me vidat.

▲KUJDES: Mos e hiqni kutinë e baterisë ndërkohë që varni veglën. Vegla mund të bjerë nëse vidat nuk janë shtrënguar.

▲KUJDES: Përdorni gjithmonë një kllapë bllokimi me sustë (tipi me mbyllje me vidhosje dhe me shumë veprime) dhe sigurohuni që të lidhni kordonin (rripin lidhës) me pjesën me dy unaza të kapëses. Lidhja e papërshtatshme mund të shkaktojë rrëzimin e veglës nga kapësja dhe të shkaktojë lëndime personale.

Kapësja përdoret po ashtu për lidhjen e kordonit (rripit lidhës). Sigurohuni që ta lidhni kordonin (rripin lidhës) me pjesën me dy unaza të kapëses.

► **Fig.14:** 1. Pjesa me dy unaza e kapëses 2. Kordoni (rripin lidhës) 3. Kllapa bllokuese me sustë (tipi me mbyllje me vidhosje dhe me shumë veprime)

PËRDORIMI

▲KUJDES: Gjithmonë mbajeni veglën fort me të dyja duart gjatë përdorimit.

▲KUJDES: Sigurohuni gjithnjë që materiali i punës të jetë siguruar përpara fillimit të punës.

▲KUJDES: Mos e tërhiqni veglën me forcë, edhe nëse puntvoja ngeç. Humbja e kontrollit mund të shkaktojë lëndime.

SHËNIM: Nëse kutia e baterisë është në temperaturë të ulët, kapaciteti i veglës mund të mos arrihet plotësisht. Në këtë rast, ngrohni kutinë e baterisë duke e përdorur veglën pa ngarkesë për pak kohë për të arritur plotësisht kapacitetin e veglës.

Mbajeni veglën fort me të dyja duart. Ndizni veglën dhe ushtroni një presion të lehtë mbi vegël në mënyrë të tillë që ajo të mos bëjë lëvizje të pakontrolluara. Ushtrimi i presionit të madh mbi vegël nuk do të rrisë efikasitetin.

► **Fig.15**

Lidhja e kordonit (rripit lidhës) me grepin

⚠Paralajmërimet e sigurisë specifike për përdorimin në lartësi

Lexoni të gjitha paralajmërimet dhe udhëzimet për sigurinë. Mosndjekja e paralajmërimeve dhe e udhëzimeve mund të rezultojë në lëndime serioze.

- 1. Gjithmonë mbajeni veglën të lidhur kur punoni “në lartësi”. Gjatësia maksimale e kordonit është 2 m. Lartësia maksimale e lejueshme e rënies së kordonit (rripit lidhës) nuk duhet të jetë mëbi 2 m.**
- 2. Përdoreni vetëm me kordon të përshtatshëm për këtë lloj vegle dhe të miratuar për të paktën 4,0 kg.**
- 3. Mos e ankoroni kordonin e veglës në ndonjë gjë në trupin tuaj ose në komponentë të lëvizshëm. Ankorojeni kordonin e veglës në një strukturë të fortë që mund t’u bëjë ballë forcave të një vegle që bie.**
- 4. Sigurohuni që kordoni të jetë siguruar mirë në secilin anë përpara përdorimit.**
- 5. Inspektojini veglën dhe kordonin përpara çdo përdorimi për dëmtime dhe për funksionimin e rregullt (duke përfshirë copën dhe fijet e qepjes). Mos e përdorni nëse është i dëmtuar ose nuk funksionon në rregull.**
- 6. Mos i mbështillni kordonët rrotull cepave të mprehtë ose të ashpër, ose mos i lejoni të bien në kontakt me to.**
- 7. Shtrengojeni anën tjetër të kordonit jashtë zonës së punës në mënyrë që vegla të mbahet në mënyrë të sigurt nëse bie.**
- 8. Lidhjeni kordonin në mënyrë të tillë që vegla të lëvizë larg nga operatori nëse bie. Veglat që bien do të luhaten në kordon, gjë që mund të shkaktojë lëndim ose humbje të ekuilibrit.**
- 9. Mos e përdorni pranë pjesëve që lëvizin ose makinerive që janë në punë. Në të kundërt, mund të shkaktohet rrezik shtypjeje ose ngecjeje.**
- 10. Mos e transportoni veglën nga pajisja e bashkuar ose nga kordoni.**
- 11. Transferojeni veglën nga njëra dorë në tjetrën vetëm kur keni ekuilibrin e duhur.**
- 12. Mos i bashkoni kordonët me veglën në mënyrë të tillë që pengon funksionimin e duhur të çelësave ose zhbllokuesve (nëse jepen).**
- 13. Shmangni ngecjen nëpër kordon.**
- 14. Mbajeni kordonin larg zonës së shpimit ose punimit me daltë të veglës.**
- 15. Përdorni një kllapë bllokuese me sustë (tipi me mbyllje me vidhosje dhe me shumë veprime). Mos përdorni kllapa me kapje me sustë me një veprim.**
- 16. Në rast se vegla rrëzohet, ajo duhet të etiketohet dhe të hiqet nga shërbimi dhe duhet të inspektohet nga një fabrikë ose qendër e autorizuar shërbimi Makita.**

MIRËMBAJTJA

⚠KUJDES: Sigurohuni gjithmonë që vegla të jetë fikur dhe të jetë hequr nga bateria përpara se të kryeni inspektimin apo mirëmbajtjen.

VINI RE: Mos përdorni kurrë benzinë, benzinë pastrimi, hollues, alkoool dhe të ngjashme. Mund të shkaktoni çngjyrosje, deformime ose krisje.

Për të ruajtur SIGURINË dhe QËNDRUESHMËRINË, riparimet dhe çdo mirëmbajtje apo rregullim tjetër duhen kryer nga qendrat e autorizuar të shërbimit ose të shërbimit të fabrikës të Makita-s, duke përdorur gjithnjë pjesë këmbimi të Makita-s.

AKSESORË OPSIONALE

⚠KUJDES: Këta aksesorë ose shtojca rekomandohen për përdorim me veglën Makita të përcaktuar në këtë manual. Përdorimi i aksesorëve apo shtojcave të tjera ndryshe nga këto mund të përbëjë rrezik lëndimi. Aksesorët ose shtojcat përdorini vetëm për qëllimin e tyre të përcaktuar.

Nëse keni nevojë për më shumë të dhëna në lidhje me aksesorët, pyesni qendrën vendore të shërbimit të Makita-s.

- Bulino shpuese
- Daltë e ftohtë
- Daltë për leskërim
- Daltë për kanale
- Grasoja për punton
- Grep
- Bateri dhe ngarkues origjinal Makita
- Syzet mbrojtëse
- Kutia mbajtëse plastike

SHËNIM: Disa artikuj të listës mund të përfshihen në paketën e veglës si aksesorë standardë. Ato mund të ndryshojnë nga njëri shtet në tjetrin.

СПЕЦИФИКАЦИИ

Модел:	DHK180
Удари в минута	0 – 3 200 мин ⁻¹
Обща дължина	368 мм
Номинално напрежение	Постоянно напрежение 18 V
Тегло нето	3,3 – 3,6 кг

- Поради нашата непрекъсната научно-развойна дейност посочените тук спецификации могат да бъдат променени без предизвестие.
- Спецификациите може да са различни в различните държави.
- Теглото може да се различава в зависимост от принадлежността(ите), включително акумулаторната батерия. Най-леката и най-тежката комбинация в съответствие с процедурата на ЕРТА 01/2014 са показани в таблицата.

Приложима акумулаторна батерия

BL1815N / BL1820 / BL1820B / BL1830 / BL1830B / BL1840 / BL1840B / BL1850 / BL1850B / BL1860B

- Някои от акумулаторните батерии, посочени по-горе, може да не са налични в зависимост от региона на местоживеене.

▲ ПРЕДУПРЕЖДЕНИЕ: Използвайте само посочените по-горе акумулаторни батерии. Използването на други акумулаторни батерии може да причини нараняване и/или пожар.

Предназначение

Инструментът е предназначен за дълбаене или подравняване на бетон, тухла и камък.

Шум

Обичайното ниво на шума с тегловен коефициент А, определено съгласно EN60745-2-6:

Ниво на звуково налягане (L_{pA}): 83 dB(A)

Ниво на звукова мощност (L_{WA}): 94 dB(A)

Коефициент на неопределеност (K): 3 dB(A)

ЗАБЕЛЕЖКА: Обявената(ите) стойност(и) на шумовите емисии e (са) измерена(и) в съответствие със стандартни методи за изпитване и може да се използва(т) за сравняване на инструменти.

ЗАБЕЛЕЖКА: Обявеното(ите) стойност(и) на шумови емисии може да се използва(т) също и за предварителна оценка на вредното въздействие.

▲ ПРЕДУПРЕЖДЕНИЕ: Използвайте предпазни средства за слуха.

▲ ПРЕДУПРЕЖДЕНИЕ: Нивото на шума при работа с електрически инструмент може да се различава от обявената(ите) стойност(и) в зависимост от начина на използване на инструмента, по-специално какъв детайл се обработва.

▲ ПРЕДУПРЕЖДЕНИЕ: Задължително определете предпазни мерки за защита на оператора въз основа на оценка на риска в реални работни условия (като се вземат предвид всички етапи на работния цикъл, като например момента на изключване на инструмента, работата на празен ход, както и времето на задействане).

Вибрации

Общата стойност на вибрациите (сума от три осови вектора), определена съгласно EN60745-2-6:

Работен режим: дълбаене

Ниво на вибрациите ($a_{h, Ched}$): 4,5 м/с²

Коефициент на неопределеност (K): 1,5 м/с²

ЗАБЕЛЕЖКА: Обявената(ите) обща(и) стойност(и) на вибрациите e (са) измерена(и) в съответствие със стандартни методи за изпитване и може да се използва(т) за сравняване на инструменти.

ЗАБЕЛЕЖКА: Обявената(ите) обща(и) стойност(и) на вибрациите може да се използва(т) също и за предварителна оценка на вредното въздействие.

▲ ПРЕДУПРЕЖДЕНИЕ: Нивото на вибрациите при работа с електрически инструмент може да се различава от обявената(ите) стойност(и) в зависимост от начина на използване на инструмента, по-специално какъв детайл се обработва.

▲ ПРЕДУПРЕЖДЕНИЕ: Задължително определете предпазни мерки за защита на оператора въз основа на оценка на риска в реални работни условия (като се вземат предвид всички етапи на работния цикъл, като например момента на изключване на инструмента, работата на празен ход, както и времето на задействане).

ЕО декларация за съответствие

Само за европейските страни

ЕО декларацията за съответствие е включена като Анекс А към тази инструкция за употреба.

ПРЕДУПРЕЖДЕНИЯ ЗА БЕЗОПАСНОСТ

Общи предупреждения за безопасност при работа с електрически инструменти

▲ ПРЕДУПРЕЖДЕНИЕ: Прочетете всички предупреждения, инструкции, илюстрации и спецификации за безопасността, предоставени с този електрически инструмент. При неспазване на изброените по-долу инструкции има опасност от токов удар, пожар и/или тежко нараняване.

Запазете всички предупреждения и инструкции за справка в бъдеще.

Терминът "електрически инструмент" в предупрежденията се отнася за вашия инструмент (с кабел за включване в мрежата) или работещ на батерии (безжичен) електрически инструмент.

Предупреждения за безопасна работа с електрически скрепер с акумулаторно захранване

1. Носете предпазни средства за слуха. Излагането на въздействието на шум може да доведе до загуба на слуха.
2. Използвайте помощната дръжка(и), ако е доставена с инструмента. Загубата на контрол може да причини нараняване.
3. Дръжте електрическия инструмент за изолираните и нехлъзгави повърхности, когато има опасност режещият елемент да допре скрити кабели. Ако режещият елемент докосне проводник под напрежение, токът може да премине през металните части на електрическия инструмент и да „ударя“ работещия.
4. Носете каска (предпазна каска), защитни очила и/или маска за лицето. Обикновените или слънчеви очила НЕ са защитни очила. Освен това ви препоръчваме горещо да ползвате маска за прах и ръкавици с дебели подплата.
5. Преди да пристъпите към работа се уверете, че крайникът е закрепен здраво.
6. При нормална работа инструментът е предназначен да създава вибрации. Винтовете се разхлабват лесно, а това може да доведе до повреда или злополука. Преди работа проверете дали винтовете са здраво затегнати.
7. Когато е студено или след дълъг престой на инструмента, изчакайте той да загрее, като го оставите да работи на празен ход. Така смазването ще се улесни. Ударното пробиване е трудно без необходимото загряване.
8. Винаги осигурявайте добра опора за краката си. Когато използвате инструмента на високи места, се убедете, че отдолу няма никой.

9. Дръжте инструмента здраво с двете си ръце.
10. Дръжте ръцете си далеч от подвижните части.
11. Не оставяйте инструмента да работи без надзор. Инструментът трябва да работи само когато го държите с ръце.
12. Не насочвайте инструмента към лица, намиращи се в работната зона. Накрайникът може да изхвърчи и да нарани някого тежко.
13. Не докосвайте крайника, близките до него части или работния детайл непосредствено след работа; те могат да са много горещи и да изгорят кожата Ви.
14. Някои материали съдържат химикали, които е възможно да са токсични. Вземете предпазни мерки, за да предотвратите вдишването на прах и контакта с кожата. Следвайте информацията на доставчика за безопасната работа с материала.
15. Преди да подадете инструмента на друго лице, винаги проверявайте дали той е изключен и дали акумулаторната батерия и свредлото са извадени.
16. Не оставяйте инструмента да работи излишно на празен ход.

ЗАПАЗЕТЕ НАСТОЯЩИТЕ ИНСТРУКЦИИ.

▲ ПРЕДУПРЕЖДЕНИЕ: НЕ позволявайте комфорта от познаването на продукта (придобит при дългата му употреба) да замени стриктното спазване на правилата за безопасност за въпросния продукт. НЕПРАВИЛНАТА УПОТРЕБА и неспазването на правилата за безопасност, посочени в настоящото ръководство за експлоатация, може да доведе до тежки наранявания.

Важни инструкции за безопасност за акумулаторната батерия

1. Преди да използвате акумулаторната батерия, прочетете всички инструкции и предупредителни маркировки на (1) зарядното устройство за батериите, (2) за батериите и (3) за използващия батериите продукт.
2. Не разглобявайте акумулаторните батерии.
3. Ако мощността на машината намалее много, веднага спрете да работите. Това може да доведе до риск от прегряване, до възможни изгаряния и даже до експлозии.
4. Ако в очите ви попадне електролит, изплакнете ги с чиста вода и веднага потърсете лекарска помощ. Това може да доведе до загуба на зрението ви.
5. Не давайте на късо акумулаторните батерии:
 - (1) Не докосвайте клемите с проводими материали.
 - (2) Избягвайте съхраняването на акумулаторните батерии в контейнер с други метални предмети като пирони, монети и други подобни.
 - (3) Не излагайте акумулаторните батерии на вода или дъжд.

Закъсяването на акумулаторна батерия може да доведе до протичане на много силен ток, до прегряване, до възможни изгаряния и даже до разпадане на батерията.

6. Не съхранявайте инструмента и акумулаторните батерии на места, където температурата може да достигне или надмине 50 °C (122 °F).
7. Не изгаряйте акумулаторните батерии даже и ако те са сериозно повредени или напълно износени. Акумулаторната батерия може да експлодира в огън.
8. Внимавайте да не изпускате или удряте акумулаторната батерия.
9. Не използвайте повредени акумулаторни батерии.
10. Съдържащите се литиево-йонни акумулаторни батерии са обект на изискванията на законодателството за опасни стоки.
При търговски превози, напр. от трети страни, следители, трябва да се спазват специални изисквания за опаковане и етикетироване.
За подготовка на артикула, който трябва да бъде изпратен, е необходима консултация с експерт по опасните материали. Моля, спазвайте и евентуално по-подробните национални разпоредби.
Залепете с лента или покрийте откритите контакти и опаковайте акумулаторната батерия по такъв начин, че да не може да се премества в опаковката.
11. При изхвърляне на акумулаторната батерия я извадете от инструмента и я изхвърлете на подходящо място. Спазвайте местните разпоредби за изхвърляне на акумулаторни батерии.
12. Използвайте батериите само с продуктите, определени от Makita. Поставянето на батериите към неодобрен продукт може да предизвика пожар, прегряване, взрив или изтичане на електролит.
13. Ако инструментът няма да се използва продължително време, батерията трябва да се извади от него.

ЗАПАЗЕТЕ НАСТОЯЩИТЕ ИНСТРУКЦИИ.

⚠ВНИМАНИЕ: Използвайте само оригинални акумулаторни батерии на Makita. При използване на различни от акумулаторните батерии на Makita или стари акумулаторни батерии може да се получи пръскане на акумулаторната батерия, което да доведе до пожар, нараняване или повреда. Това също ще анулира гаранцията на Makita за инструмента и зарядното устройство Makita.

Съвети за поддържане на максимално дълъг живот на акумулаторните батерии

1. Зареждайте акумулаторните батерии, преди те да са се разредили напълно. Когато забележите, че мощността на инструмента намалява, винаги спирате работата с инструмента и заредете акумулаторната батерия.
2. Никога не презареждайте напълно заредена акумулаторна батерия. Презарядът скъсява експлоатационния живот на батерията.
3. Зареждайте акумулаторната батерия при стайна температура от 10 °C – 40 °C (50 °F – 104 °F). Оставете загретите акумулаторни батерии да се охладят, преди да ги зареждате.
4. Заредете акумулаторната батерия, ако не сте го използвали дълъг период от време (повече от шест месеца).

ОПИСАНИЕ НА ФУНКЦИИТЕ

⚠ВНИМАНИЕ: Винаги проверявайте дали инструментът е изключен и касетата с акумулаторната батерия е извадена, преди да регулирате или проверявате дадена функция на инструмента.

Поставяне и изваждане на акумулаторната батерия

⚠ВНИМАНИЕ: Винаги изключвайте инструмента преди поставяне или изваждане на акумулаторната батерия.

⚠ВНИМАНИЕ: Когато инсталирате или изваждате акумулаторната батерия, дръжте здраво инструмента и акумулаторната батерия. Ако не държите здраво инструмента и акумулаторната батерия, те могат да се изплъзнат от ръцете ви и да доведат до повреждане на инструмента и акумулаторната батерия или нараняване.

- Фиг.1: 1. Червен индикатор 2. Бутон
3. Акумулаторна батерия

За да извадите акумулаторната батерия, я плъзнете извън инструмента, плъзгайки същевременно бутона в предната част на акумулаторната батерия.

За да поставите акумулаторната батерия, изравнете езичето на акумулаторната батерия с жлеба в корпуса и го плъзнете на мястото му. Вмъкнете го докрай, докато ключалката го задържи на място с малко прищракване. В случай че виждате червения индикатор в горната част на бутона, това означава, че тя не е фиксирана напълно на мястото си.

⚠ВНИМАНИЕ: Винаги вмъквайте акумулаторната батерия докрай, така че червеният индикатор да се скрие. В противен случай тя може неволно да изпадне от инструмента, което може да нарани вас или някого около вас.

⚠ВНИМАНИЕ: Не инсталирайте акумулаторната батерия със сила. Ако батерията не се движи свободно, тя не е била поставена правилно.

Индикация на оставащия капацитет на акумулаторната батерия

Само за акумулаторни батерии с индикатор

► Фиг.2: 1. Светлинни индикатори 2. Бутон за проверка

Натиснете бутона за проверка на акумулаторната батерия за показване на оставащия заряд на батерията.

Светлинните индикатори ще светнат за няколко секунди.

Светлинни индикатори			Оставащ заряд на батерията
Свети	Изкл.	Мига	
■	□	▣	
■ ■ ■ ■			75% до 100%
■ ■ ■ □			50% до 75%
■ ■ □ □			25% до 50%
■ □ □ □			0% до 25%
▣ □ □ □			Заредете батерията.
■ ■ □ □			Батерията може да не работи правилно.
□ □ ■ ■	↑ ↓		

ЗАБЕЛЕЖКА: В зависимост от условията на употреба и околната температура е възможно показванията леко да се различават от действителния капацитет.

Система за защита на инструмента / акумулаторната батерия

Инструментът е оборудван със система за защита на инструмента/акумулаторната батерия. Тази система автоматично прекъсва захранването към електромотора, за да осигури по-дълъг живот на инструмента и акумулаторната батерия. Инструментът ще спре автоматично по време на работа, ако инструментът или батерията се намират в едно от следните условия:

Защита срещу претоварване

Когато батерията се използва по начин, който води до необичайно висока консумация на ток, инструментът спира автоматично без никаква индикация. В този случай изключете инструмента и преустановете приложението, което претоварва инструмента. След това отново включете инструмента, за да продължите.

Защита срещу прегряване

Когато инструментът или акумулаторната батерия прегреят, инструментът спира автоматично. В този случай оставете инструмента и акумулаторната батерия да изстинат, преди да включите инструмента отново.

ЗАБЕЛЕЖКА: Когато инструментът е прегрял, лампата мига.

Защита срещу прекомерно разреждане

Когато капацитетът на акумулаторната батерия не е достатъчен, инструментът спира автоматично. В този случай извадете батерията от инструмента и я заредете.

Включване

▲ПРЕДУПРЕЖДЕНИЕ: Преди да поставите батерията в инструмента, винаги проверявайте дали пусковият прекъсвач работи нормално и се връща в положение "OFF" (ИЗКЛ.) при отпускането му.

▲ВНИМАНИЕ: Когато не работите с инструмента, натиснете бутона за блокиране на спусъка от страна A (A), за да блокирате пусковия прекъсвач в позиция OFF (ИЗКЛ.).

За предотвратяване на неволно натискане на пусковия прекъсвач е предвиден бутон за блокиране на спусъка. За включване на инструмента натиснете бутона за блокиране на спусъка от страна A (A) и издърпайте пусковия прекъсвач. Оборотиите на инструмента се увеличават с увеличаване на натиска върху пусковия прекъсвач. За спиране отпуснете пусковия прекъсвач. След употреба натиснете бутона за блокиране на спусъка откъм страна B (B).

► Фиг.3: 1. Бутон за блокиране на спусъка
2. Пусков прекъсвач

Използване на бутона за блокиране на спусъка за непрекъсната работа

За непрекъсната работа натиснете бутона за блокиране на спусъка от страна B (B), докато издърпвате пусковия прекъсвач, и след това освободете пусковия прекъсвач. За да спрете инструмента, натиснете бутона за блокиране на спусъка от страна A (A).

► Фиг.4: 1. Бутон за блокиране на спусъка
2. Пусков прекъсвач

Пръстен за регулиране на оборотите

► Фиг.5: 1. Пръстен за регулиране на оборотите

Ударите в минута могат да се регулират като се завърти пръстенът за регулиране на определена стойност от 1 до 5. Оборотиите се увеличават, когато регулаторът се върти по посока на числото 5. Оборотиите се понижават, когато регулаторът се върти по посока на числото 1. В таблицата по-долу можете да видите отношението между цифровите настройки на пръстена за регулиране и ударите в минута.

Цифра	Удари в минута
1	1 000 мин ⁻¹
2	1 300 мин ⁻¹
3	1 900 мин ⁻¹
4	2 700 мин ⁻¹
5	3 200 мин ⁻¹

▲ВНИМАНИЕ: Не въртете регулатора, когато инструментът работи. В противен случай може да загубите контрол върху инструмента и да се нараните.

БЕЛЕЖКА: Пръстенът за регулиране на оборотите може да се върти само до 5 и обратно до 1. Не го насилвайте след 5 или 1, за да не повредите функцията за регулиране на оборотите.

Включване на предната лампичка

► **Фиг.6:** 1. Лампа

ВНИМАНИЕ: Не гледайте директно в светлинния източник.

Натиснете пусковия прекъсвач, за да включите лампата. Лампата свети, докато пусковият прекъсвач е натиснат. Лампата се самоизключва около 10 секунди след отпускане на пусковия прекъсвач.

ЗАБЕЛЕЖКА: Използвайте суха кърпа, за да изчистите поленалата по лупата на лампата мръсотия. Внимавайте да не надраскате лупата на лампата, тъй като това ще влоши осветяването.

Електронна функция

За лесно управление инструментът е оборудван с електронни функции.

- Управление за постоянни обороти
Функцията за управление на оборотите гарантира постоянна скорост на въртене, независимо от натоварването.

СГЛОБЯВАНЕ

ВНИМАНИЕ: Преди да извършите някакви дейности по инструмента, задължително проверете дали той е изключен и акумулаторната батерия е извадена.

Грес

Предварително нанесете малко количество грес върху края на опашката на найкрайника (около 0,5 г – 1 г). Такова смазване на патронника осигурява плавна работа и по-дълъг експлоатационен живот.

Монтаж или демонтаж на найкрайника

Почистете края на опашката на найкрайника и нанесете грес, преди да монтирате найкрайника.

► **Фиг.7:** 1. Край на опашката 2. Грес

Вкарайте найкрайника в инструмента. Завъртете найкрайника и го натиснете, докато се зацели. След монтирането на найкрайника винаги проверявайте дали той се държи здраво на мястото си, като се опитате да го издърпате.

► **Фиг.8:** 1. Найкрайник

За да демонтирате найкрайника, издърпайте докрай надолу капака на патронника и извадете найкрайника.

► **Фиг.9:** 1. Найкрайник 2. Капак на патронника

Ъгъл на найкрайника

Найкрайникът може да бъде фиксиран под 12 различни ъгъла. За да промените ъгъла на найкрайника, плъзнете променящия пръстен напред, след което завъртете променящия пръстен, за да промените ъгъла на найкрайника. При достигане на желания ъгъл плъзнете променящия пръстен обратно в първоначалното положение. Найкрайникът ще бъде закрепен здраво.

► **Фиг.10:** 1. Променящ пръстен

Кука

ВНИМАНИЕ: Винаги изваждайте акумулаторната батерия, когато окачвате инструмента с куката.

ВНИМАНИЕ: Никога не окачвайте инструмента нависоко или на повърхност, която може да е нестабилна.

Използване на куката

Куката е удобна за временно закачане на инструмента. За да използвате куката, просто повдигнете куката, докато не щракне в отворено положение. Когато не се използва, винаги прибирайте куката, докато щракне в прибрано положение.

► **Фиг.11:** 1. Кука

► **Фиг.12**

Сваляне или поставяне на куката

За да свалите куката, разхлабете винтовете и извадете шайбите и куката. За да поставите куката, поставете шайбите в каналите на корпуса на инструмента и след това закрепете куката с 2 винта.

► **Фиг.13:** 1. Кука 2. Винт 3. Шайба

Закрепване на ремъка (колана) към куката

ВНИМАНИЕ: Не използвайте повредена кука и винтове. Преди употреба винаги проверявайте за повреди, пукнатини или деформации и дали винтовете са затегнати.

ВНИМАНИЕ: Монтирайте или сваляйте куката върху стабилна маса или повърхност. Използвайте само винтовете, предоставени с куката. След монтиране на куката се уверете, че тя е здраво закрепена с винтовете.

ВНИМАНИЕ: Не изваждайте акумулаторната батерия, когато окачвате инструмента. Инструментът може да падне, ако винтовете не са затегнати.

ВНИМАНИЕ: Винаги използвайте заключващ карабинер (с многостъпково отваряне и винтов) и се уверете, че сте закрепили ремъка (колана) към двойната част на куката. Неправилното закрепване може да причини падане на инструмента от куката и да доведе до нараняване.

Куката се използва и за закрепване на ремъка (колана). Уверете се, че свързвате ремъка (колана) към двойната част на куката.

► **Фиг.14:** 1. Двойна част на куката 2. Ремък (колан) 3. Заклучващ карабинер (с многостъпково отваряне и винтов)

Експлоатация

▲ВНИМАНИЕ: По време на работа винаги дръжте инструмента здраво с двете ръце.

▲ВНИМАНИЕ: Преди работа се уверете, че обработваният детайл е здраво закрепен.

▲ВНИМАНИЕ: Не дърпайте инструмента със сила дори ако свредлото се заклещи. Загубата на контрол може да причини нараняване.

ЗАБЕЛЕЖКА: Ако температурата на акумулаторната батерия е ниска, тогава е възможно да не се постигне пълният капацитет на инструмента. В този случай подгрейте акумулаторната батерия, като включите инструмента да работи без товар за малко, за да постигнете пълните възможности на инструмента.

Дръжте инструмента здраво с двете си ръце. Включете инструмента и приложете умерен натиск върху него, така че да не подскоча неконтролируемо. Прилагането на прекомерен натиск върху инструмента няма да увеличи ефективността му.

► **Фиг.15**

Закрепване на ремъка (колана) към куката

▲Предупреждения за безопасност, специфични за работа на височина
Прочетете всички предупреждения за безопасност и инструкции. Неспазването на предупрежденията и инструкциите може да доведе до тежко нараняване.

1. Инструментът трябва винаги да е вързан с колана, когато се работи „на височина“. Максималната дължина на ремъка е 2 м. Максималната допустима височина на падане за ремък (колан) не трябва да превишава 2 м.
2. Използвайте само с ремъци, подходящи за този тип инструмент и изчислени за поне 4,0 кг.
3. Не прикрепвайте ремъка на инструмента към нищо по тялото си или към движещи се компоненти. Прикрепете ремъка на инструмента към здрава конструкция, която може да издържи силата на падащ инструмент.
4. Преди употреба се уверете, че ремъкът е закрепен правилно във всеки край.
5. Преди всяка употреба проверявайте инструмента и ремъка (включително тъканта и шевовете) за повреди и правилно функциониране. Не използвайте при повреда или при неправилно функциониране.

6. Не увивайте ремъците около остри или грапави ръбове и не допускайте да влизат в контакт с тях.
7. Закрепете другия край на ремъка извън работната зона така, че при евентуално падане инструментът да се задържи здраво.
8. Прикрепете ремъка така, че ако инструментът падне, да се отдалечи от оператора. Изпадналият инструмент ще се люлее на ремъка, което може да причини наранявания или загуба на равновесие.
9. Не използвайте в близост до движещи се части или работещи машини. В противен случай може да възникне опасност от смачкване или заплитане.
10. Не носете инструмента, като го дръжте за приставката или ремъка.
11. Прехвърляйте инструмента от едната си ръка в другата само когато сте правилно балансирани.
12. Не прикрепвайте ремъци към инструмента по начин, който възпрепятства надеждната работа на превключватели или блокировки на спусъка (ако са доставени).
13. Избягвайте заплитане в ремъка.
14. Дръжте ремъка далеч от зоната за пробиване или дълбаене на инструмента.
15. Използвайте заключващ карабинер (с многостъпково отваряне и винтов). Не използвайте самозатварящи се с пружинна скоба карабинери.
16. В случай че инструментът падне, той трябва да бъде обозначен и изведен от експлоатация, и трябва да бъде проверен от фабрика на Makita или от упълномощен сервизен център.

ПОДДРЪЖКА

▲ВНИМАНИЕ: Преди да проверявате или извършвате поддръжка на инструмента, се уверете, че той е изключен и акумулаторната батерия е извадена.

БЕЛЕЖКА: Не използвайте бензин, нафта, разредител, спирт и др. подобни. Това може да причини обезцветяване, деформация или пукнатини.

За да се поддържа БЕЗОПАСНОСТТА и НАДЕЖДНОСТТА на продукта, ремонтите, поддръжката или регулирането трябва да се извършват от упълномощен сервиз или фабрични сервизни центрове на Makita, като винаги трябва да използвате резервни части от Makita.

ДОПЪЛНИТЕЛНИ АКСЕСОАРИ

⚠ ВНИМАНИЕ: Препоръчва се използването на тези аксесоари или накрайници с вашия инструмент Makita, описан в настоящото ръководство. Използването на други аксесоари или накрайници може да доведе до опасност от телесни повреди. Използвайте съответния аксесоар или накрайник само по предназначение.

Ако имате нужда от помощ за повече подробности относно тези аксесоари, се обърнете към местния сервизен център на Makita.

- Шило
- Секач
- Широко длето
- Длето за канали
- Грес за накрайника
- Кука
- Оригинална акумулаторна батерия и зарядно устройство на Makita
- Предпазни очила
- Пластмасово куфарче за пренасяне

ЗАБЕЛЕЖКА: Някои артикули от списъка може да са включени в комплекта на инструмента, като стандартни аксесоари. Те може да са различни в различните държави.

SPECIFIKACIJE

Model:	DHK180
Udarci po minuti	0 – 3.200 min ⁻¹
Ukupna dužina	368 mm
Nazivni napon	DC 18 V
Neto težina	3,3 – 3,6 kg

- Zahvaljujući našem stalnom programu razvoja i istraživanja, navedene specifikacije podložne su promjenama bez obavijesti.
- Specifikacije mogu biti različite ovisno o zemlji.
- Težina se može razlikovati ovisno o opremi, uključujući baterijski uložak. Najlakša i najteža kombinacija, sukladno postupku EPTA 01/2014, prikazane su u nastavku.

Odgovarajući baterijski uložak

BL1815N / BL1820 / BL1820B / BL1830 / BL1830B / BL1840 / BL1840B / BL1850 / BL1850B / BL1860B

- Neki od navedenih baterijskih uložaka možda neće biti dostupni ovisno o regiji u kojoj se nalazite.

⚠ UPOZORENJE: Upotrebite samo navedene baterijske uloške. Upotreba bilo koje druge vrste baterijskih uložaka može prouzročiti ozljede i/ili požar.

Namjena

Alat je namijenjen za rezanje ili struganje betona, cigle i kamena.

Buka

Tipična jačina buke označena s A, određena sukladno EN60745-2-6:

Razina tlaka zvuka (L_{pA}): 83 dB (A)

Razina snage zvuka (L_{WA}): 94 dB (A)

Neodređenost (K): 3 dB (A)

⚠ NAPOMENA: Deklarirana vrijednost emisije buke izmjerena je prema standardnoj metodi testiranja i može se rabiti za usporedbu jednog alata s drugim.

⚠ NAPOMENA: Deklarirana vrijednost emisije buke također se može rabiti za preliminarnu procjenu izloženosti.

⚠ UPOZORENJE: Nosite zaštitu za uši.

⚠ UPOZORENJE: Emisija buke tijekom stvarnog korištenja električnog ručnog alata se može razlikovati od deklariranih vrijednosti emisije, ovisno o načinu na koji se alat rabi, posebice ovisno o tome kakav se izradak izrađuje.

⚠ UPOZORENJE: Nemojte zaboraviti da identifikirate sigurnosne mjere zaštite rukovatelja koje se temelje na procjeni izloženosti u stvarnim uvjetima korištenja (uzimajući u obzir sve dijelove radnog ciklusa, poput vremena kada je alat isključen i kada on radi u praznom hodu, a također i vrijeme okidanja).

Vibracija

Ukupna vrijednost vibracija (troosni vektorski zbir) izračunata u skladu s EN60745-2-6:

Način rada: rezanje

Emisija vibracija ($a_{h, Ched}$): 4,5 m/s²

Neodređenost (K): 1,5 m/s²

⚠ NAPOMENA: Deklarirana vrijednost ukupnih vibracija izmjerena je prema standardnoj metodi testiranja i može se rabiti za usporedbu jednog alata s drugim.

⚠ NAPOMENA: Deklarirana vrijednost ukupnih vibracija također se može rabiti za preliminarnu procjenu izloženosti.

⚠ UPOZORENJE: Emisija vibracija tijekom stvarnog korištenja električnog ručnog alata se može razlikovati od deklariranih vrijednosti emisije, ovisno o načinu na koji se alat rabi, posebice ovisno o tome kakav se izradak izrađuje.

⚠ UPOZORENJE: Nemojte zaboraviti da identifikirate sigurnosne mjere zaštite rukovatelja koje se temelje na procjeni izloženosti u stvarnim uvjetima korištenja (uzimajući u obzir sve dijelove radnog ciklusa, poput vremena kada je alat isključen i kada on radi u praznom hodu, a također i vrijeme okidanja).

Izjava o sukladnosti EZ

Samo za države članice Europske unije

Izjava o sukladnosti EZ u privitku je Priloga A ovih uputa za upotrebu.

SIGURNOSNA UPOZORENJA

Opća sigurnosna upozorenja za električne ručne alate

⚠ UPOZORENJE: Pročitajte sva sigurnosna upozorenja, upute, ilustracije i specifikacije priložene uz ovaj električni ručni alat. Nepridržavanje svih uputa navedenih u nastavku može rezultirati strujnim udarom, požarom i/ili ozbiljnim ozljedama.

Sačuvajte sva upozorenja i upute radi kasnijeg korištenja.

Pojam „električni alat“ u upozorenjima odnosi se na električni (kabelski) alat uključen u struju ili na bežične električne alate (na baterije).

Sigurnosna upozorenja za strugač s bežičnim napajanjem

1. **Nosite zaštitu za uši.** Izloženost buci može dovesti do gubitka sluha.
2. **Koristite pomoćnu ručku(e) ako je isporučena s alatom.** Gubitak kontrole može uzrokovati ozljede.
3. **Držite električni alat samo za izolirane rukohvatne površine** kada izvodite radnju pri kojoj rezni dodatak može doći u dodir sa skrivenim vodičima. Rezni dodatak koji dođe u doticaj s vodičem pod naponom može dovesti pod napon izložene metalne dijelove električnog alata i rukovatelj može pretrpjeti strujni udar.
4. **Nosite tvrdo pokrivalo za glavu (zaštitna kaciga), zaštitne naočale i/ili štitičnik za lice.** Obične ili sunčane naočale NISU zaštitne naočale. Također se preporučuje da nosite masku za prašinu i debelo podstavljene rukavice.
5. **Prije rada obavezno učvrstite nastavak na njegovo mjesto.**
6. **Pri normalnom radu alat proizvodi vibracije.** Vijci se mogu lako otpustiti, što može uzrokovati kvar ili nezgode. Pažljivo provjerite zategnutost vijaka prije rada.
7. **U hladnim vremenskim uvjetima ili kada se alat ne upotrebljava duže vrijeme, pustite da se neko vrijeme zagrijava u radu bez opterećenja.** Tako će popustiti i mazivo. **Bez pravilnog zagrijavanja udarno bušenje teško se izvodi.**
8. **Uvijek stojte na čvrstom uporištu.** Pazite da nitko ne stoji ispod vas kad koristite uređaj na visini.
9. **Alat držite čvrsto, objema rukama.**
10. **Držite ruke dalje od dijelova koji se kreću.**
11. **Ne ostavljajte alat da radi.** Alatom radite isključivo držeći ga u ruci.
12. **Dok je alat u radu, ne usmjeravajte ga prema osobama u blizini.** Nastavak bi mogao izletjeti i nekoga ozbiljno ozlijediti.
13. **Ne dodirujte nastavak, dijelove u blizini nastavka ili izradak neposredno nakon rada;** mogu biti izuzetno vrući i opeći vam kožu.
14. **Neki materijal sadrži kemikalije koje mogu biti toksične.** Poduzmite potrebne mjere opreza da biste spriječili udisanje prašine i dodir s kožom. Pročitajte sigurnosno-tehnički list dobavljača materijala.
15. **Prije dodavanja alata drugoj osobi obavezno provjerite jeste li isključili alat te izvadili baterijski uložak i nastavak.**
16. **Ne ostavljajte alat da radi bez opterećenja ako nije potrebno.**

ČUVAJTE OVE UPUTE.

▲ UPOZORENJE: NEMOJTE dozvoliti da udobnost ili znanje o proizvodu (stečeno stalnim korištenjem) zamijene strogo pridržavanje sigurnosnih propisa za određeni proizvod. ZLOUPORABA ili nepridržavanje sigurnosnih propisa navedenih u ovom priručniku s uputama mogu prouzročiti ozbiljne ozljede.

Važne sigurnosne upute za bateriju

1. **Prije uporabe baterije pročitajte sve upute i oznake upozorenja na (1) punjaču za baterije, (2) bateriji i (3) proizvodu koji koristi bateriju.**
2. **Ne rastavljajte bateriju.**
3. **Ako se vrijeme rada znatno skratilo, odmah prestanite raditi.** Može doći do pregrijavanja, mogućih opekлина pa čak i eksplozije.
4. **Ako vam elektrolit dospije u oči, isperite ih čistom vodom i odmah se obratite liječniku.** Tako možete izbuzbiti vid.
5. **Nemojte kratko spajati bateriju:**
 - (1) **Ne dovodite terminale u kontakt s provodljivim materijalima.**
 - (2) **Ne čuvajte bateriju u spremniku s drugim metalnim predmetima poput čavala, kovanica itd.**
 - (3) **Ne izlažite bateriju vodi ili kiši.** Kratki spoj baterije može uzrokovati velik protok struje, pregrijavanje, moguće opekline pa čak i kvar.
6. **Ne držite alat i bateriju na mjestima gdje temperatura može premašiti 50 °C.**
7. **Ne spaljujte bateriju čak ni ako je ozbiljno oštećena ili potpuno istrošena.** Baterija može eksplodirati u vatri.
8. **Pazite da vam baterija ne ispadne ili da je ne udarite.**
9. **Ne koristite oštećene baterije.**
10. **Sadržane litij-ionske baterije podliježu odredbama zakonskih propisa o opasnim tvarima.** Kada se radi o komercijalnom transportu koji obavljaju npr. dobavljači ili špediteri, moraju se poštovati posebni zahtjevi na pakiranju i oznakama. Prilikom pripreme isporuke takve stavke potražite savjet stručnjaka za opasne tvari. Pogledajte i moguće detaljnije nacionalne propise. Prekrijite trakom ili zaštitite otvorene kontakte i bateriju zapakirajte tako da se ne može pomicati u pakiranju.
11. **Kada odlažete baterijski uložak u otpad, uklonite ga iz alata i zbrinite na sigurnom mjestu.** Pridržavajte se lokalnih zakonskih propisa za zbrinjavanje baterija.
12. **Upotrebljavajte baterije samo s proizvodima koje je odobrila tvrtka Makita.** Umetanje baterija u neprimkladne proizvode može dovesti do požara, prekomjerne topline, eksplozije ili curenja elektrolita.
13. **Ako se alat ne upotrebljava dulje vrijeme, bateriju morate ukloniti iz alata.**

ČUVAJTE OVE UPUTE.

▲ OPREZ: Uvijek upotrebljavajte originalne baterije Makita. Upotreba baterija koje nisu originalne baterije Makita ili su izmijenjene može dovesti do rasprskavanja baterije i uzrokovati požar, tjelesnu ozljedu ili štetu. To će također poništiti jamstvo tvrtke Makita za alat i punjač Makita.

Savjeti za održavanje najduljeg vijeka trajanja baterije

1. Napunite bateriju prije nego što se potpuno isprazni. Uvijek zaustavite alat i napunite bateriju kad primijetite da alat slabije radi.
2. Nikad ne punite već do kraja napunjenu bateriju. Pretjerano punjenje skraćuje radni vijek baterije.
3. Bateriju punite na sobnoj temperaturi između 10 °C i 40 °C. Vruću bateriju prije punjenja ostavite da se ohladi.
4. Napunite bateriju ako je ne mislite koristiti duže vrijeme (duže od 6 mjeseci).

FUNKCIONALNI OPIS

⚠ OPREZ: Prije podešavanja ili provjere rada alata obavezno provjerite je li stroj isključen i baterija uklonjena.

Umetanje ili uklanjanje baterije

⚠ OPREZ: Uvijek isključite alat prije umetanja ili uklanjanja baterije.

⚠ OPREZ: Čvrsto držite alat i bateriju pri umetanju ili uklanjanju baterije. Ako alat i bateriju ne držite čvrsto, mogli bi vam iskliznuti iz ruku te oštetiti alat i bateriju ili uzrokovati osobnu ozljedu.

► **Sl.1:** 1. Crveni indikator 2. Gumb 3. Baterija

Za uklanjanje bateriju gurnite van iz alata pritiskom gumba na prednjoj strani uložaka.

Za umetanje baterije poravnajte jezičac na bateriji s otvorom u kućištu i gurnite je na mjesto. Umetnite bateriju skroz do kraja dok ne sjedne na svoje mjesto uz mali klik. Ako možete vidjeti crveni indikator na gornjoj strani gumba, baterija nije do kraja sjela na svoje mjesto.

⚠ OPREZ: Uvijek umetnite bateriju dok kraj tako da ne možete vidjeti crveni indikator. U suprotnom može slučajno ispasti iz alata, što može dovesti do ozljede vas ili nekog u blizini.

⚠ OPREZ: Ne umećite bateriju silom. Ako baterija ne klizne lagano, znači da nije ispravno umetnuta.

Prikaz preostalog kapaciteta baterije

Samo za baterijske uložke s indikatorom

► **Sl.2:** 1. Žaruljice indikatora 2. Gumb za provjeru
Pritisnite gumb za provjeru na bateriji kako biste provjerili preostali kapacitet baterije. Žaruljica indikatora zasvijetlit će na nekoliko sekundi.

Žaruljice indikatora			Preostali kapacitet
Svijetli	Isključeno	Treperi	
			75 % do 100 %
			50 % do 75 %
			25 % do 50 %
			0 % do 25 %
			Napunite bateriju.
			Baterija je možda neispravna.

NAPOMENA: Ovisno o uvjetima upotrebe i temperaturi okoline, prikaz indikatora može se donekle razlikovati od stvarnog kapaciteta.

Sustav zaštite alata/baterije

Ovaj alat sadrži sustav zaštite alata/baterije. Sustav automatski prekida napajanje motora da bi produžio vijek trajanja alata i baterije. Alat automatski prestaje raditi ako se alat ili baterija nađu u nekom od sljedećih uvjeta:

Zaštita od preopterećenja

Kad baterija radi na način uslijed kojega troši neobičajeno puno struje, alat će se automatski zaustaviti bez ikakve signalizacije. U tom slučaju isključite alat i prekinite radnje koje su izazvale preopterećenje alata. Zatim uključite alat kako biste ga pokrenuli.

Zaštita od pregrijavanja

Kad se alat ili baterija pregriju, automatski se zaustavljaju. U tom slučaju ostavite alat i bateriju da se ohladi prije ponovnog uključivanja alata.

NAPOMENA: Kad se alat pregrije, žaruljica treperi.

Zaštita od prekomjernog pražnjenja

Ako kapacitet baterije nije dovoljan, alat se automatski zaustavlja. U tom slučaju izvadijte baterijski uložak iz alata i napunite ga.

Uključivanje i isključivanje

⚠ UPOZORENJE: Prije umetanja baterije u alat provjerite radi li uključno/isključna sklopka i vraća li se u položaj za isključivanje „OFF” nakon otpuštanja.

⚠ OPREZ: Kad ne upotrebljavate alat, pritisnite gumb za blokadu sklopke prema kako biste pomakli uključno/isključnu sklopku u isključeni položaj.

Kako bi se spriječilo slučajno povlačenje uključno/isključne sklopke, na alat je montiran gumb za zaključavanje sklopke. Za pokretanje alata pritisnite gumb za blokadu sklopke prema strani A (A) i povucite uključno/isključnu sklopku. Brzina alata povećava se povećanjem pritiska na uključno/isključnu sklopku. Za zaustavljanje otpustite uključno/isključnu sklopku. Nakon upotrebe pritisnite gumb za blokadu sklopke prema strani B (B).

► **SI.3:** 1. Gumb za zaključavanje sklopke 2. Uključno/isključna sklopka

Korištenje gumba za zaključavanje sklopke

Za kontinuiran rad pritisnite gumb za zaključavanje sklopke s B (B) strane dok povlačite uključno/isključnu sklopku, a zatim otpustite uključno/isključnu sklopku. Kako biste zaustavili alat, otpustite gumb za zaključavanje sklopke s A (A) strane.

► **SI.4:** 1. Gumb za zaključavanje sklopke 2. Uključno/isključna sklopka

Regulator brzine

► **SI.5:** 1. Regulator brzine

Udari po minuti mogu se promijeniti okretanjem regulatora brzine na zadanu brojčanu postavku od 1 do 5. Veća brzina postiže se okretanjem regulatora u smjeru broja 5. Manja se brzina postiže okretanjem u smjeru broja 1. Pogledajte tablicu za odnos između brojčanih postavki na regulatoru i broja udara po minuti.

Broj	Broj udara po minuti
1	1.000 min ⁻¹
2	1.300 min ⁻¹
3	1.900 min ⁻¹
4	2.700 min ⁻¹
5	3.200 min ⁻¹

⚠OPREZ: Nemojte okretati kotačić za namještanje dok alat radi. U suprotnom može doći do gubitka kontrole nad alatom i ozljeda.

NAPOMENA: Regulator brzine može se okretati najviše do broja 5 i natrag na broj 1. Nemojte ga prisilno okretati iznad 5 ili ispod 1 jer funkcija prilagodbe brzine možda neće ispravno raditi.

Uključuje se prednja žaruljica

► **SI.6:** 1. Žaruljica

⚠OPREZ: Nemojte izravno gledati u svjetlo ili izvor svjetlosti.

Povucite uključno/isključnu sklopku da bi se uključila žaruljica. Žaruljica ostaje uključena dok god se povlači uključno/isključna sklopka. Žaruljica se isključuje otprilike 10 sekundi nakon otpuštanja uključno/isključne sklopke.

NAPOMENA: Suhom krpom obrišite prljavštinu s leće žaruljice. Budite oprezni da ne zagrebete leću žaruljice jer to može smanjiti osvijetljenje.

Elektroničke funkcije

Alat je opremljen elektroničkim funkcijama za lakši rad.

- Konstantna kontrola brzine
Funkcija upravljanja brzinom omogućuje stalnu brzinu okretanja bez obzira na opterećenje.

MONTAŽA

⚠OPREZ: Prije izvođenja bilo kakve radnje na alatu obavezno provjerite je li stroj isključen i baterija uklonjena.

Podmazivanje

Unaprijed premažite usadni kraj nastavka malom količinom maziva (otprilike 0,5 – 1 g). Brzo podmazivanje osigurava lakši rad i duži vijek trajanja alata.

Postavljanje i uklanjanje nastavka

Prije postavljanja nastavka očistite usadni kraj nastavka i nanesite mazivo.

► **SI.7:** 1. Usadni kraj 2. Podmazivanje

Umetnite nastavak u alat. Okrenite nastavak i gurnite ga dok se ne pokrene. Nakon postavljanja nastavka uvijek provjerite je li nastavak ispravno učvršćen pokušavajući ga izvaditi.

► **SI.8:** 1. Nastavak

Da biste uklonili nastavak, povucite poklopac brzostezne glave u cijelosti prema dolje i izvucite nastavak van.

► **SI.9:** 1. Nastavak 2. Poklopac brzostezne glave

Kut nastavka

Nastavak se može pričvrstiti u 12 različitih kuta. Za promjenu kuta nastavka, pomaknite prsten za izmjenu prema naprijed i okrenite ga da biste promijenili. Kad postignete željeni kut, vratite prsten za izmjenu natrag u početni položaj. Nastavak će se pričvrstiti na mjestu.

► **SI.10:** 1. Prsten za izmjenu

Kuka

⚠OPREZ: Prilikom vješanja alata o kuku uvijek izvadite bateriju.

⚠OPREZ: Nikad ne vješajte alat na povišenom mjestu ili potencijalno nestabilnoj površini.

Korištenje kuke

Kuka služi za privremeno vješanje alata. Da biste koristili kuku, jednostavno podignite kuku dok ne škljocne u otvorenom položaju. Kada se ne koristi, uvijek spustite kuku dok ne škljocne u zatvoreni položaj.

► **SI.11:** 1. Kuka

► **SI.12**

Uklanjanje ili postavljanje kuke

Kako biste uklonili kuku, otpustite vijke i uklonite podloške i kuku. Kako biste postavili kuku, umetnite podloške u otore na kućištu alata, a zatim pričvrstite kuku s 2 vijcima.

► **SI.13:** 1. Kuka 2. Vijak 3. Podloška

Spajanje uzice (sigurnosne uzice) na kuku

⚠OPREZ: Nemojte upotrebljavati oštećenu kuku i vijke. Prije upotrebe uvijek provjerite postoje li oštećenja, pukotine ili iskrivljenja i provjerite jesu li vijci zategnuti.

⚠OPREZ: Kuku postavite ili uklonite na stabilnom stolu ili površini. Upotrijebite isključivo vijke isporučene s kukom. Nakon postavljanje kuke provjerite je li kuka čvrsto postavljena s vijcima.

⚠OPREZ: Nemojte uklanjati baterijski uložak dok vješate alat. Alat može pasti ako vijci nisu zategnuti.

⚠OPREZ: Uvijek upotrijebite karabiner sa zaključavanjem (višestupanjski i s vijčanim otvorom) i provjerite jeste li zaticu (sigurnosnu zaticu) pričvrstili na dio kuke s dvostrukom petljom. Neispravno pričvršćivanje može dovesti do padanje alata s kuke i prouzročiti tjelesne ozljede.

Kuka se upotrebljava i za spajanje uzice (sigurnosna uzica). Zaticu (sigurnosna uzica) svakako spojite na dio kuke s dvostrukom petljom.

► **SI.14:** 1. Dio kuke s dvostrukom petljom 2. Uzica (sigurnosna uzica) 3. Karabiner sa zaključavanjem (višestupanjski i s vijčanim otvorom)

RAD

⚠OPREZ: Tijekom radova alat uvijek čvrsto držite objema rukama.

⚠OPREZ: Prije rada uvijek provjerite je li izradak učvršćen.

⚠OPREZ: Nemojte izvlačiti alat na silu čak i kad se nastavak zaglavi. Gubitak kontrole može uzrokovati ozljedu.

NAPOMENA: Ako je temperatura baterijskog uložka niska, možda se neće moći postići maksimalni kapacitet alata. U tom slučaju, nakratko zagrijte baterijski uložak pomoću alata bez opterećenja kako biste postigli maksimalni kapacitet alata.

Alat držite čvrsto objema rukama. Uključite alat i primijenite blagi pritisak na njega, tako da ne odskae oko nekontrolirano. Većim pritiskom na alat nećete povećati učinkovitost.

► **SI.15**

Spajanje uzice (sigurnosne uzice) na kuku

⚠Sigurnosna upozorenja specifična za upotrebu na visini

Pročitajte sva sigurnosna upozorenja i upute.

Nepridržavanje upozorenja ili uputa može rezultirati ozbiljnim ozljedama.

1. Uvijek održavajte alat pričvršćenim prilikom rada na visini. Maksimalna duljina uzice iznosi 2 m. Maksimalna dopuštena visina pada uzice (sigurnosne uzice) ne smije prelaziti 2 m.
2. Upotrebljavajte samo s zaticama prikladnim za ovu vrstu alata koje su namijenjene za težinu od najmanje 4,0 kg.
3. Nemojte pričvršćivati zaticu alata na bilo koji dio tijela ili na pokretne komponente. Pričvrstite zaticu alata na stabilnu strukturu koja može izdržati sile u slučaju pada alata.
4. Pazite da uzica bude ispravno osigurana na svaki kraj prije upotrebe.
5. Pregledajte postoje li oštećenja na alatu i uzici prije svake upotrebe te rade li ispravno (uključujući tkaninu i šavove). Nemojte koristiti u slučaju oštećenja ili neispravnog rada.
6. Nemojte motati zaticu oko alata i pazite da ne dođe u dodir s oštrim ili neravnim rubovima.
7. Pričvrstite drugi kraj uzice izvan radnog područja tako da alat bude dobro pričvršćen u slučaju pada.
8. Pričvrstite zaticu tako da alat u tom slučaju ne može pasti na rukovatelja. Ispušteni alat njihat će se na uzici, što može dovesti do ozljeđivanja ili gubitka ravnoteže.
9. Nemojte koristiti alat u blizini pokretnih dijelova ili radnih dijelova postrojenja. U protivnom može doći do opasnosti od loma ili zapetljanja.
10. Nemojte nositi alat držeći ga za pričvršni uređaj ili zaticu.
11. Alat prenosite između ruku samo kad dok održavate odgovarajuću ravnotežu.
12. Nemojte pričvršćivati uzice na alat tako da ometaju rad sklopki ili blokade sklopke (ako je isporučena).
13. Pazite da se ne zapetljate u zaticu.
14. Držite zaticu podalje od područja bušenja ili rezanja alata.
15. Upotrijebite karabiner sa zaključavanjem (višestupanjski i s vijčanim otvorom). Nemojte upotrebljavati jednostupanjske karabinere s oprugom.
16. U slučaju ispuštanja alata, alat treba označiti i ukloniti iz upotrebe, a zatim poslati na pregled u tvornicu Makita ili ovlaštenu servisnu centar.

ODRŽAVANJE

⚠ OPREZ: Prije svih zahvata na stroju provjerite jeste li isključili stroj i uklonili bateriju.

NAPOMENA: Nikada nemojte koristiti benzin, mješavinu benzina, razrjeđivač, alkohol ili slično. Kao rezultat toga može se izgubiti boja, pojaviti deformacija ili pukotine.

Da biste zadržali SIGURNOST I POUZDANOST proizvoda, održavanje ili namještanja trebali biste prepustiti ovlaštenim servisnim ili tvorničkim centrima tvrtke Makita; uvijek rabite originalne rezervne dijelove.

DODATNI PRIBOR

⚠ OPREZ: Ovaj dodatni pribor ili priključci preporučuju se samo za upotrebu s alatom Makita navedenim u ovom priručniku. Upotreba bilo kojeg drugog dodatnog pribora ili priključaka može prouzročiti ozljede. Upotrebljavajte dodatni pribor ili priključak samo za njegovu navedenu svrhu.

Ako vam je potrebna pomoć za više detalja u pogledu ovih dodatnih pribora, obratite se najbližem Makita servisnom centru.

- Špica
- Željezno dlijeto
- Sjekač
- Dlijeto za žljebove
- Mazivo za nastavak
- Kuka
- Izvorna Makita baterija i punjač
- Zaštitne naočale
- Plastični kofer za nošenje

NAPOMENA: Neke stavke iz popisa se mogu isporučiti zajedno sa strojem kao standardni dodatni pribori. Oni mogu biti različiti ovisno o zemlji.

СПЕЦИФИКАЦИИ

Модел:	DHK180
Удари во минута	0 - 3.200 мин. ⁻¹
Вкупна должина	368 мм
Номинален напон	D.C. 18 V
Нето тежина	3,3 - 3,6 кг

- Поради нашата континуирана програма за истражување и развој, спецификациите тука подлежат на промена без најава.
- Спецификациите може да се разликуваат од држава до држава.
- Тежината може да се разликува во зависност од додатоците, вклучувајќи ја и касетата за батерија. Најлесната и најтешката комбинација, согласно процедурата на ЕПТА 01/2014 (Европската асоцијација за електрични алати), се прикажани во табелата.

Применлива касета за батерија

BL1815N / BL1820 / BL1820B / BL1830 / BL1830B / BL1840 / BL1840B / BL1850 / BL1850B / BL1860B

- Некои од касетите за батерии наведени погоре може да не се достапни зависно од регионот во кој живеете.

▲ ПРЕДУПРЕДУВАЊЕ: Користете ги само касетите за батерии наведени погоре. Користењето какви било поинакви касети за батерии може да создаде ризик од повреда и/или пожар.

Наменета употреба

Алатот е наменет за длабење или стругање во бетон, цигли и камен.

Бучава

Типична А-вредност за ниво на бучавата одредена во согласност со EN60745-2-6:

Ниво на звучниот притисок (L_{pA}): 83 dB (A)

Ниво на јачина на звукот (L_{WA}): 94 dB (A)

Отстапување (K): 3 dB (A)

НАПОМЕНА: Номиналната вредност(и) за емисија на бучава е измерена во согласност со стандардни методи за испитување и може да се користи за споредување алати.

НАПОМЕНА: Номиналната вредност(и) за емисија на бучава може да се користи и како прелиминарна процена за изложеност.

▲ ПРЕДУПРЕДУВАЊЕ: Носете заштита за ушите.

▲ ПРЕДУПРЕДУВАЊЕ: Емисијата на бучава при фактичкото користење на алатот може да се разликува од номиналната вредност(и), зависно од начинот на којшто се користи алатот, особено од тоа како вид работен материјал се обработува.

▲ ПРЕДУПРЕДУВАЊЕ: Погрижете се да ги утврдите безбедносните мерки за заштита на лицето кое ракува со алатот врз основа на процена на изложеноста при фактичките услови на употреба (земајќи ги предвид сите делови на работниот циклус, како периодите кога електричниот алат е исклучен и кога работи во празен од, не само кога е активен).

Вибрации

Вкупна вредност на вибрациите (векторска сума на три оски) одредена во согласност со EN60745-2-6:

Работен режим: длабење

Ширење вибрации ($a_{h, Chet}$): 4,5 м/с²

Отстапување (K): 1,5 м/с²

НАПОМЕНА: Вкупната вредност(и) на номиналната јачина на вибрациите е измерена во согласност со стандардни методи за испитување и може да се користи за споредување алати.

НАПОМЕНА: Вкупната вредност(и) на номиналната јачина на вибрациите може да се користи и како прелиминарна процена за изложеност.

▲ ПРЕДУПРЕДУВАЊЕ: Јачината на вибрациите при фактичкото користење на алатот може да се разликува од номиналната вредност(и), зависно од начинот на којшто се користи алатот, особено од тоа како вид работен материјал се обработува.

▲ ПРЕДУПРЕДУВАЊЕ: Погрижете се да ги утврдите безбедносните мерки за заштита на лицето кое ракува со алатот врз основа на процена на изложеноста при фактичките услови на употреба (земајќи ги предвид сите делови на работниот циклус, како периодите кога електричниот алат е исклучен и кога работи во празен од, не само кога е активен).

Декларација за сообразност од ЕУ

Само за земјите во Европа

Декларацијата за сообразност од ЕУ е вклучена во Додаток А од упатствата за корисникот.

БЕЗБЕДНОСНИ ПРЕДУПРЕДУВАЊА

Општи упатства за безбедност за електричните алати

▲ ПРЕДУПРЕДУВАЊЕ: Прочитајте ги сите безбедносни предупредувања, упатства, илустрации и спецификации дадени со електричниот алат. Ако не се почитуваат сите упатства наведени подолу, може да дојде до струен удар, пожар и/или сериозни повреди.

Чувајте ги сите предупредувања и упатства за да може повторно да ги прочитате.

Под терминот „електричен алат“ во предупредувањата се мисли на вашиот електричен алат кој работи на струја (со кабел) или на батерии (безжично).

Безбедносни предупредувања за безжичната електрична стругалка

1. Носете штитници за уши. Изложувањето на бучава може да предизвика губење на слухот.
2. Користете помошна рачка(и), ако е доставена со алатот. Губењето контрола може да предизвика повреда.
3. Држете го алатот само за изолираните држачи кога вршите работи при кои додатокот за сечење може да дојде во допир со скриени жици. Додатоките за сечење што ќе допрат жица под напон можат да ја пренесат струјата до металните делови на алатот и да предизвикаат струен удар на операторот.
4. Носете тврда капа (заштитен шлем), заштитни очила и/или штитник за лице. Обичните очила или очилата за сонце НЕ СЕ заштитни очила. Сериозно се препорачува да носите маска што штити од прав и дебело обложени ракавици.
5. Проверете дали бургијата е зацврстена пред да почнете да работите.
6. При нормално работење, алатот создава вибрации. Шрафовите можат лесно са се олабават, да предизвикаат прекин на работата или незгода. Проверете колку цврсто се завртени шрафовите пред да почнете да работите.
7. Кога е ладно времето или кога алатот не бил користен долго време, дозволете алатот да се загрее за миг, нека работи извесно време без оптоварување. На тој начин ќе се подмачка. Без правилно загревање, тешко ќе оди ковањето.
8. Бидете сигурни дека секогаш стоите на цврста подлога. Уверете се дека под Вас нема никој кога го користите алатот на високи места.
9. Цврсто држете го алатот со двете раце.
10. Држете ги рацете подалеку од подвижните делови.
11. Не оставајте го алатот вклучен. Работете со алатот само кога го држите в раце.

12. Не покажувајте со алатот кон лица што се во просторот во кој се работи. Бургијата може да излети и да повреди некого сериозно.
13. Не допирајте ги бургијата, деловите близу главата или работниот материјал веднаш по работата. Тие може да бидат многу жешки и да ви ја изгорат кожата.
14. Некои материјали содржат хемикалии што можат да бидат отровни. Избегнувајте вдишување на прашината и избегнувајте контакт на прашината со кожата. Следете ги упатствата од производителот на материјалот.
15. Пред да го предадете алатот на трето лице, секогаш проверувајте дали е исклучен и дали касетата со батеријата и бургијата се извадени.
16. Не работете со алатот без оптоварување кога тоа не е неопходно.

ЧУВАЈТЕ ГО УПАТСТВОТО.

▲ ПРЕДУПРЕДУВАЊЕ: НЕ ДОЗВОЛУВАЈТЕ удобноста или познавањето на производот (стекнати со подолга употреба) да ве наведат да не се придржувате строго до безбедносните правила за овој производ. ЗЛОУПОТРЕБАТА или непочитувањето на безбедносните правила наведени во ова упатство може да предизвикаат тешка телесна повреда.

Важни безбедносни упатства за касета за батеријата

1. Пред користење на касета за батеријата, прочитајте ги сите упатства и ознаки за претпазливост на (1) полначот за батеријата, (2) батеријата и (3) производот што ја користи батеријата.
2. Не расклопувајте ја касета за батеријата.
3. Ако оперативното времето станало прекумерно кратко, престанете веднаш со работа. Тоа може да резултира со ризик од прегревање, можни изгореници, па дури и експлозија.
4. Ако електролит навлезе во вашите очи, измијте ги со чиста вода и побарајте медицинска нега веднаш. Тоа може да резултира со губење на вашиот вид.
5. Не предизвикувајте спој на касета за батеријата.
 - (1) Не допирајте ги контактите со никаков проводлив материјал.
 - (2) Избегнувајте да ја чувате касета за батерија во сад со други метални предмети како што се шајки, монети и сл.
 - (3) На изложувајте ја касета за батеријата на вода или дожд. Краткиот спој на батеријата може да предизвика голем проток на електрична енергија, прегревање, можни изгореници, па дури и пад на напојувањето.
6. Не складирајте ги алатот и касета за батеријата на места каде што температурата може да достигне или надминува 50°C.

7. Не палете ја касетата за батеријата дури и кога е многу оштетена или целосно потрошена. Касетата за батеријата може да експлодира ако се стави во оган.
8. Внимавајте да не ја испуштите или удриите батеријата.
9. Не користете оштетена батерија.
10. Содржаните батерии со литиумови јони се подложни на условите во Правилата за опасни предмети. За комерцијален транспорт на пр. од трети лица и посредници, мора да се следат посебните услови на пакувањата или ознаките. При подготовка на предметот кој треба да се испрати, консултирајте се со експерт за опасни материјали. Исто така, следете ги потенцијално подеталните национални правила. Залепете ги со леплива лента или маскирајте ги отворените контакти, а батеријата спакувајте ја, така што нема да се движи слободно во пакувањето.
11. Кога ја фрлате во отпад касетата за батеријата, извадете ја од алатот и фрлете ја на безбедно место. Почитувајте ги локалните законски прописи што се однесуваат на фрлање во отпад на батеријата.
12. Користете ги батериите само со производителите назначени од Makita. Монтирањето батерии на неусогласените производи може да резултира со пожар, прекумерна топлина, експлозија или истекување на електролитот.
13. Доколку алатот не се користи подолг временски период, батеријата мора да се извади од алатот.

ЧУВАЈТЕ ГО УПАТСТВОТО.

▲ВНИМАНИЕ: Користете само оригинални батерии на Makita. Користењето неоригинални батерии на Makita или батерии што се изменети може да резултира со распакување на батеријата, предизвикувајќи пожар, телесна повреда и оштетување. Тоа исто така ќе ја поништи гаранцијата на Makita за алатот и полначот на Makita.

Совети за одржување максимален работен век на батеријата

1. Заменете ја касетата за батеријата пред целосно да се испразни. Секогаш запирајте ја работата со алатот и заменете ја касетата за батеријата кога ќе забележите дека алатот дава помала моќност.
2. Никогаш немојте да полните целосно полна касета за батерија. Прекумерното полнење го скратува работниот век на батеријата.
3. Полнете ја касетата за батеријата на собна температура од 10°C - 40°C. Дозволете загреаната касета за батерија да се олади пред да ја ставите на полнење.
4. Полнете ја касетата за батеријата доколку не ја користите подолго време (повеќе од шест месеци).

ОПИС НА ФУНКЦИИТЕ

▲ВНИМАНИЕ: Пред секое нагодување или проверка на алатот, проверувајте дали е исклучен и батеријата е извадена.

Монтирање или отстранување на касетата за батеријата

▲ВНИМАНИЕ: Секогаш исклучувајте го алатот пред ставањето или вадењето на касетата за батеријата.

▲ВНИМАНИЕ: Држете ги алатот и касетата за батеријата цврсто кога ја монтирате или вадите касетата за батеријата. Ако не ги држите цврсто алатот и касетата за батеријата, тие може да се лизнат од вашите раце и да дојде до нивно оштетување, како и до телесна повреда.

► **Сл.1:** 1. Црвен индикатор 2. Копче 3. Касета за батерија

За да ја извадите касетата за батеријата, повлечете ја од алатот додека го лизгате копчето на предната страна на касетата.

За вметнување на касетата за батеријата, порамнете го јазичето на касетата со жлебот во куќиштето и лизнете го во место. Вметнете ја до крај додека не се блокира во место при што ќе се слушне мало кликнување. Ако можете да го видите црвениот индикатор на горната страна од копчето, тоа значи дека не е заклучена целосно во место.

▲ВНИМАНИЕ: Секогаш монтирајте ја касетата за батеријата целосно додека црвениот индикатор не се изгасне. Во спротивно, може ненадејно да испадне од алатот предизвикувајќи ви повреда вам или на некој друг околу вас.

▲ВНИМАНИЕ: Немојте да ја монтирате касетата за батеријата на сила. Ако касетата не може да се лизне лесно, тоа значи дека не е поставена правилно.

Укажување на преостанатиот капацитет на батеријата

Само за батерии со индикатор

► **Сл.2:** 1. Индикаторски ламбички 2. Копче за проверка

Притиснете го копчето за проверка на касетата за батеријата за укажување на преостанатиот капацитет на батеријата. Индикаторските ламбички светнуваат неколку секунди.

Индикаторски ламбички			Преостанат капацитет
 Запалено	 Исклучено	 Трепка	
			75% до 100%
			50% до 75%
			25% до 50%
			0% до 25%
			Наполнете ја батеријата.

Индикаторски ламбички			Преостанат капацитет
Запалено	Исклучено	Трепка	
			Батеријата можеби е неисправна.

НАПОМЕНА: Во зависност од условите на користење и амбиенталната температура, индикацијата може да се разликува во мала мера од реалниот капацитет.

Систем за заштита на алатот/ батеријата

Алатот е опремен со систем за заштита на алатот/ батеријата. Овој систем автоматски го прекинува напојувањето на моторот за да го продолжи работниот век на алатот и на батеријата. Алатот автоматски ќе се исклучи за време на работењето ако тој или батеријата се најдат под еден од следниве услови:

Заштита од преоптоварување

Кога со батеријата се работи на начин што предизвикува повлекување прекумерно висока струја, таа автоматски се исклучува без никаква индикација. Во таква ситуација, исклучете го алатот и запрете со примената која предизвикала негово преоптоварување. Потоа, повторно вклучете го алатот.

Заштита од прегревање

Кога алатот или батеријата се прегреани, алатот автоматски запира. Во овој случај, оставете ги алатот и батеријата да се оладат пред повторно да го вклучите алатот.

НАПОМЕНА: Кога алатот е прегреан, ламбичката трепка.

Заштита од прекумерно празнење

Кога капацитетот на батеријата нема да биде доволен, алатот автоматски се исклучува. Во овој случај, извадете ја батеријата од алатот и наполнете ја.

Вклучување

▲ПРЕДУПРЕДУВАЊЕ: Пред да ја ставите батеријата во алатот, проверете го прекинувачот дали функционира правилно и дали се враќа во положбата „OFF“ кога ќе се отпушти.

▲ВНИМАНИЕ: Кога не работите со алатот, притиснете го копчето за блокирање на прекинувачот од страната во позиција OFF (ИСКЛУЧЕНО) за да го блокирате прекинувачот за стартување.

За да се спречи случајно повлекување на прекинувачот за стартување, обезбедено е копче за блокирање на прекинувачот. За да го стартувате алатот, притиснете го копчето за блокирање на прекинувачот од страната A ()) и повлечете го прекинувачот за стартување. Брзината на алатот се зголемува со зголемување на притисокот врз прекинувачот за стартување. Отпуштете го прекинувачот за стартување за да сопре. По употребата, притиснете го копчето за блокирање на прекинувачот од страната B ()).

- ▶ **Сл.3:** 1. Копче за блокирање на прекинувачот
2. Прекинувач за стартување

Користење на копчето за блокирање на прекинувачот за континуирано работење

За континуирано работење, притиснете го копчето за блокирање на прекинувачот од страната B ()) додека го извлекувате прекинувачот за стартување, а потоа отпуштете го прекинувачот за стартување. За да го сопрете алатот, притиснете на копчето за блокирање на прекинувачот од страната A ()).

- ▶ **Сл.4:** 1. Копче за блокирање на прекинувачот
2. Прекинувач за стартување

Бирач за нагодување на брзината

- ▶ **Сл.5:** 1. Бирач за нагодување на брзината

Ударите во минута може да се променат со вртење на бројчаникот за нагодување на брзината на еден од дадените броеви од 1 до 5. Повисока брзина се постигнува кога бирачот е свртен во насока на бројот 5. Пониска брзина се постигнува кога бирачот е свртен во насока на бројот 1. Видете ја табелата за односот меѓу бројчените поставки на бројчаникот за приспособување и на ударите во минута.

Број	Удари во минута
1	1.000 мин. ⁻¹
2	1.300 мин. ⁻¹
3	1.900 мин. ⁻¹
4	2.700 мин. ⁻¹
5	3.200 мин. ⁻¹

▲ВНИМАНИЕ: Не вртете го бројчаникот за нагодување кога алатот работи. Во спротивно, може да дојде до губење на контрола над алатот и да се предизвика повреда.

ЗАБЕЛЕШКА: Бирачот за нагодување на брзината може да се сврти само до бројот 5 и назад до бројот 1. Не форсирајте го надвор од броевите 5 и 1, во спротивно функцијата за нагодување на брзината може да престане да работи.

Вклучување на предната ламба

► **Сл.6:** 1. Ламба

⚠ВНИМАНИЕ: Не гледајте директно во светлината или во изворот на светлина.

Повлечете го прекинувачот за вклучување на ламбата. Ламбата продолжува да свети додека прекинувачот е повлечен. Ламбата ќе се исклучи приближно 10 секунди по отпуштањето на прекинувачот.

НАПОМЕНА: Користете сува крпа за да ја избришете нечистотијата од леќата на ламбата. Внимавајте да не ја изгребете леќата на ламбата затоа што тоа може да го намали осветлувањето.

Електронска функција

За полесно работење, алатот е опремен со електронски функции.

- Контрола на постојаната брзина
Функцијата за контрола на постојаната брзина обезбедува константна брзина на ротација, без оглед на преоптовареноста.

СОСТАВУВАЊЕ

⚠ВНИМАНИЕ: Пред секое дотерување или проверка на алатот, секогаш проверувајте дали е исклучен и батеријата е извадена.

Подмачкување

Премачкајте го крајот на оската на бургијата однапред со мала количина маст (околу 0,5 - 1 гр). Подмачкувањето на клинот за сопирање обезбедува мазно работење и подолг период на сервисирање.

Поставување или отстранување бургија

Исчистете го крајот на оската на бургијата и нанесете средство за подмачкување пред монтирањето на бургијата.

► **Сл.7:** 1. Крај на оска 2. Подмачкување

Вметнете ја бургијата во алатот. Вртете ја бургијата и туркајте ја навнатре додека не се блокира. По монтирањето на бургијата, секогаш проверувајте дали е безбедно прицврстена, така што ќе се обидете да ја извлечете.

► **Сл.8:** 1. Бургија

За да ја отстранете бургијата, повлечете го штитникот за клинот за сопирање докрај и извлечете ја бургијата.

► **Сл.9:** 1. Бургија 2. Штитник за клинот

Агол на бургијата

Бургијата може да биде зацврстена под 12 различни агли. За да го смените аголот на бургијата, излизгајте го прстенот за менување напред, потоа свртете го прстенот за менување за да го смените аголот на бургијата. На саканиот агол, вратете го прстенот за менување во неговата првобитна позиција. Бургијата ќе се прицврсти на место.

► **Сл.10:** 1. Прстен за промена

Кука

⚠ВНИМАНИЕ: Секогаш вадете ја батеријата кога го закачувате алатот со куката.

⚠ВНИМАНИЕ: Никогаш не закачувајте го алатот на високо место или на потенцијално нестабилна површина.

Користење на куката

Куката е практична за привремено закачување на алатот. За да ја употребите куката, едноставно подигнете ја додека не влезе во отворена положба. Кога куката не се користи, секогаш спуштете ја додека не влезе во затворена положба.

► **Сл.11:** 1. Кука

► **Сл.12**

Вадење или монтирање на куката

За да ја извадите куката, олабавете ги шrafoвите и отстранете ги шајбните и куката. За монтирање на куката, вметнете ги шајбните во вдлабнатите делови од кукиштето на алатот, а потоа затегнете ја куката со 2 шрафа.

► **Сл.13:** 1. Кука 2. Завртка 3. Шајба

Поврзување на јажето (лентата за прицврстување) со куката

⚠ВНИМАНИЕ: Не користете оштетени кука и шrafoви. Пред употреба, секогаш проверете дали има оштетувања, пукнатини или деформации и проверете дали шrafoвите се затегнати.

⚠ВНИМАНИЕ: Монтирајте ја или отстранувајте ја куката на стабилна маса или површина. Користете ги само шrafoвите што се доставени со куката. По монтирање на куката, проверете дали е безбедно монтирана со шrafoвите.

⚠ВНИМАНИЕ: Не вадете ја касетата за батеријата додека го закачувате алатот. Алатот може да падне ако шrafoвите не се затегнати.

⚠ВНИМАНИЕ: Секогаш користете прицврстувач за заклучување (тип со повеќе дејства и порта на шрафот) и проверете дали јажето (лента за прицврстување) е прикачено на делот со двоен јазол на куката. Несоодветното прикачување може да предизвика алатот да падне од куката и да резултира со телесна повреда.

Куката исто така се користи и за поврзување на јагето (лентата за прицврстување). Проверете дали јагето (лента за прицврстување) е прикачено на делот со двоен јазол на куката.

- **Сл.14:**
1. Дел со двоен јазол на куката
 2. Јаге (лента за прицврстување)
 3. Прицврстувач за заклучување (тип со повеќе дејства и порта на шрафот)

РАБОТЕЊЕ

▲ВНИМАНИЕ: За време на работата, секогаш цврсто држете го алатот со двете раце.

▲ВНИМАНИЕ: Секогаш проверувајте дали работниот материјал е зацврстен пред да почнете да работите.

▲ВНИМАНИЕ: Не повлекувајте го насила алатот дури и ако се заглави бургјата. Губењето контрола може да предизвика повреда.

НАПОМЕНА: Ако касетата со батеријата е на ниска температура, способноста на алатот може да не биде целосна. Во ваков случај, загрејте ја касетата со батеријата користејќи го алатот без оптоварување одредено време за целосно да се достигне способноста на алатот.

Држете го алатот цврсто со двете раце. Вклучете го алатот и лесно притиснете го алатот за алатот да не скока наоколу неконтролирано. Ако многу силно го притиснете алатот, тоа нема да ја зголеми ефикасноста.

- **Сл.15**

Поврзување на јагето (лентата за прицврстување) со куката

▲Посебни безбедносни предупредувања за користење на висина

Прочитајте ги сите безбедносни предупредувања и упатства. Ако не се почитуваат предупредувањата и упатствата, може да дојде до сериозни повреди.

1. Секогаш држете го алатот прицврстен кога работите „на висина“. Максимална должина на јагето е 2 м. Максималната дозволена висина на пад на јагето (лентата за прицврстување) не смее да надмине 2 м.
2. Користете само јажиња што се соодветни за овој тип алат и проценети за најмалку 4,0 кг.
3. Не зацврстувајте го јагето од алатот со ниту еден дел на телото или на подвижните компоненти. Зацврстете го јагето од алатот на цврста структура што може да ги издржи силите на паднатиот алат.
4. Пред употреба, проверете дали јагето е правилно затегнато на секој крај.

5. Пред секоја употреба, проверете дали алатот има оштетувања и дали функционира правилно (вклучувајќи ги платното и шевовите). Не користете ако е оштетен или ако не функционира правилно.
6. Не виткајте ги јажињата ниту дозволувајте да дојдат во допир со остри или груби рабови.
7. Зацврстете го другиот крај од јагето надвор од работниот простор, така што алатот што паѓа ќе биде добро прицврстен.
8. Прикачете го јагето, така што алатот ќе се оддалечи од операторот ако падне. Паднатите алати ќе се нишаат на јагето, што може да предизвика повреда или губење на рамнотежата.
9. Не користете го во близина на подвижни делови или машинерија што работи. Во спротивно, тоа може да резултира со опасност од кршење или заплеткување.
10. Не носете го алатот со додадениот уред или јагето.
11. Пренесувајте го алатот само со рацете додека држите соодветна рамнотежа.
12. Не прикачувајте ги јажињата на алатот на начин што ќе ги спречи прекинувачите или блокирањата на прекинувачот (доколку се испорачани) да работат правилно.
13. Избегнувајте заглавување во јагето.
14. Држете го јагето настрана од областа каде што се дупчи или длаби со алатот.
15. Користете прицврстувач за заклучување (тип со повеќе дејства и порта на шрафот). Не користете прицврстувачи со едно дејство со клипови со пружини.
16. Во случај кога алатот ќе падне, тој мора да се означи и да се отстрани од работа и треба да го провери фабричкиот или овластениот сервисен центар на Makita.

ОДРЖУВАЊЕ

▲ВНИМАНИЕ: Пред секоја проверка или одржување, секогаш проверувајте дали алатот е исклучен и касетата за батеријата е извадена.

ЗАБЕЛЕШКА: За чистење, не користете нафта, бензин, разредувач, алкохол или слично. Тие средства ја вадат бојата и може да предизвикаат деформации или пукнатини.

За да се одржи БЕЗБЕДНОСТА и СИГУРНОСТА на производот, поправките, одржувањата или дотерувањата треба да се вршат во овластени сервисни или фабрички центри на Makita, секогаш со резервни делови од Makita.

ОПЦИОНАЛЕН ПРИБОР

⚠ ВНИМАНИЕ: Овој прибор или додатоци се препорачуваат за користење со алатот од Makita дефиниран во упатството. Со користење друг прибор или додатоци може да се изложите на ризик од телесни повреди. Користете ги приборот и додатоците само за нивната назначена намена.

Ако ви треба помош за повеќе детали за приборот, прашајте во локалниот сервисен центар на Makita.

- Бургија со остар врв
- Ладно длето
- Длето за делење
- Длето за жлебови
- Средство за подмачкување на бургијата
- Кука
- Оригинална батерија и полнач на Makita
- Заштитни очила
- Пластичен куфер за носење

НАПОМЕНА: Некои ставки на листата може да се вклучени со алатот како стандарден прибор. Тие може да се разликуваат од држава до држава.

ТЕХНИЧКИ ПОДАЦИ

Модел:	DHK180
Број удара у минуту	0 – 3.200 мин ⁻¹
Укупна дужина	368 мм
Номинални напон	DC 18 V
Нето тежина	3,3 – 3,6 кг

- На основу нашег непрестаног истраживања и развоја задржавамо право измена наведених техничких података без претходне најаве.
- Спецификације могу да се разликују у различитим земљама.
- Тежина може да се разликује у зависности од наставака, укључујући и уложак батерије. Најлакша и најтежа комбинација, према процедури ЕПТА 01/2014, приказане су у табели.

Применљив уложак батерије

BL1815N / BL1820 / BL1820B / BL1830 / BL1830B / BL1840 / BL1840B / BL1850 / BL1850B / BL1860B

- Неки горенаведени улошки батерија можда неће бити доступни у зависности од места становања.

▲УПОЗОРЕЊЕ: Користите само горенаведене улошке батерије. Коришћење других уложака батерије може довести до повреде и/или пожара.

Намена

Алат је намењен за обраду секачем или стругање цигле, бетона и камена.

Бука

Типичан А-пондерисани ниво буке одређен је према стандарду EN60745-2-6:

Ниво звучног притиска (L_{pA}): 83 dB (A)

Ниво звучне снаге (L_{WA}): 94 dB (A)

Несигурност (K): 3 dB (A)

НАПОМЕНА: Декларисане вредности емисије буке су измерене према стандардизованом мерном поступку и могу се користити за упоређивање алата.

НАПОМЕНА: Декларисана вредност емисије буке се такође може користити за прелиминарну процену изложености.

▲УПОЗОРЕЊЕ: Носите заштитне слушалице.

▲УПОЗОРЕЊЕ: Емисије буке током стварне примене електричног алата могу се разликовати од декларисане вредности у зависности од начина на који се користи алат, а посебно која врста предмета се обрађује.

▲УПОЗОРЕЊЕ: Уверите се да сте идентификовали безбедносне мере за заштиту руковаоца које су засноване на процени изложености у стварним условима употребе (узимајући у обзир све делове радног циклуса, као што је време рада уређаја, али и време када је алат искључен и када ради у празном ходу).

Вибрације

Укупна вредност вибрација (векторски збир по три осе) одређена је према стандарду EN60745-2-6:

Режим рада: обрада секачем

Вредност емисије вибрација ($a_{h, Cheq}$): 4,5 m/c²

Несигурност (K): 1,5 m/c²

НАПОМЕНА: Декларисане укупне вредности вибрација су измерене према стандардизованом мерном поступку и могу се користити за упоређивање алата.

НАПОМЕНА: Декларисане укупне вредности вибрација се такође могу користити за прелиминарну процену изложености.

▲УПОЗОРЕЊЕ: Вредност емисије вибрација током стварне примене електричног алата може се разликовати од декларисане вредности у зависности од начина на који се користи алат, а посебно која врста предмета се обрађује.

▲УПОЗОРЕЊЕ: Уверите се да сте идентификовали безбедносне мере за заштиту руковаоца које су засноване на процени изложености у стварним условима употребе (узимајући у обзир све делове радног циклуса, као што је време рада уређаја, али и време када је алат искључен и када ради у празном ходу).

ЕЗ декларација о усаглашености

Само за европске земље

ЕЗ декларација о усаглашености део је Додатка А у овом приручнику са упутствима.

БЕЗБЕДНОСНА УПОЗОРЕЊА

Општа безбедносна упозорења за електричне алате

▲ УПОЗОРЕЊЕ: Прочитајте сва безбедносна упозорења, упутства, илустрације и спецификације које су испоручене уз овај електрични алат. Непоштовање свих доле наведених безбедносних упутстава може изазвати електрични удар, пожар и/или озбиљну повреду.

Сачувајте сва упозорења и упутства за будуће потребе.

Термин „електрични алат“ у упозорењима односи се на електрични алат који се напаја из електричне мреже (каблом) или батерије (без кабла).

Безбедносна упозорења за бежичну електричну стругалицу

1. Носите заштитне слушалице. Излагање буци може да доведе до губитка слуха.
2. Користите помоћне ручке ако су достављене са алатом. Губитак контроле може да доведе до телесних повреда.
3. Електрични алат држите за изоловане рукохвате када обављате радове при којима постоји могућност да резни прибор додирне скривене водове. Резни прибор који додирне струјни кабл може да стави под напон изложене металне делове електричног алата и изложи руковаоца струјном удару.
4. Носите ојчану капу (заштитни шлем), заштитне наочаре и/или штитник за лице. Обичне наочаре за вид или сунце НИСУ заштитне наочаре. Препоручује се да носите и маску за прашину и рукавице са дебелим тапацирањем.
5. Уверите се да је бургија причвршћена на месту пре него што почнете са радом.
6. Под нормалним условима рада алат ће производити вибрације. Завртњи могу лако да се олабаве, узрокујући квар или несрећу. Пре рада пажљиво проверите да ли су завртњи добро причвршћени.
7. По хладном времену или ако алат није дуго коришћен, пустите алат да се угреје извесно време пре него што га пустите да ради под пуним оптерећењем. На тај начин ће се мазиво разградити. Без одговарајућег загревања поступак ударног бушења је тежак.
8. Побрините се да увек имате чврст ослонац испод ногу. Уверите се да никога нема испод вас ако алат користите на високим местима.
9. Чврсто држите алат са обе руке.
10. Руке држите даље од покретних делова.
11. Немојте да остављате укључен алат. Алат укључите само када га држите рукама.

12. Немојте да усмераваате алат ка било коме док радите. Бургија би могла да излети и некога озбиљно повреди.
13. Бургију, делове близу бургије или предмет обраде немојте да додирујете одмах после завршетка рада јер могу да буду врло врући и можете да се опечете.
14. Неки материјали садрже хемикалије које могу да буду отровне. Будите опрезни да не би дошло до удисања прашине или контакта са кожом. Следите безбедносне податке добављача материјала.
15. Увек се уверите да је алат искључен и да су уложак батерије и бургија укључени пре него што дате алат другој особи.
16. Немојте непотребно руковати алатом без оптерећења.

САЧУВАЈТЕ ОВО УПУТСТВО.

▲ УПОЗОРЕЊЕ: НЕМОЈТЕ себи да дозволите да занемарите строга безбедносна правила која се односе на овај производ услед чињенице да сте производ добро упознали и стекли рутину у руковању њиме (услед честог коришћења). НЕНАМЕНСКА УПОТРЕБА или непоштовање безбедносних правила наведених у овом упутству могу довести до тешких телесних повреда.

Важна безбедносна упутства која се односе на уложак батерије

1. Пре употребе уложка батерије, прочитајте сва упутства и безбедносне ознаке на (1) пуњачу батерије, (2) батерији и (3) производу који користи батерију.
2. Немојте да расклапате уложак батерије.
3. Ако се време рада знатно скратило, одмах престаните са коришћењем. То може да доведе до ризика од прегревања, могућих опекотина, па чак и експлозије.
4. Ако електролит доспе у очи, исперите их чистом водом и одмах затражите помоћ лекара. То може да доведе до губитка вида.
5. Немојте да изазивате кратак спој уложка батерије:
 - (1) Немојте додиривати прикључке било којим проводним материјалом.
 - (2) Избегавајте складиштење уложка батерије у кутији са другим металним предметима као што ексери, новчићи итд.
 - (3) Немојте да излажете уложак батерије води или киши.Кратак спој батерије може да доведе до великог протока струје, прегревања, могућих опекотина, па чак и прегоревања.
6. Немојте да складиштите алат и уложак батерије на местима где температура може да достигне или премаши 50°C (122°F).
7. Немојте да палите уложак батерије чак ни када је озбиљно оштећен или потпуно похабан. Уложак батерије може да експлодира у ватри.

8. Пазите да не испустите и не ударите батерију.
9. Немојте да користите оштећену батерију.
10. Саджане литијум-јонске батерије подлежу Закону о превозу опасних материја.
Приликом комерцијалног превоза, нпр. од стране трећих лица и превозника, мора се обратити посебна пажња на специјалне захтеве паковања и обележавања.
Приликом припреме материјала за превоз, потребно је саветовати се са стручњаком за опасне материје. Такође обратите пажњу на евентуалне даље националне прописе.
Омотајте траком или прекријте отворене контакте и запакујте батерију тако да се не може померати унутар паковања.
11. Када одлажете уложак батерије на отпад, извадите га из алата и одложите на безбедно место. Придржавајте се локалних прописа у вези са одлагањем батерије.
12. Батерије користите само са произвођача које је навела компанија Makita. Постављање батерије на производе који нису усаглашени може да доведе до пожара, прекомерне топлоте, експлозије или цурења електролита.
13. Ако се алат не користи током дужег периода, батерија мора да се извади из алата.

САЧУВАЈТЕ ОВО УПУТСТВО.

ПАЖЊА: Користите само оригиналне Makita батерије. Коришћење Makita батерија које нису оригиналне или батерија које су измењене може да доведе до пуцања батерије, које може да изазове пожар, телесне повреде или штету. То ће такође поништити гаранцију компаније Makita за Makita алат и пуњач.

Савети за максимално трајање батерије

1. Напуните уложак батерије пре него што се потпуно испразни. Сваки пут прекините рад са алатом и напуните уложак батерије када приметите да је снага алата слабија.
2. Никада немојте да поново пуните потпуно напуњени уложак батерије. Препуњавање скраћује радни век батерије.
3. Пуните уложак батерије на собној температури између 10°C и 40°C (између 50°F и 104°F). Сачекајте да се врући уложак батерије охлади пре пуњења.
4. Напуните уложак батерије ако га нећете користити дуже време (више од шест месеци).

ОПИС НАЧИНА ФУНКЦИОНИСАЊА

ПАЖЊА: Пре подешавања или провере функција алата увек проверите да ли је алат искључен и да ли је уложак батерије уклоњен.

Постављање и уклањање уложка батерије

ПАЖЊА: Увек искључите алат пре постављања или уклањања уложка батерије.

ПАЖЊА: Држите чврсто алат и уложак батерије када постављате или уклањате уложак батерије. Ако алат и уложак батерије не будете држали чврсто, могу вам исклизнути из руку, оштетити се при паду и повредити вас.

► **Слика1:** 1. Црвени индикатор 2. Дугме 3. Уложак батерије

Да бисте уклонили уложак батерије, клизањем га извучите из алата док клизањем померате дугме на предњој страни уложка.

Да бисте поставили уложак батерије, поравнајте језичак на њему са жлебом на кућишту и гурните га на место. Гурните га до краја тако да легне на своје место и чује се тихо шкљоцање. Ако можете да уочите црвени индикатор на горњој страни дугмета, то значи да уложак батерије није потпуно закрључан.

ПАЖЊА: Увек до краја гурните уложак батерије тако да се црвени индикатор не види. У супротном, он случајно може испасти из алата и повредити вас или неку особу у вашој близини.

ПАЖЊА: Немојте на силу да постављате уложак батерије. Ако уложак не можете лако да гурнете, то значи да га не постављате исправно.

Приказ преосталог капацитета батерије

Само за уложке батерије са индикатором

► **Слика2:** 1. Индикаторске лампиче 2. Дугме за проверу
Притисните дугме за проверу на уложку батерије да бисте приказали преостали капацитет батерије. Индикаторске лампиче ће се укључити на неколико секунди.

Индикаторске лампиче			Преостали капацитет
Светли	Искључено	Трепће	
■ ■ ■ ■ ■	□ □ □ □ □	▬ ▬ ▬ ▬ ▬	Од 75% до 100%
■ ■ ■ ■ □	□ □ □ □ □	▬ ▬ ▬ ▬ ▬	Од 50% до 75%
■ ■ ■ □ □	□ □ □ □ □	▬ ▬ ▬ ▬ ▬	Од 25% до 50%
■ ■ □ □ □	□ □ □ □ □	▬ ▬ ▬ ▬ ▬	Од 0% до 25%
▬ □ □ □ □	□ □ □ □ □	▬ ▬ ▬ ▬ ▬	Напуните батерију.
■ ■ □ □ □	□ □ □ □ □	▬ ▬ ▬ ▬ ▬	Могуће је да је батерија постала неисправна.
□ □ □ □ □	■ ■ ■ ■ ■	▬ ▬ ▬ ▬ ▬	

НАПОМЕНА: У зависности од услова коришћења и температуре околине, приказани капацитет може донекле да се разликује од стварног.

Систем за заштиту алата/батерије

Алат је опремљен системом за заштиту алата/батерије. Овај систем аутоматски прекида напајање мотора како би продужио век трајања алата и батерије. Алат ће се аутоматски зауставити током рада ако алат или батерија уђу у једно од следећих стања:

Заштита од преоптерећења

Када се батеријом рукује тако да она вуче превелику струју, алат ће аутоматски престати са радом без упозорења. У овој ситуацији, искључите алат и престаните са употребом која је довела до преоптерећења алата. Затим укључите алат да бисте га поново покренули.

Заштита од прегревања

Када се алат или батерија прегреју, алат аутоматски престаје да ради. У овом случају, пустите да се алат и батерија охладе пре поновног укључивања алата.

НАПОМЕНА: Када се алат прегреје, лампица трепери.



Заштита од превеликог пражњења

Када капацитет батерије није довољан, алат аутоматски престаје с радом. У том случају, уклоните батерију из алата и напуните је.

Функционисање прекидача



▲ УПОЗОРЕЊЕ: Пре постављања улошка батерије у алат увек проверите да ли окидач прекидача ради правилно и да ли се након отпуштања враћа у положај „OFF“ (Искључено).

▲ ПАЖЊА: Када не користите алат, отпустите дугме за закључавање прекидача са стране  да бисте закључали прекидач окидача у положај OFF (Искључено).

Да бисте спречили ненамерно притискање окидача прекидача, користите дугме за блокаду окидача. Да бисте укључили алат, гурните дугме за блокаду окидача са стране А () и повуците окидач прекидача. Брзину алата повећавате повећавањем притиска на окидач прекидача. Пустите окидач прекидача да бисте зауставили алат. Након коришћења, притисните дугме за блокаду окидача са стране В (.

► **Слика3:** 1. Дугме за блокаду окидача 2. Окидач прекидача

Коришћење дугмета за блокаду окидача за непрестан рад

За непрестан рад, притисните дугме за блокаду окидача са стране В () док повлачите окидач прекидача, а затим отпустите окидач прекидача. Да бисте зауставили алат, гурните дугме за закључавање прекидача са стране А (.

► **Слика4:** 1. Дугме за блокаду окидача 2. Окидач прекидача

Бројчаник за подешавање брзине

► **Слика5:** 1. Бројчаник за подешавање брзине

Број удара у минуту се може променити окретањем бројчаника за подешавање брзине на дати број од 1 до 5. Већа брзина се постиже када се бројчаник окрене у правцу броја 5. А ниже брзине се постижу када се он окрене у правцу броја 1. Погледајте табелу испод ради односа између бројева на бројчанику и броја удара у минуту.

Број	Број удара у минуту
1	1.000 мин ⁻¹
2	1.300 мин ⁻¹
3	1.900 мин ⁻¹
4	2.700 мин ⁻¹
5	3.200 мин ⁻¹

▲ ПАЖЊА: Не okreћите бројчаник за подешавање док алат ради. У супротном може да дође до губитка контроле над алатом и повреда.

ОБАВЕШТЕЊЕ: Бројчаник за подешавање се може окренути само до 5 и назад до 1. Немојте на силу да покушавате да окренете даље од 5 или 1 пошто функција за подешавање брзине може престати да ради.

Укључивање предње лампе

► **Слика6:** 1. Лампа

▲ ПАЖЊА: Немојте да гледате у лампу ни директно у извор светлости.

Притисните окидач прекидача да бисте укључили лампу. Лампа ће светлети све док држите притиснут окидач прекидача. Лампа ће се искључити приближно 10 секунди након што отпустите окидач прекидача.

НАПОМЕНА: Сувом крпом обришите прљавшину са сочива лампе. Пазите да не огребете сочиво лампе, јер тако можете смањити осветљеност.

Електронска функција

Алат је опремљен електронским функцијама за једноставно управљање.

- Регулатор константне брзине
Функција управљања брзином омогућава константну брзину ротације без обзира на оптерећење.

СКЛАПАЊЕ

⚠ ПАЖЊА: Пре обављања било каквог посла на алату увек проверите да ли је он искључен и да ли је уложак батерије уклоњен.

Мазиво

Премажите крај са наставком пре коришћења малом количином мазива (око 0,5 – 1 г). Подмазивање стезне главе омогућава бољи рад и дуже периоде употребе између сервиса.

Постављање или скидање наставка

Очистите крај са наставком и нанесите мазиво пре постављања.

► **Слика7:** 1. Крај са краком 2. Мазиво

Поставите наставка у алат. Окрените наставка и гурајте унутра док не шкљоцне. Након што поставите наставка, увек проверите да ли је наставка добро причвршћен тако што ћете покушати да га извучете.

► **Слика8:** 1. Наставак

Да бисте извадили наставка, повуците поклопац стезне главе надоле до краја и извучите наставка.

► **Слика9:** 1. Наставак 2. Поклопац стезне главе

Угао наставка

Наставак може да се причврсти под 12 различитих углова. Да бисте променили угао наставка, клизањем гурните прстен за промену напред, затим окрените прстен за промену како бисте променили угао наставка. Под жељеним углом, вратите клизањем прстен за промену у првобитан положај. Наставак ће бити причвршћен на месту.

► **Слика10:** 1. Прстен за промену

Кука

⚠ ПАЖЊА: Увек уклоните батерију када алат качите помоћу куке.

⚠ ПАЖЊА: Никада немојте да качите алат на високој локацији нити на потенцијално нестабилној површини.

Коришћење куке

Кука је погодна за привремено качење алата. Да бисте користили куку, само подигните куку док не дође у отворен положај. Када није у употреби, увек спустите куку док не дође у затворен положај.

► **Слика11:** 1. Кука

► **Слика12**

Уклањање или постављање куке

Да бисте скинули куку, отпустите завртње и уклоните подлошке и куку. Да бисте поставили куку, уметните подлошке у прорезе на кућишту алата, а затим причврстите куку помоћу 2 завртња.

► **Слика13:** 1. Кука 2. Завртањ 3. Подлошка

Повезивање врпце (траке за везивање) на куку

⚠ ПАЖЊА: Немојте да користите куку и завртње ако су оштећени. Пре употребе увек проверите да ли има оштећења, пукотина или деформација и уверите се да су завртњи притегнути.

⚠ ПАЖЊА: Куку постављајте и уклањајте на стабилном столу или површини. Обавезно користите искључиво завртње који се достављају уз куку. Након постављања куке, уверите се да је кука сигурно фиксирана завртњима.

⚠ ПАЖЊА: Немојте да уклањате уложак батерије када вешате алат. Алат може да падне ако ови завртњи нису притегнути.

⚠ ПАЖЊА: Увек користите карабинер са закључавањем (вишенаменски или са опругом) и проверите да ли сте повезали врпцу (траку за везивање) за део куке са двоструком омчом. Алат се може открити са куке и довести до повреде услед неправилног повезивања.

Кука се користи и за повезивање врпце (траке за везивање). Обавезно повежите врпцу (траку за везивање) са делом куке са двоструком омчом.

► **Слика14:** 1. Део куке са двоструком омчом
2. Врпца (трака за везивање)
3. Карабинер са закључавањем (вишенаменски или са опругом)

РАД

⚠ ПАЖЊА: Током рада увек чврсто држите алат обема рукама.

⚠ ПАЖЊА: Пре почетка рада увек проверите да ли је предмет обраде причвршћен.

⚠ ПАЖЊА: Не извлачите алат на силу чак и када се бургија заглави. Губитак контроле може да доведе до повреда.

НАПОМЕНА: Ако је температура улошка батерије ниска, неће моћи да се постигне потпуна функционалност алата. У овом случају на кратко загрејте уложак батерије користећи алат без оптерећења да бисте постигли потпуну функционалност алата.

Чврсто држите алат обема рукама. Укључите алат и благо га притисните тако да не одскаче околу неконтролисано. Јако притискање алата неће повећати учинак.

► **Слика15**

Повезивање вrpце (траке за везивање) на куку

▲Безбедносна упозорења за коришћење на висини

Прочитајте сва безбедносна упозорења и упутства. Непоштовање упозорења и упутстава може изазвати тешке телесне повреде.

1. Увек држите алат привезан када радите на висини. Максимална дужина вrpце је 2 м. Максимална дозвољена висина пада за вrpцу (трака за везивање) не сме да премаше 2 м.
2. Користите само вrpце које су прикладне за овај тип алата и које су предвиђене за најмање 4,0 кг.
3. Не причвршћујте вrpцу алата за себе нити за покретне компоненте. Причврстите вrpцу алата за чврсту структуру која може да издржи силу коју алат производи када падне.
4. Уверите се да је вrpца исправно причвршћена на оба краја пре коришћења.
5. Пре сваке употребе, уверите се да на алату и вrpци не постоје оштећења и да исправно раде (укључујући тканину и шавове). Не користите их ако су оштећени или ако не раде исправно.
6. Немојте да обмотавате вrpцу око оштрих или грубих ивица и не дозволите да дође у контакт са њима.
7. Причврстите други крај вrpце ван радног поља тако да алат буде сигурно причвршћен у случају да падне.
8. Повезите вrpцу тако да се алат помери даље од руковаоца у случају да падне. Испуштени алати се љуљају на вrpци, што може да проузрокује повреде или губитак равнотеже.
9. Не користите у близини покретних делова или покретних машина. У супротном постоји опасност од удараца или петљања.
10. Не преносите алат држећи га за додатни уређај или вrpцу.
11. Преносите алат држећи га обема рукама само ако можете да одржавате равнотежу.
12. Не повезујте вrpцу за алат тако да спречава исправан рад прекидача или блокада алата (ако постоје).
13. Обратите пажњу да се не упетљате вrpцом.
14. Држите вrpцу даље од области бушења или обраде секачем алата.
15. Користите карабинер са закључавањем (вишенаменски или са опругом). Не користите једнаменске карабинере са опругом.
16. У случају да испустите алат, он мора да се означи и повуче из употребе и морају да га прегледају фабрика Makita или овлашћени сервисни центар.

ОДРЖАВАЊЕ

▲ПАЖЊА: Пре него што почнете с прегледом или одржавањем алата, искључите алат и уклоните улажак батерије.

ОБАВЕШТЕЊЕ: Никад немојте да користите нафту, бензин, разређивач, алкохол и слична средства. Може доћи до губитка боје, деформације или оштећења.

БЕЗБЕДАН и ПОУЗДАН рад алата гарантујемо само ако поправке, свако друго одржавање или подешавање, препустите овлашћеном сервису компаније Makita или фабричком сервису, уз употребу оригиналних резервних делова компаније Makita.

ОПЦИОНИ ПРИБОР

▲ПАЖЊА: Ова опрема и прибор су предвиђени за употребу са алатом Makita описаним у овом упутству за употребу. Употреба друге опреме и прибора може да доведе до повреда. Користите делове прибора или опрему искључиво за предвиђену намену.

Да бисте добили више детаља у вези са овим прибором, обратите се локалном сервисном центру компаније Makita.

- Пробојац
- Пљоснато длето
- Длето за клесање
- Длето за прављење жлебова
- Мазиво за бургију
- Кука
- Makita оригинална батерија и пуњач
- Заштитна маска
- Пластична кутија за ношење

НАПОМЕНА: Поједине ставке на листи могу бити укључене у садржај паковања алата као стандардна опрема. Оне се могу разликовати од земље до земље.

SPECIFICAȚII

Model:	DHK180
Lovituri pe minut	0 - 3.200 min ⁻¹
Lungime totală	368 mm
Tensiune nominală	18 V c.c.
Greutate netă	3,3 - 3,6 kg

- Datorită programului nostru continuu de cercetare și dezvoltare, specificațiile pot fi modificate fără o notificare prealabilă.
- Specificațiile pot varia în funcție de țară.
- Greutatea poate diferi în funcție de accesoriu(ii), inclusiv cartușul acumulatorului. În tabel se prezintă combinația cea mai ușoară și cea mai grea, conform Procedurii EPTA 01/2014.

Cartușul acumulatorului aplicabil

BL1815N / BL1820 / BL1820B / BL1830 / BL1830B / BL1840 / BL1840B / BL1850 / BL1850B / BL1860B

- Este posibil ca unele cartușe ale acumulatorilor menționate mai sus să nu fie disponibile în funcție de regiunea dvs. de reședință.

⚠️ AVERTIZARE: Utilizați numai cartușele de acumulator enumerate mai sus. Utilizarea oricărui altor cartușe de acumulator poate duce la rănire și/sau incendiu.

Destinația de utilizare

Mașina este destinată dăltuirii sau șlefuirii în beton, cărămidă și piatră.

Zgomot

Nivelul de zgomot normal ponderat A determinat în conformitate cu EN60745-2-6:

Nivel de presiune acustică (L_{pA}): 83 dB(A)

Nivel de putere acustică (L_{WA}): 94 dB(A)

Marjă de eroare (K): 3 dB(A)

NOTĂ: Valoarea (valorile) totală(e) a (ale) emisiilor de zgomot declarate a(u) fost măsurată(e) în conformitate cu o metodă de test standard și poate (pot) fi utilizată(e) pentru compararea unei uneelte cu alta.

NOTĂ: Valoarea (valorile) totală(e) a (ale) emisiilor de zgomot declarate poate (pot) fi, de asemenea, utilizată(e) într-o evaluare preliminară a expunerii.

⚠️ AVERTIZARE: Purtați echipament de protecție pentru urechi.

⚠️ AVERTIZARE: Emisiile de zgomot în timpul utilizării efective a unelei electrice poate diferi de valoarea (valorile) nivelului declarat, în funcție de modul în care unealta este utilizată, în special ce fel de piesă este prelucrată.

⚠️ AVERTIZARE: Asigurați-vă că identificați măsurile de siguranță pentru a proteja operatorul, acestea fiind bazate pe o estimare a expunerii în condiții reale de utilizare (luând în considerare toate părțile ciclului de operare, precum timpii în care unealta a fost oprită, sau a funcționat în gol, pe lângă timpul de declanșare).

Vibrații

Valoarea totală a vibrațiilor (suma vectorilor tri-axiali) determinată conform EN60745-2-6:

Mod de lucru: dăltuire

Emisie de vibrații ($a_{h, Cheq}$): 4,5 m/s²

Marjă de eroare (K): 1,5 m/s²

NOTĂ: Valoarea (valorile) totală(e) a (ale) nivelului de vibrații declarat a (au) fost măsurată(e) în conformitate cu o metodă de test standard și poate (pot) fi utilizată(e) pentru compararea unei uneelte cu alta.

NOTĂ: Valoarea (valorile) totală(e) a (ale) nivelului de vibrații declarat poate (pot) fi, de asemenea, utilizată(e) într-o evaluare preliminară a expunerii.

⚠️ AVERTIZARE: Nivelul de vibrații în timpul utilizării efective a unelei electrice poate diferi de valoarea (valorile) nivelului declarat, în funcție de modul în care unealta este utilizată, în special ce fel de piesă este prelucrată.

⚠️ AVERTIZARE: Asigurați-vă că identificați măsurile de siguranță pentru a proteja operatorul, acestea fiind bazate pe o estimare a expunerii în condiții reale de utilizare (luând în considerare toate părțile ciclului de operare, precum timpii în care unealta a fost oprită, sau a funcționat în gol, pe lângă timpul de declanșare).

Declarație de conformitate CE

Numai pentru țările europene

Declarația de conformitate CE este inclusă ca Anexa A în acest manual de instrucțiuni.

AVERTIZĂRI DE SIGURANȚĂ

Avertismente generale de siguranță pentru mașinile electrice

▲AVERTIZARE: Citiți toate avertismentele privind siguranța, instrucțiunile, ilustrațiile și specificațiile furnizate cu această sculă electrică. Nerespectarea integrală a instrucțiunilor de mai jos poate cauza electrocutări, incendii și/sau vătămări corporale grave.

Păstrați toate avertismentele și instrucțiunile pentru consultări ulterioare.

Termenul „mașină electrică” din avertizări se referă la mașinile dumneavoastră electrice acționate de la rețea (prin cablu) sau cu acumulator (fără cablu).

Avertizări de siguranță pentru slefuitorul electric cu acumulator

1. **Purtați echipamente de protecție pentru urechi.** Expunerea la zgomot poate cauza pierderea auzului.
2. **Utilizați mânerele auxiliare, dacă sunt livrate cu mașina.** Pierderea controlului poate produce vătămări corporale.
3. **Țineți mașina electrică de suprafețele de prindere izolate atunci când efectuați o operațiune în care accesoriul de tăiere poate intra în contact cu fire ascunse.** Accesoriul de tăiere care intră în contact cu un fir aflat sub tensiune poate pune sub tensiune componentele metalice neizolate ale mașinii electrice și poate supune operatorul la șoc electric.
4. **Purtați o cască dură (cască de protecție), ochelari de protecție și/sau o mască de protecție.** Ochelarii obișnuiți sau ochelarii de soare NU sunt ochelari de protecție. De asemenea, se recomandă insistent să purtați o mască de protecție contra prafului și mănuși de protecție groase.
5. **Asigurați-vă că scula este fixată înainte de utilizare.**
6. **În condiții de utilizare normală, mașina este concepută să producă vibrații.** Șuruburile se pot slăbi ușor, cauzând o defecțiune sau un accident. Verificați cu atenție strângerea șuruburilor înainte de utilizare.
7. **În condiții de temperatură scăzută sau dacă mașina nu a fost utilizată o perioadă mai îndelungată, lăsați-o să se încălzească un timp prin acționarea ei în gol.** Această acțiune va facilita lubrifierea. Operația de percuție este dificilă fără o încălzire prealabilă corespunzătoare.
8. **Păstrați-vă echilibrul.** Asigurați-vă că nu se află nicio persoană dedesubt atunci când folosiți mașina la înălțime.

9. **Țineți mașina ferm cu ambele mâini.**
10. **Țineți mâinile la distanță de piesele în mișcare.**
11. **Nu lăsați mașina în funcțiune.** Folosiți mașina numai când o țineți cu mâinile.
12. **Nu îndreptați mașina către nicio persoană din jur în timpul utilizării.** Scula poate fi aruncată din mașină și poate provoca vătămări corporale grave.
13. **Nu atingeți capul, piesele din apropierea capului sau piesa de prelucrat imediat după executarea lucrării; acestea pot fi extrem de fierbinți și pot provoca arsuri ale pielii.**
14. **Unele materiale conțin substanțe chimice care pot fi toxice.** Aveți grijă să nu inhalați praful și evitați contactul cu pielea. Respectați instrucțiunile de siguranță ale furnizorului.
15. **Asigurați-vă întotdeauna că mașina este oprită, iar cartușul acumulatorului și capul sunt scoase înainte de a preda mașina unei alte persoane.**
16. **Nu acționați unealta în gol în mod inutil.**

PĂSTRAȚI ACESTE INSTRUCȚIUNI.

▲AVERTIZARE: NU permiteți comodității și familiarizării cu produsul (obținute prin utilizare repetată) să înlocuiască respectarea strictă a normelor de securitate pentru acest produs. **FOLOSIREA INCORECTĂ** sau nerespectarea normelor de securitate din acest manual de instrucțiuni poate provoca vătămări corporale grave.

Instrucțiuni importante privind siguranța pentru cartușul acumulatorului

1. **Înainte de a folosi cartușul acumulatorului, citiți toate instrucțiunile și atenționările de pe (1) încercătorul acumulatorului, (2) acumulator și (3) produsul care folosește acumulatorul.**
2. **Nu dezmembrați cartușul acumulatorului.**
3. **Dacă timpul de funcționare s-a redus excesiv, întrerupeți imediat funcționarea.** Aceasta poate prezenta risc de supraîncălzire, posibile arsuri și chiar explozie.
4. **Dacă electrolitul pătrunde în ochi, clătiți bine ochii cu apă curată și consultați imediat un medic.** Există risc de orbire.
5. **Nu scurtcircuitați cartușul acumulatorului:**
 - (1) Nu atingeți bornele cu niciun material conductor.
 - (2) Evitați depozitarea cartușului acumulatorului la un loc cu alte obiecte metalice cum ar fi cuie, monede etc.
 - (3) Nu expuneți cartușul acumulatorului la apă sau ploaie.Un scurtcircuit al acumulatorului poate provoca un flux puternic de curent electric, supraîncălzire, posibile arsuri și chiar defectarea mașinii.
6. **Nu depozitați mașina și cartușul acumulatorului în spații în care temperatura poate atinge sau depăși 50 °C (122 °F).**

7. Nu incinerati cartusul acumulatorului chiar daca acesta este grav deteriorat sau complet uzat. Cartusul acumulatorului poate exploda in foc.
8. Aveți grijă să nu scăpați sau să loviți acumulatorul.
9. Nu utilizați un acumulator deteriorat.
10. Acumulatorii Li-Ion încorporați se supun cerințelor Legislației privind substanțele periculoase.
Pentru transporturi comerciale, efectuate de exemplu de către părți terțe, expeditori, trebuie respectate cerințele speciale de ambalare și etichetare.
Pentru pregătirea articolului care urmează să fie expediat, este necesară consultarea unui expert în materiale periculoase. Vă rugăm să respectați, de asemenea, reglementările naționale, care pot fi mai detaliate.
Izolați sau acoperiți contactele deschise și împachetați acumulatorul în așa fel încât să nu se poată mișca în ambalaj.
11. Atunci când eliminați la deșeuri cartusul acumulatorului, scoateți-l din mașină și eliminați-l într-un loc sigur. Respectați normele naționale privind eliminarea la deșeuri a acumulatorului.
12. Utilizați acumulatoroarele numai cu produsele specificate de Makita. Instalarea acumulatoroarelor în produse neconforme poate cauza incendii, căldură excesivă, explozii sau scurgeri de electrolit.
13. Dacă mașina nu este utilizată o perioadă lungă de timp, acumulatorul trebuie scos din acesta.

PĂSTRAȚI ACESTE INSTRUCȚIUNI.

ATENȚIE: Folosiți numai acumulatori Makita originali. Acumulatorii Makita care nu sunt originali și acumulatorii care au suferit modificări se pot aprinde, provocând incendii, leziuni corporale și daune. De asemenea, anulează garanția oferită de Makita pentru unealta și încărcătorul Makita.

Sfaturi pentru obținerea unei durate maxime de exploatare a acumulatorului

1. Încărcați cartusul acumulatorului înainte de a se descărca complet. Întrerupeți întotdeauna funcționarea mașinii și încărcați cartusul acumulatorului când observați o scădere a puterii mașinii.
2. Nu reîncărcați niciodată un acumulator complet încărcat. Suprîncărcarea va scurta durata de exploatare a acumulatorului.
3. Încărcați cartusul acumulatorului la temperatura camerei, între 10 °C - 40 °C (50 °F - 104 °F). Lăsați un acumulator fierbinte să se răcească înainte de a-l încărca.
4. Încărcați cartusul acumulatorului în cazul în care nu a fost utilizat pe o perioadă mai lungă (mai mult de șase luni).

DESCRIEREA FUNCȚIILOR

ATENȚIE: Asigurați-vă întotdeauna că mașina este oprită și cartusul acumulatorului este scos înainte de a ajusta sau verifica funcționarea mașinii.

Instalarea sau scoaterea cartuşului acumulatorului

ATENȚIE: Opriti întotdeauna mașina înainte de montarea sau demontarea cartuşului de acumulator.

ATENȚIE: Țineți ferm mașina și cartuşul acumulatorului la montarea sau demontarea cartuşului. În cazul în care nu țineți ferm mașina și cartuşul de acumulator, acestea vă pot aluneca din mâini, rezultând defectarea mașinii și cartuşului de acumulator, precum și în accidentări personale.

► Fig.1: 1. Indicator roșu 2. Buton 3. Cartuşul acumulatorului

Pentru a scoate cartuşul acumulatorului, glisați-l din mașină în timp ce glisați butonul de pe partea frontală a cartuşului.

Pentru a instala cartuşul acumulatorului, aliniați limba de pe cartuşul acumulatorului cu canelura din carcasă și introduceți-l în locaș. Introduceți-l complet, până când se încliquează în locaș. Dacă puteți vedea indicatorul roșu din partea superioară a butonului, acesta nu este blocat complet.

ATENȚIE: Instalați întotdeauna cartuşul acumulatorului complet, până când indicatorul roșu nu mai este vizibil. În caz contrar, acesta poate cădea accidental din mașină provocând rănirea dumneavoastră sau a persoanelor din jur.













ATENȚIE: Nu forțați cartuşul acumulatorului la montare. Dacă acesta nu glisează ușor, înseamnă că a fost introdus incorect.



Indicarea capacității rămase a acumulatorului

Numai pentru cartuşe de acumulator cu indicator

► Fig.2: 1. Lămpi indicatoare 2. Buton de verificare

Apăsăți butonul de verificare de pe cartuşul acumulatorului, astfel încât să se indice capacitățile rămase ale acumulatorului. Lămpile indicatorului vor lumina timp de câteva secunde.

Lămpi indicatoare			Capacitate rămasă
 Iluminat	 Oprit	 Iluminare intermitentă	
			între 75% și 100%
			între 50% și 75%
			între 25% și 50%
			între 0% și 25%
			Încărcați acumulatorul.

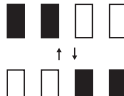
Lămpi indicatoare			Capacitate rămasă
 Iluminat	 Oprit	 Iluminare intermitentă	
			Este posibil ca acumulatorul să fie defect.

NOTĂ: În funcție de condițiile de utilizare și temperatura ambientală, indicația poate fi ușor diferită de capacitatea reală.

Sistem de protecție mașină/acumulator

Mașina este prevăzută cu un sistem de protecție mașină/acumulator. Acest sistem întrerupe automat alimentarea motorului pentru a extinde durata de funcționare a mașinii și acumulatorului. Mașina se va opri automat în timpul funcționării dacă mașina sau acumulatorul se află într-una din situațiile următoare:

Protecție la suprasarcină

Când acumulatorul este utilizat într-un mod care duce la un consum exagerat de curent, mașina se va opri automat, fără nicio indicație. În această situație, opriți mașina și aplicația care a dus la suprasolicitația mașinii. Apoi, reporniți mașina.

Protecție la supraîncălzire

Când mașina sau acumulatorul se supraîncălzeste, mașina se oprește automat. În acest caz, lăsați mașina și acumulatorul să se răcească înainte de a reporni mașina.

NOTĂ: În momentul în care mașina se supraîncălzeste, lampa luminează intermitent.



Protecție la supradescărcare

Când capacitatea acumulatorului scade, unealta se oprește automat. În acest caz, scoateți acumulatorul din mașină și încărcați-l.

Aționarea întrerupătorului



AVERTIZARE: Înainte de a introduce cartușul acumulatorului în mașină, verificați întotdeauna dacă butonul declanșator funcționează corect și revine în poziția „OFF” (oprit) când este eliberat.

ATENȚIE: Când nu utilizați mașina, apăsați butonul de blocare a butonului declanșator de pe partea  pentru a bloca butonul declanșator în poziția OPRIT.

Pentru a preveni tragerea accidentală a butonului declanșator, este prevăzută butonul de blocare a butonului declanșator. Pentru a porni mașina, apăsați butonul de blocare a butonului declanșator de pe partea A  și trageți de butonul declanșator. Viteza mașinii poate fi crescută prin creșterea forței de apăsare pe butonul declanșator. Eliberați butonul declanșator pentru a opri mașina. După utilizare, apăsați butonul de blocare a butonului declanșator de pe partea B .

► **Fig.3:** 1. Buton de blocare a butonului declanșator
2. Buton declanșator

Utilizarea butonului de blocare a butonului declanșator pentru funcționarea continuă

Pentru funcționare continuă, apăsați butonul de blocare a butonului declanșator din partea B  trăgând în același timp butonul declanșator, iar apoi eliberați butonul declanșator. Pentru a opri mașina, apăsați butonul de blocare a butonului declanșator din partea A .

► **Fig.4:** 1. Buton de blocare a butonului declanșator
2. Buton declanșator

Disc rotativ pentru reglarea vitezei

► **Fig.5:** 1. Disc rotativ pentru reglarea vitezei

Loviturile pe minut pot fi schimbate prin rotirea discului rotativ pentru reglarea vitezei la un anumit număr între 1 și 5. Vitezele mai mari se obțin prin rotirea discului rotativ în direcția numărului 5. Vitezele mai mici se obțin prin rotirea discului rotativ în direcția numărului 1. Consultați tabelul pentru relația dintre numerele de reglare de pe disc și numărul de lovituri pe minut.

Număr	Lovituri pe minut
1	1.000 min ⁻¹
2	1.300 min ⁻¹
3	1.900 min ⁻¹
4	2.700 min ⁻¹
5	3.200 min ⁻¹

ATENȚIE: Nu rotiți rondela de reglare atunci când mașina este în funcțiune. În caz contrar, există riscul de a pierde controlul mașinii și de a suferi vătămări corporale grave.

NOTĂ: Discul rotativ pentru reglarea vitezei poate fi rotit numai până la poziția 5 și înapoi la poziția 1. Nu îl forțați peste pozițiile 5 sau 1, deoarece funcția de reglare a vitezei se poate defecta.

Aprinderea lămpii frontale

► **Fig.6:** 1. Lampă

ATENȚIE: Nu priviți direct în raza sau în sursa de lumină.

Apăsați butonul declanșator pentru a aprinde lampa. Lampa continuă să lumineze atât timp cât butonul declanșator este apăsat. Lampa se stinge după aproximativ 10 secunde de la eliberarea butonului declanșator.

NOTĂ: Folosiți o lavetă uscată pentru a șterge murdăria de pe lentila lămpii. Aveți grijă să nu zgăriați lentila lămpii deoarece, în caz contrar, iluminarea va fi redusă.

Funcție electronică

Mașina este echipată cu funcții electronice pentru operare facilă.

- Control constant al vitezei
Funcția de control al vitezei furnizează viteza de rotație constantă indiferent de condițiile de sarcină.

ASAMBLARE

⚠ATENȚIE: Asigurați-vă întotdeauna că mașina este oprită și cartușul acumulatorului este scos înainte de a executa orice lucrări la mașină.

Unsoare

Acoperiți capătul cozii capului de înșurubat în prealabil cu o cantitate mică de unsoare (circa 0,5 - 1 g). Această lubrifiere a mandrinei asigură o funcționare lină și o durată de exploatare prelungită.

Instalarea sau demontarea capului de înșurubat

Curățați capătul cozii capului de înșurubat și aplicați unsoare înainte de instalarea capului de înșurubat.

► **Fig.7:** 1. Capătul cozii 2. Unsoare

Introduceți capul de înșurubat în mașină. Rotiți capul de înșurubat și împingeți-l până când se cuplează. După instalarea capului de înșurubat, asigurați-vă întotdeauna că ați fixat ferm capul de înșurubat, încercând să îl trageți afară.

► **Fig.8:** 1. Cap de înșurubat

Pentru a demonta capul de înșurubat, trageți manșonul mandrinei complet în jos și extrageți capul de înșurubat.

► **Fig.9:** 1. Cap de înșurubat 2. Manșonul mandrinei

Unghiul capului de înșurubat

Capul de înșurubat poate fi fixat în 12 unghiuri diferite. Pentru a schimba unghiul capului de înșurubat, glisați inelul de schimbare în față, apoi întoarceți inelul de schimbare pentru a schimba unghiul capului de înșurubat. Când ajungeți în unghiul dorit, glisați inelul de schimbare înapoi în poziția inițială. Capul de înșurubat va fi fixat în poziție.

► **Fig.10:** 1. Inel de schimbare

Cârlig

⚠ATENȚIE: Scoateți întotdeauna acumulatorul atunci când agățați mașina de agățătoare.

⚠ATENȚIE: Nu agățați niciodată mașina în locații înalte sau pe suprafețe potențial instabile.

Utilizarea cârligului

Cârligul este util pentru suspendarea temporară a mașinii. Pentru a folosi cârligul, ridicați pur și simplu cârligul până când se blochează în poziție deschisă. Când nu îl folosiți, coborâți întotdeauna cârligul până când se blochează în poziție închisă.

► **Fig.11:** 1. Cârlig

► **Fig.12**

Demontarea sau instalarea cârligului

Pentru a demonta cârligul, slăbiți șuruburile și îndepărtați șaibele și cârligul. Pentru a instala cârligul, introduceți șaibele în fantele carcasei mașinii și apoi fixați cârligul cu 2 șuruburi.

► **Fig.13:** 1. Cârlig 2. Șurub 3. Șaibă

Conectarea curelei (cureaua de prindere) de cârlig

⚠ATENȚIE: Nu utilizați cârlige sau șuruburi deteriorate. Înainte de utilizare, verificați întotdeauna dacă acestea sunt deteriorate, fisurate sau deformat și asigurați-vă că șuruburile sunt strânse.

⚠ATENȚIE: Instalați sau demontați cârligul pe o masă sau pe altă suprafață stabilă. Asigurați-vă că folosiți doar șuruburile furnizate cu cârligul. După instalarea cârligului, asigurați-vă că acesta este bine fixat cu șuruburile.

⚠ATENȚIE: Nu scoateți cartușul acumulatorului în timp ce agățați mașina. Dacă șuruburile nu sunt strânse, mașina poate cădea.

⚠ATENȚIE: Utilizați întotdeauna o carabinieră de fixare (cu acționare multiplă și cu șuruburi) și asigurați-vă că ați atașat cureaua (cureaua de prindere) la porțiunea cu buclă dublă a agățătoarei. Atașarea necorespunzătoare poate cauza desprinderea mașinii din cârlig și poate duce la accidentări.

De asemenea, cârligul este destinat conectării curelei (cureaua de prindere). Asigurați-vă că cureaua (cureaua de prindere) este legată la porțiunea cu buclă dublă a cârligului.

► **Fig.14:** 1. Porțiunea cu buclă dublă a cârligului 2. Curea (cureaua de prindere) 3. Carabinieră de fixare (cu acționare multiplă și cu șuruburi)

OPERAREA

⚠ATENȚIE: Țineți întotdeauna ferm mașina cu ambele mâini în timpul utilizării.

⚠ATENȚIE: Asigurați-vă întotdeauna că piesa de prelucrat este fixată înainte de utilizare.

⚠ATENȚIE: Nu trageți mașina cu forța, nici chiar în cazul în care capul rămâne blocat. Pierderea controlului poate produce vătămări.

NOTĂ: În cazul în care cartușul acumulatorului este la temperatură scăzută, capacitatea mașinii nu poate fi obținută integral. În acest caz, încălziți cartușul acumulatorului cu ajutorul mașinii, fără sarcină pentru o anumită perioadă de timp, pentru a obține capacitatea integrală a mașinii.

Țineți mașina ferm cu ambele mâini. Porniți mașina și aplicați o ușoară presiune asupra acesteia astfel încât mașina să nu salte necontrolată. Apăsarea cu putere a mașinii nu va spori eficiența acesteia.

► **Fig.15**

Conectarea curelei (cureaua de prindere) de cârlig

⚠️ Avertismente de siguranță specifice utilizării la înălțime

Citiți toate avertismentele de siguranță și toate instrucțiunile. Nerespectarea avertizărilor și instrucțiunilor poate conduce la vătămări grave.

1. Atașați întotdeauna mașinii o curea atunci când lucrați „la înălțime”. Lungimea maximă a curelei este de 2 m. Înălțimea de cădere maximă admisă a curelei (cureaua de prindere) nu trebuie să depășească 2 m.
2. Utilizați doar curele adecvate pentru acest tip de mașină și aprobate pentru a susține o greutate de cel puțin 4,0 kg.
3. Nu ancorați cureaua unei unelte de corpul dvs. sau de componente mobile. Ancorați cureaua unei unelte de o structură rigidă care să poată susține forțele unei unelte aflate în cădere.
4. Asigurați-vă că ați fixat bine cureaua la fiecare capăt înainte de utilizare.
5. Inspectați unealta și cureaua înainte de fiecare utilizare pentru a identifica potențialele defecțiuni și dacă funcționarea este corectă (incluzând materialele textile și cusăturile). Nu continuați dacă observați defecțiuni sau dacă nu funcționează corespunzător.
6. Nu înfășurați curelele în jurul dvs. și nu le permiteți să intre în contact cu muchii ascuțite sau aspre.
7. Prindeți fiecare capăt al curelei în afara zonei de lucru, pentru a putea fixa bine o unealtă în cădere.
8. Atașați cureaua astfel încât unealta să se distanțeze de operator în cazul în care cade. Unelele căzute vor rămâne agățate de curea, ceea ce ar putea provoca vătămări sau pierderea echilibrului.
9. Nu utilizați în apropierea pieselor în mișcare sau a utilajelor în funcțiune. În caz contrar, pot apărea accidente sau pericole.
10. Nu țineți unealta de dispozitivul de atașare sau de curea.
11. Mutați unealta dintr-o mână în alta doar dacă sunteți într-o poziție echilibrată.
12. Nu atașați curelele de mașină într-un mod care poate împiedica funcționarea corespunzătoare a declanșatorului sau a butoanelor de blocare (dacă există în dotare).
13. Evitați încurcarea în curea.
14. Țineți cureaua la distanță de zona de găurire sau de dăltuire a mașinii.
15. Utilizați o carabinieră de fixare (cu acționare multiplă și cu șuruburi). Nu utilizați carabiniere cu o singură acționare și cu arc.
16. În cazul în care unealta cade de la înălțime, trebuie etichetată și scoasă din funcțiune și trebuie inspectată de o fabrică Makita sau de un centru autorizat de service.

ÎNȚREȚINERE

⚠️ **ATENȚIE:** Asigurați-vă întotdeauna că mașina este oprită și cartușul acumulatorului scos înainte de a executa lucrările de inspecție și întreținere.

NOTĂ: Nu utilizați niciodată gazolină, benzină, diluant, alcool sau alte substanțe asemănătoare. În caz contrar, pot rezulta decolorări, deformări sau fisuri.

Pentru a menține SIGURANȚA și FIABILITATEA produsului, reparațiile și orice alte lucrări de întreținere sau reglare trebuie executate de centre de service Makita autorizate sau proprii, folosind întotdeauna piese de schimb Makita.

ACCESORII OPȚIONALE

⚠️ **ATENȚIE:** Folosiți accesoriile sau piesele auxiliare recomandate pentru mașina dumneavoastră Makita în acest manual. Utilizarea oricăror alte accesorii sau piese auxiliare poate prezenta risc de vătămare corporală. Utilizați accesoriile și piesele auxiliare numai în scopul destinat.

Dacă aveți nevoie de asistență sau de mai multe detalii referitoare la aceste accesorii, adresați-vă centrului local de service Makita.

- Daltă șpiț
- Daltă îngustă
- Daltă lată
- Daltă de canelat
- Unsoare pentru burghie
- Cârlig
- Acumulator și încărcător original Makita
- Ochelari de protecție
- Cutie de plastic pentru transport

NOTĂ: Unele articole din listă pot fi incluse ca accesorii standard în ambalajul de scule. Acestea pot diferi în funcție de țară.

ТЕХНІЧНІ ХАРАКТЕРИСТИКИ

Модель:	DHK180
Ударів за хвилину	0 – 3 200 хв ⁻¹
Загальна довжина	368 мм
Номінальна напруга	18 В пост. струму
Маса нетто	3,3 – 3,6 кг

- Оскільки наша програма наукових досліджень і розробок триває безперервно, наведені тут технічні характеристики можуть бути змінені без попередження.
- У різних країнах технічні характеристики можуть бути різними.
- Вага може відрізнятись залежно від допоміжного обладнання, наприклад касети з акумулятором. Найлегші та найважчі комплекти, відповідно до стандарту ЕРТА (Європейська асоціація виробників електроінструменту) від січня 01/2014 року, представлено в таблиці.

Застосовна касета з акумулятором

BL1815N / BL1820 / BL1820B / BL1830 / BL1830B / BL1840 / BL1840B / BL1850 / BL1850B / BL1860B

- Деякі касети з акумулятором, які вказано вище, можуть бути недоступними залежно від вашого регіону або місця перебування.

⚠ ПОПЕРЕДЖЕННЯ: Використовуйте лише касети з акумулятором, перелічені вище. Використання будь-яких інших касет з акумулятором може призвести до травмування й/або пожежі.

Призначення

Інструмент призначено для довшання та зачищення бетону, цегли та каміння.

Шум

Рівень шуму за шкалою А в типовому виконанні, визначений відповідно до стандарту EN60745-2-6:
Рівень звукового тиску (L_{pA}): 83 дБ (А)
Рівень звукової потужності (L_{WA}): 94 дБ (А)
Похибка (К): 3 дБ (А)

ПРИМІТКА: Заявлене значення шуму було виміряно відповідно до стандартних методів тестування й може використовуватися для порівняння одного інструмента з іншим.

ПРИМІТКА: Заявлене значення шуму може також використовуватися для попереднього оцінювання впливу.

⚠ ПОПЕРЕДЖЕННЯ: Користуйтеся засобами захисту органів слуху.

⚠ ПОПЕРЕДЖЕННЯ: Залежно від умов використання рівень шуму під час фактичної роботи електроінструмента може відрізнятися від заявленого значення вібрації; особливо сильно на це впливає тип деталі, що оброблюється.

⚠ ПОПЕРЕДЖЕННЯ: Забезпечте належні запобіжні заходи для захисту оператора, що відповідатимуть умовам використання інструмента (слід брати до уваги всі складові робочого циклу, як-от час, коли інструмент вимкнено та коли він починає працювати на холостому ході під час запуску).

Вібрація

Загальна величина вібрації (векторна сума трьох напрямків) визначена згідно з EN60745-2-6:
Режим роботи: довшання
Розповсюдження вібрації ($a_{h, \text{Чев}}$): 4,5 м/с²
Похибка (К): 1,5 м/с²

ПРИМІТКА: Заявлене загальне значення вібрації було виміряно відповідно до стандартних методів тестування й може використовуватися для порівняння одного інструмента з іншим.

ПРИМІТКА: Заявлене загальне значення вібрації може також використовуватися для попереднього оцінювання впливу.

⚠ ПОПЕРЕДЖЕННЯ: Залежно від умов використання вібрація під час фактичної роботи електроінструмента може відрізнятися від заявленого значення вібрації; особливо сильно на це впливає тип деталі, що оброблюється.

⚠ ПОПЕРЕДЖЕННЯ: Забезпечте належні запобіжні заходи для захисту оператора, що відповідатимуть умовам використання інструмента (слід брати до уваги всі складові робочого циклу, як-от час, коли інструмент вимкнено та коли він починає працювати на холостому ході під час запуску).

Декларація про відповідність стандартам ЄС

Тільки для країн Європи

Декларацію про відповідність стандартам ЄС наведено в Додатку А до цієї інструкції з експлуатації.

ПОПЕРЕДЖЕННЯ ПРО ДОТРИМАННЯ ТЕХНІКИ БЕЗПЕКИ

Загальні застереження щодо техніки безпеки при роботі з електроінструментами

⚠ ПОПЕРЕДЖЕННЯ: Уважно ознайомтеся з усіма попередженнями про дотримання правил техніки безпеки, інструкціями, ілюстраціями та технічними характеристиками, що стосуються цього електроінструмента. Невиконання будь-яких інструкцій, перелічених нижче, може призвести до ураження електричним струмом, пожежі та/або тяжких травм.

Збережіть усі інструкції з техніки безпеки та експлуатації на майбутнє.

Термін «електроінструмент», зазначений у інструкції з техніки безпеки, стосується електроінструмента, який функціонує від електромережі (електроінструмент з кабелем живлення), або електроінструмента з живленням від батареї (безпроводний електроінструмент).

Попередження про техніку безпеки під час роботи з бездротовим відбійним молотком

1. Користуйтеся засобами захисту органів слуху. Вплив шуму може призвести до втрати слуху.
2. Використовуйте допоміжну(і) ручку(и), якщо вона(и) поставляються разом з інструментом. Втрата контролю над інструментом може призвести до травмування.
3. Тримайте електроінструмент за ізольовані поверхні держака під час роботи в місцях, де різальне приладдя може зачепити приховану електропроводку. Торкання різальним приладдям дроту під напругою може призвести до передавання напруги до оголених металевих частин інструмента та до ураження оператора електричним струмом.
4. Слід одягати каску (захисний шолом), захисні окуляри та (або) щиток-маску. Звичайні або сонцезахисні окуляри НЕ Є захисними. Настійно рекомендовано одягати пілозахисну маску та рукавиці з товстими підкладками.
5. Перед початком роботи обов'язково перевірте, щоб полотно було надійно закріплене в робочому положенні.
6. При нормальній роботі інструмент вібрує. Гвинти можуть швидко розв'язатися, що призведе до поломки або поранення. Перед початком роботи слід перевірити міцність затягування гвинтів.

7. Під час холодної погоди або якщо інструмент довго не використовувався, його слід розігріти, давши попрацювати якийсь час на холостому ході. Це розм'якшить мастило. Якщо не провести розігрів, працювати з інструментом буде важко.
8. Обов'язково забезпечте надійну опору. При виконанні робіт з інструментом на висоті переконайтеся, що внизу нікого немає.
9. Міцно тримайте інструмент обома руками.
10. Не наближайте руки до деталей, що рухаються.
11. Не залишайте без нагляду інструмент, який працює. Працюйте з інструментом, тільки тримаючи його в руках.
12. Під час роботи ніколи не спрямовуйте інструмент на людину, що перебуває поруч із місцем роботи. Свердло може вискочити та завдати серйозної травми.
13. Не слід торкатися свердла, частин, що примикають до нього, або робочої деталі одразу після використання інструмента: вони можуть бути дуже гарячими та призвести до опіку шкіри.
14. Деякі матеріали мають у своєму складі токсичні хімічні речовини. Будьте обережні, щоб не допустити вдихання пилу та його контакту зі шкірою. Дотримуйтеся правил техніки безпеки виробника матеріалу.
15. Перш ніж передати інструмент іншій особі, обов'язково перевірте, чи вимкнений прилад і чи знята касета з акумулятором та наконечник.
16. Без потреби не допускайте, щоб інструмент працював без навантаження.

ЗБЕРІГАЙТЕ ЦІ ВКАЗІВКИ.

⚠ ПОПЕРЕДЖЕННЯ: НІКОЛИ НЕ втрачайте пильності та не розслабляйтеся під час користування виробом (що можливо при частому користуванні); обов'язково строго дотримуйтеся відповідних правил безпеки. **НЕНАЛЕЖНЕ ВИКОРИСТАННЯ** або недотримання правил техніки безпеки, викладених у цій інструкції з експлуатації, може призвести до серйозних травм.

Важливі інструкції з безпеки для касети з акумулятором

1. Перед тим як користуватися касетою з акумулятором, слід прочитати всі інструкції та застережні знаки щодо (1) зарядного пристрою акумулятора, (2) акумулятора та (3) виробів, що працюють від акумулятора.
2. Не слід розбирати касету з акумулятором.
3. Якщо період роботи дуже покоротшав, слід негайно припинити користування. Це може призвести до виникнення ризику перегріву, опіку та навіть вибуху.
4. У разі потрапляння електроліту в очі слід промити їх чистою водою та негайно звернутися до лікаря. Це може призвести до втрати зору.

5. Не закоротить касету з акумулятором.
 - (1) Не слід торкатися клем будь яким струмопровідним матеріалом.
 - (2) Не слід зберігати касету з акумулятором у ємності з іншими металевими предметами, такими як цвяхи, монети тощо.
 - (3) Не залишайте касету з акумулятором під дощем, запобігайте контакту з водою.

Коротке замикання може призвести до появи значного струму, перегріву, можливих опіків та навіть виходу з ладу.

6. Не слід зберігати інструмент та касету з акумулятором в місцях, де температура може сягнути чи перевищити 50°C (122°F).
7. Не слід спалювати касету з акумулятором, навіть якщо вона була неодноразово пошкоджена або повністю спрацьована. Касета з акумулятором може вибухнути у вогні.
8. Не слід кидати або ударяти акумулятор.
9. Не слід використовувати пошкоджений акумулятор.

10. Літій-іонні акумулятори, що містяться в інструменті, мають відповідати вимогам законів про небезпечні товари.
Під час транспортування за допомогою комерційних перевезень, наприклад із залучанням третьої сторони та експедиторів, необхідно дотримуватись особливих вимог, вказаних на пакуванні й у маркуванні.

Під час підготування позиції до відправлення необхідно проконсультуватись зі спеціалістом з небезпечних матеріалів. Крім того, слід виконувати більш докладні національні настанови, якщо такі є.

Заклейте відкриті контакти стрічкою або заховайте їх і запакуйте акумулятор таким чином, щоб він не міг рухатися в пакуванні.

11. Для утилізації касети з акумулятором витягніть її з інструмента та утилізуйте безпечним способом. Дотримуйтеся норм місцевого законодавства щодо утилізації акумуляторів.
12. Використовуйте акумулятори лише з виробами, указаними компанією Makita.
Установлення акумуляторів у невідповідні вироби може призвести до пожежі, надмірного нагрівання, вибуху чи витоку електродолу.
13. Якщо інструментом не користуватимуться протягом тривалого періоду часу, вийміть акумулятор з інструмента.

ЗБЕРІГАЙТЕ ЦІ ВКАЗІВКИ.

▲ОБЕРЕЖНО: Використовуйте тільки акумулятори Makita. Використання акумуляторів, інших ніж оригінальні акумулятори Makita, або акумуляторів, конструкцію яких було змінено, може призвести до вибуху акумулятора і спричинити пожежу, травму або пошкодження. У зв'язку з цим також буде анульовано гарантію Makita на інструмент Makita і на зарядний пристрій.

Поради з забезпечення максимального строку експлуатації акумулятора

1. Касету з акумулятором слід заряджати до того, як він розрядиться повністю. Завжди слід зупинити роботу інструмента та зарядити акумулятор, якщо ви помітили зменшення потужності інструмента.
2. Ніколи не слід заряджати повторно повністю заряджену касету з акумулятором. Перезарядження скорочує строк експлуатації акумулятора.
3. Заряджайте касету з акумулятором при кімнатній температурі 10°C—40°C (50°F—104°F). Перед тим як заряджати касету з акумулятором, слід зачекати, доки вона охолоне.
4. Якщо касета з акумулятором не використовувався тривалий час (понад шість місяців), її слід зарядити.

ОПИС РОБОТИ

▲ОБЕРЕЖНО: Обов'язково переконайтеся, що прилад вимкнено, а касету з акумулятором знято, перед регулюванням або перевіркою функціонування інструмента.

Встановлення та зняття касети з акумулятором

▲ОБЕРЕЖНО: Завжди вимикайте інструмент перед встановленням або зняттям касети з акумулятором.

▲ОБЕРЕЖНО: Під час встановлення або зняття касети з акумулятором слід міцно тримати інструмент та касету з акумулятором. Якщо ви утримуєте інструмент та касету з акумулятором недостатньо міцно, вони можуть вислизнути з рук, що може призвести до пошкодження інструмента та касети з акумулятором або може спричинити травми.

► **Рис. 1:** 1. Червоний індикатор 2. Кнопка 3. Касета з акумулятором

Щоб зняти касету з акумулятором, слід витягнути її з інструмента, натиснувши на кнопку в передній частині касети.

Щоб установити касету з акумулятором, слід сумістити виступ на касеті з акумулятором із пазом у корпусі та вставити касету на місце. Її необхідно вставити повністю, аж доки не почуєте клацання. Якщо на верхній частині кнопки помітний червоний індикатор, це означає, що касета з акумулятором установлена не до кінця.

▲ОБЕРЕЖНО: Завжди вставляйте касету з акумулятором повністю, аж поки червоний індикатор стане невидимим. Якщо цього не зробити, касета може випадково випасти з інструмента та завдати травми вам або людям, що знаходяться поряд.

▲ОБЕРЕЖНО: Не встановлюйте касету з акумулятором із зусиллям. Якщо касета не вставляється легко, то це означає, що ви її неправильно вставляєте.

Відображення залишкового заряду акумулятора

Тільки для касет з акумулятором, які мають індикатори

► Рис.2: 1. Індикаторні лампи 2. Кнопка перевірки

Натисніть кнопку перевірки на касеті з акумулятором для відображення залишкового ресурсу акумулятора. Індикаторні лампи загоряться на кілька секунд.

Індикаторні лампи			Залишковий ресурс
Горить	Вимк.	Блимає	
■	□	▤	від 75 до 100%
■ ■ ■ ■	□ □ □ □		
■ ■ ■ ■	□ □ □ □		від 50 до 75%
■ ■ ■ ■	□ □ □ □		від 25 до 50%
■ □ □ □	□ □ □ □		від 0 до 25%
▤ □ □ □	□ □ □ □		Зарядіть акумулятор.
■ ■ □ □	□ □ □ □		Можливо, акумулятор вийшов з ладу.
□ □ ■ ■	□ □ □ □		

ПРИМІТКА: Залежно від умов використання та температури оточуючого середовища показання можуть незначним чином відрізнятися від дійсного ресурсу.

Система захисту інструмента/акумулятора

Інструмент оснащено системою захисту інструмента/акумулятора. Ця система автоматично вимикає живлення двигуна з метою збільшення терміну служби інструмента та акумулятора. Інструмент автоматично зупиняється під час роботи, якщо інструмент або акумулятор перебувають у зазначених нижче умовах.

Захист від перевантаження

Якщо акумулятор використовується в умовах надмірного споживання струму, він автоматично вимикається без будь-якого попередження. У такому разі вимкніть інструмент і припиніть роботу, під час виконання якої інструмент зазнав перевантаження. Щоб перезапустити інструмент, увімкніть його знову.

Захист від перегрівання

Коли інструмент або акумулятор перегрівається, інструмент зупиняється автоматично. У такому випадку дозвольте інструменту й акумулятору охолонути, перш ніж знову вмикати інструмент.

ПРИМІТКА: У разі перегріву інструмента починає блимати лампа.



Захист від надмірного розрядження

Коли заряд акумулятора стає недостатнім для подальшої роботи, інструмент автоматично зупиняється. У такому випадку вийміть акумулятор з інструмента та зарядіть його.

Дія вимикача



▲ПОПЕРЕДЖЕННЯ: Перед тим як вставляти касету з акумулятором в інструмент, обов'язково перевірте, чи курок вимикача спрацював належним чином та повертається у положення «ВИМК.», коли його відпускають.

▲ОБЕРЕЖНО: Коли інструмент не використовується, натисніть кнопку блокування курка вимикача з боку , щоб зафіксувати курок вимикача в положенні OFF (ВИМК.).

Для запобігання раптовому натисканню курка вимикача передбачено кнопку блокування курка вимикача. Щоб запустити інструмент, натисніть кнопку блокування курка вимикача з боку А () й натисніть курок вимикача. Робоча частота інструмента зростає, якщо збільшити тиск на курок вимикача. Щоб зупинити роботу, відпустіть курок вимикача. Після завершення роботи натисніть кнопку блокування курка вимикача з боку В ()

► Рис.3: 1. Кнопка блокування курка вимикача
2. Курок вимикача

Використання кнопки блокування курка вимикача для безперервної роботи

Для безперервної роботи натисніть кнопку блокування курка вимикача з боку В () одночасно натискаючи курок вимикача, а потім відпустіть курок вимикача. Щоб вимкнути інструмент, натисніть кнопку блокування курка вимикача з боку А ()

► Рис.4: 1. Кнопка блокування курка вимикача
2. Курок вимикача

Диск регулювання швидкості

► Рис.5: 1. Диск регулювання швидкості

Кількість ударів за хвилину можна змінювати, повертаючи диск регулювання швидкості й вибираючи номер настройки від 1 до 5. Щоб збільшити швидкість, поверніть диск в напрямку номера 5. Щоб зменшити швидкість, поверніть диск в напрямку номера 1.

Співвідношення між номером на диску регулювання та кількістю ударів за хвилину див. у наведеній нижче таблиці.

Номер	Частота ударів за хвилину
1	1 000 хв ⁻¹
2	1 300 хв ⁻¹
3	1 900 хв ⁻¹
4	2 700 хв ⁻¹
5	3 200 хв ⁻¹

▲ОБЕРЕЖНО: Не повертайте диск регулювання під час роботи приладу. Недотримання цієї вимоги може призвести до втрати контролю над інструментом і травмування.

УВАГА: Диск регулювання швидкості можна повертати тільки в межах від 1 до 5, а також у зворотному напрямку. Не намагайтеся повернути його силою за межу відмітки 5 або 1, тому що це може призвести до виходу з ладу функції регулювання.

Увімкнення переднього підсвічування

► Рис.6: 1. Лампа

⚠ОБЕРЕЖНО: Не дивіться на світло або безпосередньо на джерело світла.

Натисніть на курок вмикача, щоб увімкнути підсвічування. Лампа світиться, поки курок вмикача натиснуто. Підсвічування згасне приблизно за 10 секунд після відпускання курка вмикача.

ПРИМІТКА: Для очищення скла лампи підсвічування протріть її сухою тканиною. Будьте обережні, щоб не подряпати скло лампи підсвічування, тому що це погіршить освітлювання.

Електронні функції

Для полегшення роботи інструмент обладнано електронними функціями.

- Контроль постійної швидкості
Функція контролю швидкості забезпечує постійну швидкість обертання, незалежно від умов навантаження.

ЗБОРКА

⚠ОБЕРЕЖНО: Обов'язково переконайтеся, що прилад вимкнено, а касету з акумулятором знято, перш ніж проводити будь-які роботи з інструментом.

Мастило

Заздалегідь змастіть хвостовик долота невеликою кількістю мастила (приблизно 0,5–1 г). Таке змащення патрона забезпечує плавну роботу та довший термін служби.

Установлення й зняття долота

Очистіть хвостовик долота та змастіть його, перш ніж встановлювати долото.

► Рис.7: 1. Хвостовик 2. Мастило

Вставте долото в інструмент. Провертайте й просувайте долото, доки воно не стане на місце. Після встановлення міцно потягніть долото на себе, аби переконатися, що воно тримається надійно.

► Рис.8: 1. Долото

Щоб вийняти долото, потягніть униз кришку патрона до крайнього положення та витягніть долото.

► Рис.9: 1. Долото 2. Кришка патрона

Кут долота

Передбачено 12 кутів закріплення долота. Для зміни кута встановлення долота відтягніть регулювальне кільце вперед та повертайте його, щоб міняти кут. Після встановлення потрібного кута поверніть регулювальне кільце в початкове положення. Долото зафіксується в робочому положенні.

► Рис.10: 1. Регулювальне кільце

Гак

⚠ОБЕРЕЖНО: Підвішуючи інструмент за допомогою пристрою для підвішування, завжди знімайте акумулятор.

⚠ОБЕРЕЖНО: Ніколи не підвішуйте інструмент за скобу високо й не залишайте його на потенційно нестійкій поверхні.

Використання гачка

Гачок призначений для тимчасового підвішування інструмента. Для використання гачка просто підіймайте його, доки його не буде приведено у відкрите положення з клацанням. Коли гачок не використовується, слід завжди опускати його в закрите положення з клацанням.

► Рис.11: 1. Гак

► Рис.12

Зняття або встановлення гачка

Щоб зняти гачок, послабте гвинти, а потім зніміть шайби й гачок. Щоб установити гачок, вставте шайби в отвори на корпусі інструмента та зафіксуйте гачок 2 гвинтами.

► Рис.13: 1. Гак 2. Гвинт 3. Шайба

Під'єднання стропа (страхувального ремня) до гачка

⚠ОБЕРЕЖНО: Не використовуйте пошкоджений гачок і гвинти. Перед початком роботи проведіть огляд і переконайтеся в тому, що на інструменті відсутні пошкодження, тріщини або деформації, а також у тому, що гвинти затягнуті.

⚠ОБЕРЕЖНО: Установлюйте або знімайте гачок на стійкій поверхні, наприклад, на столі. Використовуйте тільки ті гвинти, які входять до комплектації гачка. Після встановлення гачка переконайтеся, що його надійно зафіксовано гвинтами.

⚠ОБЕРЕЖНО: Не виймайте касету з акумулятором із підвишеного за гачок інструмента. Інструмент може впасти, якщо гвинти не затягнуті.

⚠ОБЕРЕЖНО: Завжди використовуйте муфтований карабін (універсальний та з гвинтовим затискачем) і прикріплюйте строп (страхувальний ремінь) до частини гачка з подвійною петлею. Неправильне прикріплення може призвести до того, що інструмент впаде й завдасть травм.

Гачок також використовується для під'єднання стропа (страхувального ременя). Під'єдняйте строп (страхувальний ремінь) до частини гачка з подвійною петлею.

- **Рис.14:**
1. Частина гачка з подвійною петлею
 2. Строп (страхувальний ремінь)
 3. Муфтований карабін (універсальний і з гвинтовим затискачем)

РОБОТА

⚠ОБЕРЕЖНО: Під час роботи завжди міцно тримайте інструмент обома руками.

⚠ОБЕРЕЖНО: Перед початком роботи переконайтеся, що робочі деталі надійно зафіксовані.

⚠ОБЕРЕЖНО: Не витягайте інструмент силоміць, навіть якщо наконечник застряг. Втрата контролю над інструментом може призвести до травмування.

ПРИМІТКА: За низької температури касети з акумулятором продуктивність інструмента може зменшитися. У такому випадку підігрійте касету з акумулятором, на деякий час ввімкнувши інструмент без навантаження, доки продуктивність не зросте до потрібного значення.

Міцно тримайте інструмент обома руками. Увімкнувши інструмент, злегка натисніть на нього, щоб він безконтрольно не хитався. Сильне натискання на інструмент не підвищує ефективності.

► **Рис.15**

Під'єднання стропа (страхувального ременя) до гачка

⚠Інструкції з техніки безпеки робіт на висоті Ознайомтеся зі всіма застереженнями стосовно техніки безпеки та інструкціями. Недотримання відповідних застережень та інструкцій може призвести до серйозних травм.

1. Під час виконання робіт на висоті обов'язково користуйтеся страхувальним ремнем для фіксації інструмента. Максимальна довжина стропа становить 2 м. Максимальна допустима висота падіння для стропа (страхувального ременя) не повинна перевищувати 2 м.
2. Із цим інструментом слід використовувати тільки спеціальні стропи, розраховані на навантаження не менше 4,0 кг.
3. Не прикріплюйте строп інструмента до елементів одягу або до рухливих деталей. Прикріпіть строп інструмента до жорсткої конструкції, яка може витримати вагу інструменту, що падає.
4. Перед використанням переконайтеся в тому, що строп надійно закріплений з кожного кінця.
5. Перевіряйте інструмент і строп перед кожним використанням на предмет справності та пошкоджень (включаючи стан тканини та швів). Не використовуйте пошкоджене або несправне приладдя.

6. Не огортайте стропи навколо предметів з гострими або зазубленими краями і не допускайте контакту стропів з такими предметами.
7. Прикріпіть інший кінець стропа за межами робочої зони таким чином, щоб інструмент, що падає, надійно фіксувався.
8. Прикріпіть строп таким чином, щоб у разі падіння інструмент рухався в протилежному від оператора напрямку. Інструменти, що впали, розгойдуватимуться на стропі, що може призвести до травми або втрати балансу.
9. Не використовувати поблизу рухомих частин або обладнання, що працює. Недотримання цієї вимоги може призвести до механічних пошкоджень або заплутування.
10. Не переносьте інструмент, тримаючи за кріпильне пристосування або строп.
11. Перекладайте інструмент з однієї руки в іншу тільки перебуваючи в стійкому положенні.
12. Прикріплюючи стропи до інструмента, стежте за тим, щоб вони не перешкождали нормальній роботі перемикачів або механізмів блокування курка (якщо входить до комплекту).
13. Не допускайте заплутування в стропі.
14. Тримайте строп інструмента на відстані від зони довбання або свердління.
15. Використовуйте муфтований карабін (універсальний і з гвинтовим затискачем). Не використовуйте карабіни однобічної дії з пружинним фіксатором.
16. Інструмент, що впав, слід позначити, припинити його експлуатацію та відправити на завод або до авторизованого сервісного центру Makita для перевірки.

ТЕХНІЧНЕ ОБСЛУГОВУВАННЯ

⚠ОБЕРЕЖНО: Перед здійсненням перевірки або обслуговування завжди перевіряйте, щоб інструмент був вимкнений, а касета з акумулятором була знята.

УВАГА: Ніколи не використовуйте газолін, бензин, розріджувач, спирт та подібні речовини. Їх використання може призвести до зміни кольору, деформації або появи тріщин.

Для забезпечення БЕЗПЕКИ та НАДІЙНОСТІ продукції, її ремонт, а також роботи з обслуговування або регулювання повинні виконуватись уповноваженими або заводськими сервісними центрами Makita із використанням запчастин виробництва компанії Makita.

ДОДАТКОВЕ ПРИЛАДДЯ

⚠ ОБЕРЕЖНО: Це додаткове та допоміжне обладнання рекомендовано використовувати з інструментом Makita, зазначеним у цій інструкції з експлуатації. Використання будь-якого іншого додаткового та допоміжного обладнання може становити небезпеку травмування. Використовуйте додаткове та допоміжне обладнання лише за призначенням.

У разі необхідності отримати допомогу в більш детальному ознайомленні з оснащенням звертайтеся до місцевого сервісного центру Makita.

- Пірамідальне долото
- Слюсарне зубило
- Зубило для довбання
- Канавкове зубило
- Машило для свердла
- Гак
- Оригінальний акумулятор та зарядний пристрій Makita
- Захисні окуляри
- Пластмасова валіза для транспортування

ПРИМІТКА: Деякі елементи списку можуть входити до комплекту інструмента як стандартне приладдя. Вони можуть відрізнятися залежно від країни.

ТЕХНИЧЕСКИЕ ХАРАКТЕРИСТИКИ

Модель:	ДНК180
Ударов в минуту	0 – 3 200 мин ⁻¹
Общая длина	368 мм
Номинальное напряжение	18 В пост. тока
Масса нетто	3,3 – 3,6 кг

- Благодаря нашей постоянно действующей программе исследований и разработок указанные здесь технические характеристики могут быть изменены без предварительного уведомления.
- Технические характеристики могут различаться в зависимости от страны.
- Масса может отличаться в зависимости от дополнительного оборудования. Обратите внимание, что блок аккумулятора также считается дополнительным оборудованием. В таблице представлены комбинации с наибольшим и наименьшим весом в соответствии с процедурой EPTA 01/2014.

Подходящий блок аккумулятора

BL1815N / BL1820 / BL1820V / BL1830 / BL1830B / BL1840 / BL1840B / BL1850 / BL1850B / BL1860B

- В зависимости от региона вашего проживания некоторые блоки аккумуляторов, перечисленные выше, могут быть недоступны.

⚠ ОСТОРОЖНО: Используйте только перечисленные выше блоки аккумуляторов. Использование других блоков аккумуляторов может привести к травме и/или пожару.

Назначение

Инструмент предназначен для разрыхления и раскалывания бетона, кирпича и камня.

Шум

Типичный уровень взвешенного звукового давления (A), измеренный в соответствии с EN60745-2-6:
 Уровень звукового давления (L_{pA}): 83 дБ (A)
 Уровень звуковой мощности (L_{WA}): 94 дБ (A)
 Погрешность (K): 3 дБ (A)

ПРИМЕЧАНИЕ: Заявленное значение распространения шума измерено в соответствии со стандартной методикой испытаний и может быть использовано для сравнения инструментов.

ПРИМЕЧАНИЕ: Заявленное значение распространения шума можно также использовать для предварительных оценок воздействия.

⚠ ОСТОРОЖНО: Используйте средства защиты слуха.

⚠ ОСТОРОЖНО: Распространение шума во время фактического использования электроинструмента может отличаться от заявленного значения в зависимости от способа применения инструмента и в особенности от типа обрабатываемой детали.

⚠ ОСТОРОЖНО: Обязательно определите меры безопасности для защиты оператора, основанные на оценке воздействия в реальных условиях использования (с учетом всех этапов рабочего цикла, таких как выключение инструмента, работа без нагрузки и включение).

Вибрация

Суммарное значение вибрации (сумма векторов по трем осям), определенное в соответствии с EN60745-2-6:

Рабочий режим: рыхление

Распространение вибрации ($a_{h, \text{Чед}}$): 4,5 м/с²

Погрешность (K): 1,5 м/с²

ПРИМЕЧАНИЕ: Заявленное общее значение распространения вибрации измерено в соответствии со стандартной методикой испытаний и может быть использовано для сравнения инструментов.

ПРИМЕЧАНИЕ: Заявленное общее значение распространения вибрации можно также использовать для предварительных оценок воздействия.

⚠ ОСТОРОЖНО: Распространение вибрации во время фактического использования электроинструмента может отличаться от заявленного значения в зависимости от способа применения инструмента и в особенности от типа обрабатываемой детали.

⚠ ОСТОРОЖНО: Обязательно определите меры безопасности для защиты оператора, основанные на оценке воздействия в реальных условиях использования (с учетом всех этапов рабочего цикла, таких как выключение инструмента, работа без нагрузки и включение).

Декларация о соответствии ЕС

Только для европейских стран

Декларация о соответствии ЕС включена в руководство по эксплуатации (Приложение А).

МЕРЫ БЕЗОПАСНОСТИ

Общие рекомендации по технике безопасности для электроинструментов

▲ОСТОРОЖНО: Ознакомьтесь со всеми представленными инструкциями по технике безопасности, указаниями, иллюстрациями и техническими характеристиками, прилагаемыми к данному электроинструменту. Несоблюдение каких-либо инструкций, указанных ниже, может привести к поражению электрическим током, пожару и/или серьезной травме.

Сохраните брошюру с инструкциями и рекомендациями для дальнейшего использования.

Термин "электроинструмент" в предупреждениях относится ко всему инструменту, работающему от сети (с проводом) или на аккумуляторах (без провода).

Техника безопасности при работе с легким отбойным молотком

1. Обязательно используйте средства защиты слуха. Воздействие шума может привести к потере слуха.
2. Используйте дополнительную ручку (если входит в комплект инструмента). Утрата контроля над инструментом может привести к травме.
3. Если при выполнении работ существует риск контакта режущего инструмента со скрытой электропроводкой, держите электроинструмент за специально предназначенные изолированные поверхности. Контакт с проводом под напряжением может стать причиной поражения оператора током.
4. Надевайте защитную каску (защитный шлем), защитные очки и/или защитную маску для лица. Обычные или солнцезащитные очки НЕ ЯВЛЯЮТСЯ защитными очками. Также настоятельно рекомендуется надевать противопылевой респиратор и перчатки с толстыми подкладками.
5. Перед выполнением работ убедитесь в надежном креплении головки сверла.
6. При нормальной эксплуатации инструмент может вибрировать. Винты могут раскрутиться, что приведет к поломке или несчастному случаю. Перед эксплуатацией тщательно проверяйте затяжку винтов.
7. В холодную погоду, или если инструмент не использовался в течение длительного периода времени, дайте инструменту немного прогреться, включив его без нагрузки. Это размягчит смазку. Без надлежащего прогрева ударное действие будет затруднено.
8. При выполнении работ всегда занимайте устойчивое положение. При использовании инструмента на высоте убедитесь в отсутствии людей внизу.

9. Крепко держите инструмент обеими руками.
10. Руки должны находиться на расстоянии от движущихся деталей.
11. Не оставляйте работающий инструмент без присмотра. Включайте инструмент только тогда, когда он находится в руках.
12. При выполнении работ не направляйте инструмент на кого-либо, находящегося в месте выполнения работ. Головка сверла может выскочить и травмировать других людей.
13. Сразу после окончания работ не прикасайтесь к обрабатываемой детали, головке сверла или к деталям в непосредственной близости от нее. Головка сверла может быть очень горячей и обжечь кожу.
14. Некоторые материалы могут содержать токсичные химические вещества. Примите соответствующие меры предосторожности, чтобы избежать вдыхания или контакта с кожей таких веществ. Соблюдайте требования, указанные в паспорте безопасности материала.
15. Прежде чем передать инструмент другому человеку, убедитесь, что он отключен, а блок аккумулятора извлечен.
16. Не эксплуатируйте инструмент без нагрузки, если в этом нет необходимости.

СОХРАНИТЕ ДАННЫЕ ИНСТРУКЦИИ.

▲ОСТОРОЖНО: НЕ ДОПУСКАЙТЕ, чтобы удобство или опыт эксплуатации данного устройства (полученный от многократного использования) доминировали над строгим соблюдением правил техники безопасности при обращении с этим устройством. НЕПРАВИЛЬНОЕ ИСПОЛЬЗОВАНИЕ инструмента или несоблюдение правил техники безопасности, указанных в данном руководстве, может привести к тяжелой травме.

Важные правила техники безопасности для работы с аккумуляторным блоком

1. Перед использованием аккумуляторного блока прочитайте все инструкции и предупреждающие надписи на (1) зарядном устройстве, (2) аккумуляторном блоке и (3) инструменте, работающем от аккумуляторного блока.
2. Не разбирайте аккумуляторный блок.
3. Если время работы аккумуляторного блока значительно сократилось, немедленно прекратите работу. В противном случае, может возникнуть перегрев блока, что приведет к ожогам и даже к взрыву.
4. В случае попадания электролита в глаза промойте их обильным количеством чистой воды и немедленно обратитесь к врачу. Это может привести к потере зрения.

5. Не замыкайте контакты аккумуляторного блока между собой:
- (1) Не прикасайтесь к контактам какими-либо токопроводящими предметами.
 - (2) Не храните аккумуляторный блок в контейнере вместе с другими металлическими предметами, такими как гвозди, монеты и т. п.
 - (3) Не допускайте попадания на аккумуляторный блок воды или дождя.

Замыкание контактов аккумуляторного блока между собой может привести к возникновению большого тока, перегреву, возможным ожогам и даже поломке блока.

6. Не храните инструмент и аккумуляторный блок в местах, где температура может достигать или превышать 50 °C (122 °F).
7. Не бросайте аккумуляторный блок в огонь, даже если он сильно поврежден или полностью вышел из строя. Аккумуляторный блок может взорваться под действием огня.
8. Не роняйте и не ударяйте аккумуляторный блок.
9. Не используйте поврежденный аккумуляторный блок.
10. Входящие в комплект литий-ионные аккумуляторы должны эксплуатироваться в соответствии с требованиями законодательства об опасных товарах.
При коммерческой транспортировке, например, третьей стороной или экспедитором, необходимо нанести на упаковку специальные предупреждения и маркировку.
В процессе подготовки устройства к отправке обязательно проконсультируйтесь со специалистом по опасным материалам. Также соблюдайте местные требования и нормы. Они могут быть строже.
Закройте или закрепите разомкнутые контакты и упакуйте аккумулятор так, чтобы он не перемещался по упаковке.
11. Для утилизации блока аккумулятора извлеките его из инструмента и утилизируйте безопасным способом. Выполняйте требования местного законодательства по утилизации аккумуляторного блока.
12. Используйте аккумуляторы только с продукцией, указанной Makita. Установка аккумуляторов на продукцию, не соответствующую требованиям, может привести к пожару, перегреву, взрыву или утечке электролита.
13. Если инструментом не будут пользоваться в течение длительного периода времени, извлеките аккумулятор из инструмента.

СОХРАНИТЕ ДАННЫЕ ИНСТРУКЦИИ.

ВНИМАНИЕ: Используйте только фирменные аккумуляторные батареи Makita. Использование аккумуляторных батарей, не произведенных Makita, или батарей, которые были подвергнуты модификациям, может привести к взрыву аккумулятора, пожару, травмам и повреждению имущества. Это также автоматически аннулирует гарантию Makita на инструмент и зарядное устройство Makita.

Советы по обеспечению максимального срока службы аккумулятора

1. Заряжайте блок аккумуляторов перед его полной разрядкой. Обязательно прекратите работу с инструментом и зарядите блок аккумуляторов, если вы заметили снижение мощности инструмента.
2. Никогда не подзаряжайте полностью заряженный блок аккумуляторов. Перезарядка сокращает срок службы аккумулятора.
3. Заряжайте блок аккумуляторов при комнатной температуре в 10 - 40 °C (50 - 104 °F). Перед зарядкой горячего блока аккумуляторов дайте ему остыть.
4. Зарядите ионно-литиевый аккумуляторный блок, если вы не будете пользоваться инструментом длительное время (более шести месяцев).

ОПИСАНИЕ РАБОТЫ

ВНИМАНИЕ: Перед регулировкой или проверкой функций инструмента обязательно убедитесь, что он выключен и его аккумуляторный блок снят.

Установка или снятие блока аккумуляторов

ВНИМАНИЕ: Обязательно выключайте инструмент перед установкой и извлечением аккумуляторного блока.

ВНИМАНИЕ: При установке и извлечении аккумуляторного блока крепко удерживайте инструмент и аккумуляторный блок. Если не соблюдать это требование, они могут выскользнуть из рук, что приведет к повреждению инструмента, аккумуляторного блока и травмированию оператора.

► Рис.1: 1. Красный индикатор 2. Кнопка 3. Блок аккумулятора

Для снятия аккумуляторного блока нажмите кнопку на лицевой стороне и извлеките блок.

Для установки аккумуляторного блока совместите выступ аккумуляторного блока с пазом в корпусе и задвиньте его на место. Устанавливайте блок до упора так, чтобы он зафиксировался на месте с небольшим щелчком. Если вы можете видеть красный индикатор на верхней части клавиши, адаптер аккумулятора не полностью установлен на месте.

ВНИМАНИЕ: Обязательно устанавливайте аккумуляторный блок до конца, чтобы красный индикатор не был виден. В противном случае аккумуляторный блок может выпасть из инструмента и нанести травму вам или другим людям.

ВНИМАНИЕ: Не прилагайте чрезмерных усилий при установке аккумуляторного блока. Если блок не двигается свободно, значит он вставлен неправильно.

Индикация оставшегося заряда аккумулятора

Только для блоков аккумулятора с индикатором

► Рис.2: 1. Индикаторы 2. Кнопка проверки

Нажмите кнопку проверки на аккумуляторном блоке для проверки заряда. Индикаторы загорятся на несколько секунд.

Индикаторы			Уровень заряда
Горит	Выкл.	Мигает	
■	■	■	от 75 до 100%
■	■	■	от 50 до 75%
■	■	□	от 25 до 50%
■	□	□	от 0 до 25%
▣	□	□	Зарядите аккумуляторную батарею.
■	■	□	Возможно, аккумуляторная батарея неисправна.
□	□	■	

ПРИМЕЧАНИЕ: В зависимости от условий эксплуатации и температуры окружающего воздуха индикация может незначительно отличаться от фактического значения.

Система защиты инструмента/аккумулятора

На инструменте предусмотрена система защиты инструмента/аккумулятора. Она автоматически отключает питание двигателя для продления срока службы инструмента и аккумулятора. Инструмент автоматически остановится во время работы в следующих случаях:

Защита от перегрузки

Если из-за способа эксплуатации аккумулятор потребляет очень большое количество тока, он автоматически остановится без включения каких-либо индикаторов. В этом случае выключите инструмент и прекратите работу, повлекшую перегрузку инструмента. Затем включите инструмент для перезапуска.

Защита от перегрева

При перегреве инструмента или аккумулятора инструмент останавливается автоматически. В этом случае дайте инструменту/аккумулятору остыть перед повторным включением.

ПРИМЕЧАНИЕ: При перегреве инструмента начинает мигать лампа.



Защита от переразрядки

При истощении емкости аккумулятора инструмент автоматически останавливается. В этом случае извлеките аккумулятор из инструмента и зарядите его.

Действие выключателя



ОСТОРОЖНО: Перед установкой аккумуляторного блока в инструмент обязательно убедитесь, что его триггерный переключатель нормально работает и возвращается в положение "OFF" (ВЫКЛ) при отпускании.

ВНИМАНИЕ: Если инструмент не используется, нажмите на кнопку блокировки триггерного переключателя со стороны  для его блокирования в положении OFF (ВЫКЛ).

Для предотвращения случайного нажатия на триггерный переключатель на оборудован кнопкой блокировки. Для включения инструмента нажмите кнопку блокировки со стороны А () , а затем нажмите триггерный переключатель. Для повышения рабочей частоты инструмента нажмите триггерный переключатель сильнее. Для остановки отпустите триггерный переключатель. После использования нажмите кнопку блокировки триггерного переключателя со стороны В ().

► Рис.3: 1. Кнопка блокировки триггерного переключателя 2. Триггерный переключатель

Использование кнопки блокировки триггерного переключателя для непрерывной работы

Для непрерывной работы инструмента нажмите кнопку блокировки триггерного переключателя со стороны В () и одновременно нажмите триггерный переключатель, а затем отпустите триггерный переключатель. Чтобы выключить инструмент, нажмите кнопку блокировки триггерного переключателя со стороны А ().

► Рис.4: 1. Кнопка блокировки триггерного переключателя 2. Триггерный переключатель

Диск регулировки скорости

► Рис.5: 1. Диск регулировки скорости

Частоту ударов в минуту можно менять, поворачивая диск регулировки скорости и выбирая номер настройки от 1 до 5. Наибольшая скорость достигается при повороте диска в направлении цифры 5. А самая низкая скорость обеспечивается при повороте диска в направлении цифры 1. Соотношение между цифрой на диске регулировки и количеством ударов в минуту указано в таблице.

Цифра	Частота ударов в минуту
1	1 000 мин ⁻¹
2	1 300 мин ⁻¹
3	1 900 мин ⁻¹
4	2 700 мин ⁻¹
5	3 200 мин ⁻¹

ВНИМАНИЕ: Не поворачивайте регулировочный диск во время работы инструмента. Несоблюдение данного требования может привести к потере контроля над инструментом и серьезной травме.

ПРИМЕЧАНИЕ: Диск регулировки скорости можно поворачивать только до цифры 5 и обратно до 1. Не применяйте силу для поворота диска за пределы значений 5 или 1, так как это может привести к отказу функции регулирования скорости.

Включение передней лампы

► Рис.6: 1. Лампа

ВНИМАНИЕ: Не смотрите непосредственно на свет или источник света.

Лампа продолжает гореть, пока нажат триггерный переключатель. Лампа будет светиться до тех пор, пока нажат триггерный переключатель. Лампа гаснет примерно через 10 секунд после отпущения триггерного переключателя.

ПРИМЕЧАНИЕ: Для удаления пыли с линзы лампы используйте сухую ткань. Не допускайте возникновения царапин на линзе лампы, так как это приведет к снижению освещенности.

Электронная функция

Для простоты эксплуатации инструмент оснащен электронными функциями.

- Постоянный контроль скорости
Функция контроля скорости обеспечивает неизменное число оборотов независимо от нагрузки.

СБОРКА

ВНИМАНИЕ: Перед проведением каких-либо работ с инструментом обязательно убедитесь, что инструмент отключен, а блок аккумулятора снят.

Смазка

Смажьте хвостовик долота заранее небольшим количеством смазки (примерно 0,5–1 г). Такая смазка патрона обеспечивает равномерную работу и увеличивает срок службы.

Установка или снятие долота

Перед установкой долота очистите хвостовик и смажьте его.

► Рис.7: 1. Хвостовик 2. Смазка

Вставьте долото в инструмент. Поверните долото и нажмите на него, чтобы зафиксировать. После установки долота убедитесь, что оно надежно зафиксировано, потянув за него.

► Рис.8: 1. Долото

Чтобы снять долото, нажмите вниз до упора на крышку патрона и вытащите долото.

► Рис.9: 1. Долото 2. Крышка патрона

Угол долота

Для долота доступно 12 разных углов установки. Для изменения угла долота сдвиньте регулировочное кольцо вперед, а затем поверните кольцо в нужное положение. После выбора нужного угла сдвиньте регулировочное кольцо в исходное положение. Долото будет зафиксировано.

► Рис.10: 1. Регулировочное кольцо

Крючок

ВНИМАНИЕ: Всегда извлекайте аккумулятор при подвешивании инструмента за крючок.

ВНИМАНИЕ: Никогда не вешайте инструмент на высоте или на потенциально неустойчивой поверхности.

Использование крючка

Крючок предназначен для временного подвешивания инструмента. Для использования крючка просто поднимите его так, чтобы он защелкнулся в открытом положении. Если крючок не используется, опустите его так, чтобы он защелкнулся в закрытом положении.

► Рис.11: 1. Крючок

► Рис.12

Снятие или установка крючка

Чтобы снять крючок, ослабьте винты, а затем снимите шайбы и сам крючок. Чтобы установить крючок, установите шайбы в отверстия на корпусе инструмента, после чего зафиксируйте крючок 2 винтами.

► Рис.13: 1. Крючок 2. Винт 3. Шайба

Подсоединение стропа (страховочного ремня) к крючку

ВНИМАНИЕ: Не используйте поврежденный крючок и винты. Перед началом работы проведите осмотр и убедитесь в том, что на инструменте отсутствуют повреждения, трещины или деформация, а также в том, что винты затянуты.

ВНИМАНИЕ: Установку и снятие крючка следует выполнять на устойчивой поверхности, например, на столе. Используйте только те винты, которые поставляются в комплекте с крючком. После установки крючка убедитесь в том, что он надежно закреплен винтами.

ВНИМАНИЕ: Не извлекайте блок аккумулятора из подвешенного за крючок инструмента. Если винты не затянуты, инструмент может упасть.

ВНИМАНИЕ: Всегда используйте муфтовый карабин (универсальный и с винтовым зажимом) и прикрепляйте строп (страховочный ремень) к части крючка с двойной петлей. Неправильное прикрепление может привести к тому, что инструмент упадет и нанесет травмы.

Крючок также используется для подсоединения стропа (страховочного ремня). Подсоедините строп (страховочный ремень) к части крючка с двойной петлей.

- **Рис. 14:**
1. Часть крючка с двойной петлей
 2. Строп (страховочный ремень)
 3. Муфтованный карабин (универсальный и с винтовым зажимом)

ЭКСПЛУАТАЦИЯ

ВНИМАНИЕ: При работе крепко держите инструмент обеими руками.

ВНИМАНИЕ: Перед началом работы всегда проверяйте надежность закрепления рабочей детали.

ВНИМАНИЕ: Не тяните инструмент силой, даже если головка застряла. Потеря контроля над инструментом может привести к травме.

ПРИМЕЧАНИЕ: Если температура блока аккумулятора низкая, производительность инструмента может быть снижена. В этом случае нагрейте блок аккумулятора, для этого дайте инструменту поработать без нагрузки в течение некоторого времени. Производительность инструмента восстановится.

Крепко держите инструмент обеими руками. Включите инструмент и немного надавите на него, чтобы предотвратить неконтролируемое подпрыгивание инструмента. Слишком сильное нажатие на инструмент не повысит эффективность.

► **Рис. 15**

Подсоединение стропа (страховочного ремня) к крючку

ВНИМАНИЕ: Инструкции по технике безопасности работ на высоте. Ознакомьтесь со всеми предупреждениями и инструкциями по технике безопасности. Несоблюдение требований предупреждений и инструкций может привести к серьезным травмам.

1. При выполнении работ на высоте всегда используйте страховочный ремень для фиксации инструмента. Максимальная длина стропа составляет 2 м. Максимальная допустимая высота падения для стропа (страховочного ремня) не должна превышать 2 м.
2. С этим инструментом следует использовать только специальные стропы, рассчитанные на нагрузку не менее 4,0 кг.
3. Не прикрепляйте строп инструмента к элементам одежды или к подвижным деталям. Прикрепите строп инструмента к жесткой конструкции, которая может выдержать вес падающего инструмента.
4. Перед использованием убедитесь в том, что строп надежно закреплен со всех концов.
5. Проверяйте инструмент и строп перед каждым использованием на предмет исправности и отсутствия повреждений (включая состояние ткани и швов). Не используйте поврежденные или неисправные приспособления.

6. Не оборачивайте стропы вокруг предметов с острыми или зазубренными краями и не допускайте соприкосновения стропов с такими предметами.
7. Прикрепите другой конец стропа за пределами рабочей зоны таким образом, чтобы падающий инструмент надежно фиксировался.
8. Прикрепите строп таким образом, чтобы в случае падения инструмент двигался в противоположном от оператора направлении. Упавшие инструменты будут раскачиваться на стропе, что может привести к травме или потере баланса.
9. Не используйте вблизи движущихся частей или работающего оборудования. Несоблюдение этого требования может привести к механическим повреждениям или запутыванию.
10. Не переносите инструмент, держа за крепежное приспособление или строп.
11. Переключайте инструмент из одной руки в другую только находясь в устойчивом положении.
12. Прикрепляя стропы к инструменту, следите за тем, чтобы они не препятствовали нормальной работе переключателей или механизмов блокировки триггерных переключателей (при наличии).
13. Не допускайте запутывания в стропе.
14. Держите строп инструмента на расстоянии от зоны рыхления или раскалывания.
15. Используйте муфтованный карабин (универсальный и с винтовым зажимом). Не используйте карабины одностороннего действия с пружинным фиксатором.
16. Если инструмент упал, его следует пометить, прекратить его эксплуатацию и отправить на завод или в авторизованный сервисный центр Makita для проверки.

ОБСЛУЖИВАНИЕ

ВНИМАНИЕ: Перед проведением проверки или работ по техобслуживанию всегда проверяйте, что инструмент выключен, а блок аккумулятора снят.

ПРИМЕЧАНИЕ: Запрещается использовать бензин, растворители, спирт и другие подобные жидкости. Это может привести к обесцвечиванию, деформации и трещинам.

Для обеспечения БЕЗОПАСНОСТИ и НАДЕЖНОСТИ оборудования ремонт, любое другое техобслуживание или регулировку необходимо производить в полномоченных сервис-центрах Makita или сервис-центрах предприятия с использованием только сменных частей производства Makita.

ДОПОЛНИТЕЛЬНЫЕ ПРИНАДЛЕЖНОСТИ

⚠ ВНИМАНИЕ: Данные принадлежности или приспособления рекомендуются для использования с инструментом Makita, указанным в настоящем руководстве. Использование других принадлежностей или приспособлений может привести к получению травмы. Используйте принадлежность или приспособление только по указанному назначению.

Если вам необходимо содействие в получении дополнительной информации по этим принадлежностям, свяжитесь с вашим сервис-центром Makita.

- Пирамидальное долото
- Слесарное зубило
- Резец
- Канавочное зубило
- Смазка сверла
- Крючок
- Оригинальный аккумулятор и зарядное устройство Makita
- Защитные очки
- Пластмассовый чемодан для переноски

ПРИМЕЧАНИЕ: Некоторые элементы списка могут входить в комплект инструмента в качестве стандартных приспособлений. Они могут отличаться в зависимости от страны.

Makita Europe N.V. Jan-Baptist Vinkstraat 2,
3070 Kortenberg, Belgium

Makita Corporation 3-11-8, Sumiyoshi-cho,
Anjo, Aichi 446-8502 Japan

www.makita.com

885744-962
EN, SL, SQ, BG,
HR, MK, SR, RO,
UK, RU
20191004