

EN	Cordless Coffee Maker	Instruction Manual
SV	Trådlös Kaffebryggare	Bruksanvisning
NO	Trådløs kaffetrakter	Bruksanvisning
FI	Langaton kahvinkeitin	Käyttöohje
LV	Bezvadu kafijas automāts	Lietošanas rokasgrāmata
LT	Belaidis kavos aparatas	Naudojimo instrukcija
ET	Juhtmeta kohvimasin	Kasutusjuhend
RU	Аккумуляторная Кофеварка	Инструкция по эксплуатации

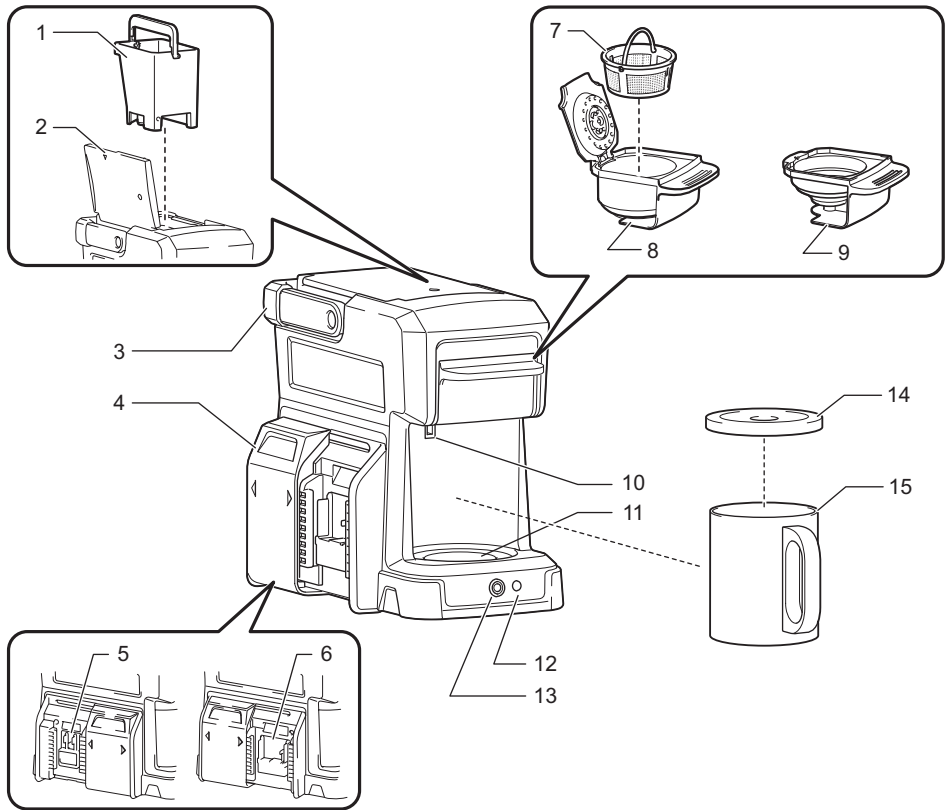

A**B**

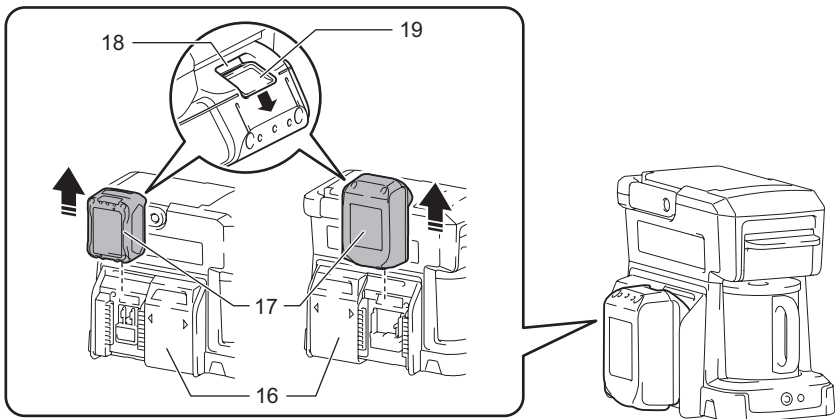
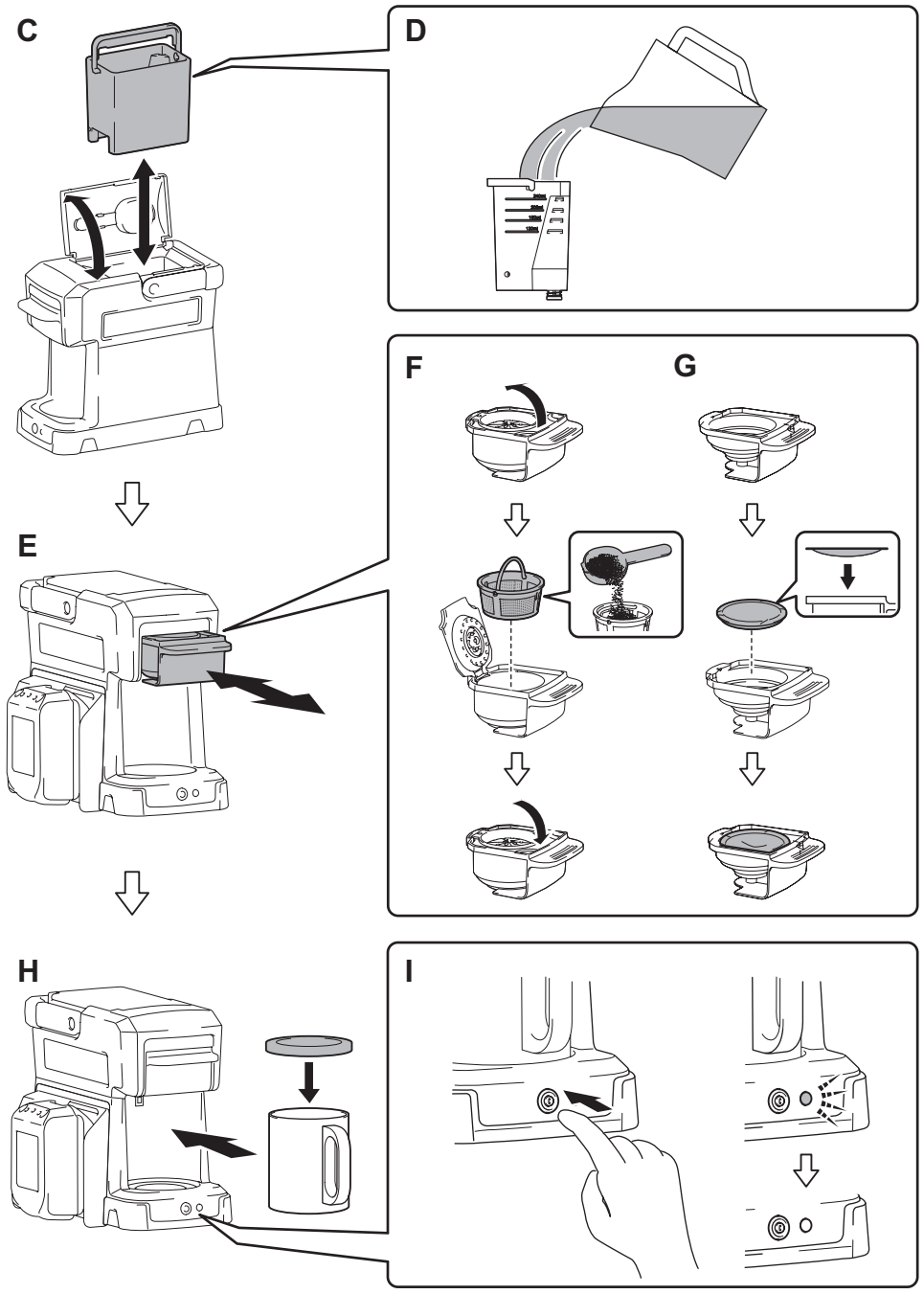

J

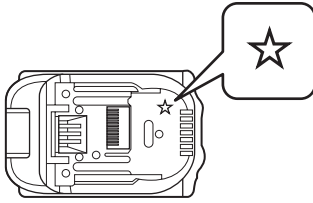

K

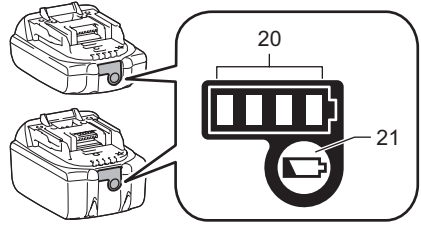

L



M

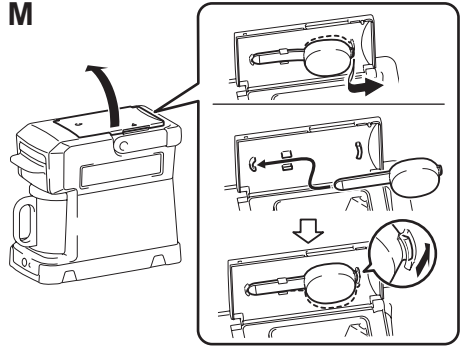

WARNING AND SAFETY RULES

- This appliance can be used by children aged from 8 years and above if they have been given supervision or instruction concerning use of the appliance in a safe way and if they understand the hazards involved. Cleaning and user maintenance shall not be made by children unless they are older than 8 and supervised. Keep the appliance and battery cartridges out of reach of children aged less than 8 years.
 - Appliances can be used by persons with reduced physical, sensory or mental capabilities or lack of experience and knowledge if they have been given supervision or instruction concerning use of the appliance in a safe way and understand the hazards involved.
 - Children shall not play with the appliance.
1. This appliance is intended to be used in household and similar applications such as:
 - staff kitchen areas in shops, offices and other working environments;
 - farm houses;
 - by clients in hotels, motels and other residential type environments;
 - bed and breakfast type environments.Do not use the appliance other than its intended use.
 2. Read all instructions.
 3. Surfaces are liable to get hot during use. Do not touch hot surfaces.
 4. To protect against fire, electric shock, do not immerse the appliance and battery in water or in any other liquid.
 5. Remove the battery cartridge when not in use and before cleaning. Allow to cool before putting on or taking off parts, and before cleaning the appliance.
 6. Do not operate any appliance with damaged battery terminals after the appliance malfunctions, or has been damaged in any manner. Return appliance to the nearest authorized service facility for examination, repair or adjustment.
 7. The use of accessory attachments not recommended by the appliance manufacturer may result in fire, electric shock or injury to persons.
 8. Do not place on or near a hot gas or electric burner, or in a heated oven.
 9. Always turn off the power switch before removing the battery.

10. Do not use appliance for other than intended use.
11. Do not open the water tank lid during the brewing cycles.
12. Scalding may occur if the filter holder/cafe pod holder is removed during the brewing cycles.
13. Place the appliance on a hard, flat level surface to avoid interruption of airflow underneath the appliance.
14. To reduce the risk of fire or electric shock, do not remove the bottom cover. No user serviceable parts inside. Service and repair should only be performed by an authorized service center.
15. Disconnect the battery cartridge from the appliance before making any adjustments, changing accessories, or storing appliance. Such preventive safety measures reduce the risk of starting the appliance accidentally.
16. Recharge only with the charger specified by the manufacturer. A charger that is suitable for one type of battery cartridge may create a risk of fire when used with another battery cartridge.
17. Use appliances only with specifically designated battery cartridges. Use of any other battery cartridges may create a risk of injury and fire.
18. When battery cartridge is not in use, keep it away from other metal objects, like paper clips, coins, keys, nails, screws or other small metal objects, that can make a connection from one terminal to another. Shorting the battery terminals together may cause burns or a fire.
19. Under abusive conditions, liquid may be ejected from the battery; avoid contact. If contact accidentally occurs, flush with water. If liquid contacts eyes, additionally seek medical help. Liquid ejected from the battery may cause irritation or burns.
20. Do not use a battery cartridge or appliance that is damaged or modified. Damaged or modified batteries may exhibit unpredictable behavior resulting in fire, explosion or risk of injury.
21. Do not expose a battery cartridge or appliance to fire or excessive temperature. Exposure to fire or temperature above 130°C may cause explosion.
22. Have servicing performed by a qualified repair person using only identical replacement parts. This will ensure that the safety of the product is maintained.
23. Follow all charging instructions and do not charge the battery pack or tool outside the temperature range specified in the instructions. Charging improperly or at temperatures outside the specified range may damage the battery and increase the risk of fire.

24. Be careful not to spill liquid on the battery terminals. If liquid spills on the battery terminals, remove the battery.

SAVE THESE INSTRUCTIONS.

IMPORTANT SAFETY INSTRUCTIONS FOR BATTERY CARTRIDGE

- Before using battery cartridge, read all instructions and cautionary markings on (1) battery charger, (2) battery, and (3) appliance using battery.
- Do not disassemble battery cartridge.
- If operating time has become excessively shorter, stop operating immediately. It may result in a risk of overheating, possible burns and even an explosion.
- If electrolyte gets into your eyes, rinse them out with clear water and seek medical attention right away. It may result in loss of your eyesight.
- Do not short the battery cartridge:
 - Do not touch the terminals with any conductive material.
 - Avoid storing battery cartridge in a container with other metal objects such as nails, coins, etc.
 - Do not expose battery cartridge to water or rain. A battery short can cause a large current flow, overheating, possible burns and even a breakdown.
- Do not store the appliance and battery cartridge in locations where the temperature may reach or exceed 50°C (122°F).
- Do not incinerate the battery cartridge even if it is severely damaged or is completely worn out. The battery cartridge can explode in a fire.
- Be careful not to drop or strike battery.
- Do not use a damaged battery.
- The contained lithium-ion batteries are subject to the Dangerous Goods Legislation requirements. For commercial transports e.g. by third parties, forwarding agents, special requirement on packaging and labeling must be observed. For preparation of the item being shipped, consulting an expert for hazardous material is required. Please also observe possibly more detailed national regulations. Tape or mask off open contacts and pack up the battery in such a manner that it cannot move around in the packaging.
- Follow your local regulations relating to disposal of battery.
- Use the batteries only with the products specified by Makita. Installing the batteries to non-compliant products may result in a fire, excessive heat, explosion, or leak of electrolyte.

SAVE THESE INSTRUCTIONS.

CAUTION

Only use genuine Makita batteries. Use of non-genuine Makita batteries, or batteries that have been altered, may result in the battery bursting causing fires, personal injury and damage. It will also void the Makita warranty for the Makita tool and charger.

Tips for maintaining maximum battery life

- Charge the battery cartridge before completely discharged.
Always stop appliance operation and charge the battery cartridge when you notice less appliance power.
- Never recharge a fully charged battery cartridge.
Overcharging shortens the battery service life.

- Charge the battery cartridge with room temperature at 10°C - 40°C (50°F - 104°F). Let a hot battery cartridge cool down before charging it.
- Charge the battery cartridge once in every six months if you do not use it for a long period of time.

Symbols

The following show the symbols used for the appliance. Be sure that you understand their meaning before use.



- Read instruction manual.



- Hot surfaces - Burns to fingers or hands.



Cd
Ni-MH
Li-Ion

- Only for EU countries
Do not dispose of electric equipment or battery pack together with household waste material! In observance of the European Directives, on Waste Electric and Electronic Equipment and Batteries and Accumulators and Waste Batteries and Accumulators and their implementation in accordance with national laws, electric equipment and batteries and battery pack(s) that have reached the end of their life must be collected separately and returned to an environmentally compatible recycling facility.

SPECIFICATIONS

DCM501		
Rated voltage and applicable battery cartridges	DC 18 V	BL1815N, BL1820, BL1820B, BL1830, BL1830B, BL1840, BL1840B, BL1850, BL1850B, BL1860B
	DC 14.4 V	BL1430, BL1430B, BL1440, BL1450, BL1460B
	10.8 V - 12V max	BL1040B, BL1041B
Water tank capacity	240 ml	
Keep-warm function	None	
Applicable cafe pod type	60 mm	
Dimensions (L x W x H)	243 x 145 x 218 mm (without battery cartridge)	
Weight	1.5 kg (without battery cartridge)	

- Following battery cartridges can be installed to this appliance however the total brewing amount will be smaller than a cup.
BL1415N, BL1020B, BL1021B : approx. 140 ml
BL1015, BL1016 : approx. 100 ml
- Due to our continuing program of research and development, the specifications herein are subject to change without notice.
- Specifications and battery cartridge may differ from country to country.

WARNING

Only use the battery cartridges listed above. Use of any other battery cartridges may cause injury and/or fire.

PARTS IDENTIFICATION (Fig. A)

- Water tank
- Water tank lid
- Handle
- Battery slot cover
- Battery slot (for 10.8 V - 12 V max battery cartridge)
- Battery slot (for 18 V and 14.4 V battery cartridge)
- Filter
- Filter holder
- Cafe pod holder
- Overflow opening
- Cup rest
- Power lamp
- Power switch
- Coffee cup cover
- Coffee cup

PREPARATION

CAUTION

- Always switch off the appliance before installing or removing of the battery cartridge.
- Hold the top of the appliance and the battery cartridge firmly when installing or removing battery cartridge. Failure to do so may cause them to slip off your hands and result in damage to the appliance and battery cartridge and a personal injury.
- Always install the battery cartridge fully until the red indicator cannot be seen. If not, it may accidentally fall out of the battery holder, causing injury to you or someone around you.
- Do not install the battery cartridge forcibly. If the cartridge does not slide in easily, it is not being inserted correctly.
- Always install the battery to the suitable slot for the battery cartridge to be used.

When using the appliance first time, or after long period of storage, perform the following steps:

- Remove all packing materials from the appliance.
- Clean the appliance exterior and wash all removable parts. (refer to the "Daily cleaning" section for removable parts)
- To clear any residue from the appliance, pour 240 ml of fresh water into the water tank and brew without ground coffee or cafe pod until the water tank gets empty. Repeat the same operation at least twice. (refer to the "Brewing" section for how to brew)

Installing or removing battery cartridge (Fig. B)

To install the battery cartridge (17), slide the battery slot cover (16) to open the battery slot that you are going to use (6) for 18 V or 14.4 V battery cartridge, (5) for 10.8 V - 12 V max battery cartridge). Align the tongue on the battery cartridge with the groove in the housing and slip it into place. Insert it all the way until it locks in place with a little click. If you can see the red indicator (18) on the upper side of the button (19), it is not locked completely.

To remove the battery cartridge, slide it from the appliance while sliding the button on the front of the cartridge.

Battery protection system

The appliance is equipped with a battery protection system. This system automatically cuts off power to the appliance to extend battery life.

The appliance will automatically stop during operation if the appliance and/or battery are placed under one of the following conditions:

- Overheated:**
If the appliance does not start, the battery is overheated. In this situation, let the battery cool before pressing the power switch again.
- Low battery voltage:**
If the remaining battery capacity is too low, the appliance will not operate. The power lamp blinks in this situation. Remove and recharge the battery.

















NOTE

- The overheat protection works only with a battery cartridge with a star mark (Fig. J).

Indicating the remaining battery capacity (Fig. K)

(Only for battery cartridges with the indicator)

Press the check button (21) on the battery cartridge to indicate the remaining battery capacity. The indicator lamps (20) light up for few seconds.

Indicator lamps			Remaining capacity
 Lighted	 Off	 Blinking	
			75% to 100%
			50% to 75%
			25% to 50%
			0% to 25%
			Charge the battery.
(For 18 V and 14.4 V batteries only)			
			The battery may have malfunctioned.
			
(For 18 V and 14.4 V batteries only)			

NOTE

- Depending on the conditions of use and the ambient temperature, the indication may differ slightly from the actual capacity.

OPERATION

CAUTION

To reduce the risk of scalding, follow the instructions below:

- Do not remove the filter holder/cafe pod holder during the brewing cycle. Steam builds up under the filter holder/cafe pod holder.
- When the brewing section marked with  is steaming, do not touch it. (Fig. L)
- Be aware that hot coffee drips from the bottom of the filter holder/cafe pod holder even after the brewing cycle.
- After the brewing is finished, wait at least 5 minutes before removing the filter holder/cafe pod holder.
- If another brewing cycle is to be started, wait at least 5 minutes before supplying water to the appliance. Otherwise, steam and hot water could be released and scalding may result.
- Do not touch the plate on the bottom of the appliance during and immediately after brewing.

NOTE

- For brewing, do not use any other liquid than water.
- Always use cold water for brewing. Hot water promotes the dripping speed and cause overflow from the filter holder/cafe pod holder.
- The maximum water tank capacity is 240ml. Do not pour too much water to the water tank. Excess water may come out of the overflow opening.

Brewing

- Open the water tank lid and take the water tank out. (Fig. C)
- Pour preferred amount of fresh cold water into the water tank and install it to the appliance. (Fig. D)

Style	Recommended amount of water
Ground coffee (6.5 g *)	160 ml
Cafe pod (60 mm type)	120 ml

* Equals to a level of the supplied spoon.

- Close the water tank lid.
- Remove the filter holder/cafe pod holder. (Fig. E)
- Follow the procedures below according to the style of the coffee to be brewed :

Ground coffee (Fig. F)

Open the cover. Take the filter out from the filter holder. Put preferred amount of ground coffee into the filter. Place the filter back in position and close the cover.

Cafe pod (Fig. G)

Set a cafe pod into the cafe pod holder.

- Be sure that the flat surface of the cafe pod faces up when placed.
- Do not use a torn cafe pod.
- Do not set two or more cafe pods. Hot water will overflow.

- Insert the filter holder/cafe pod holder to the slot on the appliance.
If the holder/cafe pod holder cannot be inserted to the slot properly, check if the filter/cafe pod is correctly installed.
- Put the cover on the coffee cup and place it on the cup rest. (Fig. H)
- Press the power switch. The power lamp lights up and brewing cycle begins. (Fig. I)
The appliance will automatically turn off the power when the brewing cycle is finished. Press the power switch if you want to stop the brewing in the middle.

Estimated time for brewing (160 ml)

Battery cartridge (fully charged)	Estimated time
18 V (with BL1830B)	approx. 5 min.
14.4 V (with BL1430B)	approx. 5 min.
10.8 V - 12 V max (with BL1041B)	approx. 7 min.

MAINTENANCE

WARNING

- When servicing is required, ask a Makita authorized service center which deals genuine replacement parts. Use of any other parts may create a hazard or cause product damage.
- To avoid serious personal injury, always remove the battery cartridge from the unit when cleaning or performing any maintenance.
- Do not immerse the appliance and battery in water or other liquids.

Daily cleaning

NOTICE

- Never use gasoline, benzene, thinner, alcohol or the like when cleaning plastic parts. Discoloration, deformation or cracks may result. After appliance cooled, use clean clothes to remove dirt, dust, oil, grease etc.
- Do not use abrasive cleansers or scouring pads.
- Do not dry the inside of the appliance with a cloth, as lint may remain.

Proper maintenance will ensure years of service for your appliance. Clean the appliance after every use to maintain quality coffee flavor.

- Remove the battery from the appliance and allow the appliance to cool.
- Wipe the exterior with a soft cloth moistened with water.
- Remove the filter holder (with filter) or the cafe pod holder from the appliance. Wash the removed parts with soapy water. After that, rinse them with water.
- Allow the appliance and all parts to dry completely.

Removing scales inside the appliance

Through the use of the appliance, water scale will build up in the piping inside. Water scale hinders the water flow and prolongs the dripping time as the result. If the dripping time has become longer than before, clean the inside piping with citric acid.

1. Take the water tank out and pour 240 ml of water into it.
2. Add 5 g of citric acid commercially available into the water and stir it up.
3. Install the water tank into the appliance.
4. Remove the filter holder/cafe pod holder from the appliance.
5. Put a cup on the cup rest.
6. Press the power switch.
7. After the dripping is finished, take the water tank and the coffee cup out and rinse them with water.
8. Pour 240 ml of water to the water tank and install it into the appliance.
9. Put the coffee cup on the cup rest.
10. Press the power switch and wait until the dripping finished.

Repeat the step 8 to 10 if you taste or smell citric acid. Repeat the above procedures if the dripping still takes time.

Transportation / Storage

- Use the handle when carrying the appliance. When folding the handle, be careful not to get your fingers pinched.
- To prevent fire or burning, allow the appliance to cool down completely before you carry or store it.
- Do not store the discharged battery for long periods, as it can shorten its service life.
- The supplied spoon can be stored in the back side of the water tank lid. To store, slide the end of the spoon into the hooks. **(Fig. M)**

To maintain product SAFETY and RELIABILITY, repairs, any other maintenance or adjustment should be performed by Makita Authorized Service Centers, always using Makita replacement parts.

OPTIONAL ACCESSORY

CAUTION

- These accessories or attachments are recommended for use with your appliance specified in this manual. The use of any other accessories or attachments might present a risk of injury to persons. Only use accessory or attachment for its stated purpose.

If you need any assistance for more details regarding these accessories, ask your local Makita Service Center.

- Makita genuine battery and charger
- Cafe pod for Makita coffee maker

NOTE

- Some items in the list may be included in the appliance package as standard accessories. They may differ from country to country.

VARNING OCH SÄKERHETSANVISNINGAR

- Den här apparaten kan användas av barn från 8 år och uppåt om de har fått handledning eller instruktioner i hur apparaten ska användas på ett säkert sätt och om de är införstådda med riskerna det innebär. Rengöring och användarunderhåll får inte utföras av barn såvida de inte är äldre än 8 år och under uppsikt av en vuxen. Håll apparaten och batterikassetterna utom räckhåll för barn under 8 år.
 - Apparaten kan användas av personer med fysisk eller psykisk funktionsnedsättning eller nedsatt sinnesförmåga, eller som saknar erfarenhet och kunskap, om de har fått handledning eller instruktioner i hur apparaten ska användas på ett säkert sätt och är införstådda med riskerna det innebär.
 - Barn får inte leka med apparaten.
1. Den här apparaten är avsedd för hushållsanvändning och liknande användningsområden, exempelvis:
 - personalkök i butiker, kontor och andra arbetsmiljöer;
 - gårdar och stugor;
 - av kunder på hotell, motell och i andra övernattningsmiljöer;
 - pensionat och bed-and-breakfast-anläggningar.Använd inte apparaten på annat sätt än den är avsedd för.
 2. Läs alla anvisningar.
 3. Ytorna kan bli varma under användning. Rör inte vid de varma ytorna.
 4. Undvik att lägga apparaten och batteriet i vatten eller någon annan vätska eftersom det kan orsaka risk för brand eller elektrisk stöt.
 5. Ta bort batterikassetten när den inte används och före rengöring. Vänta tills apparaten har svalnat innan du sätter fast eller tar bort delar och innan du rengör apparaten.
 6. Använd inte en apparat med skadade batteripoler efter att det har blivit fel på apparaten eller om den har skadats på något sätt. Återlämna apparaten till närmaste auktoriserade serviceverkstad för undersökning, reparation eller justering.
 7. Användning av tillbehör som inte rekommenderas av apparatens tillverkare kan orsaka brand, elektriska stötar eller personskador.
 8. Ställ inte apparaten på eller i närheten av en spis- eller gasplatta eller i en uppvärmd ugn.
 9. Slå alltid av strömbrytaren innan du tar bort batteriet.
 10. Använd inte apparaten på annat sätt än den är avsedd för.
 11. Öppna inte locket till vattentanken under bryggningen.

12. Brännskador kan uppstå om filterhållaren/kapselhållaren tas ut under bryggningen.
13. Placera apparaten på en hård, jämn yta för att undvika att luftflödet under apparaten blockerar.
14. Ta inte bort det undre locket eftersom det kan leda till risk för brand eller elektriska stötar. Inga delar inuti apparaten kan repareras av användaren. Service och reparation får endast utföras av ett auktoriserat servicecenter.
15. Koppla från batterikassetten från apparaten innan du gör justeringar, byter tillbehör eller förvarar apparaten. Sådana förebyggande säkerhetsåtgärder minskar risken för att apparaten startas av misstag.
16. Ladda endast med den laddare som anges av tillverkaren. En laddare som är lämplig för en viss typ av batterikassett kan orsaka brandrisk om den används med en annan batterikassett.
17. Använd endast apparaterna med de särskilt avsedda batterikassetterna. Användning av andra batterikassetter kan orsaka risk för skador och brand.
18. När batterikassetten inte används ska du hålla den borta från andra metallföremål, till exempel gem, mynt, nycklar, spikar, skruvar eller andra små metallföremål, som kan skapa en anslutning från en pol till en annan. Kortslutning av batteripolerna kan orsaka brännskador eller brand.
19. Vid felaktig hantering kan vätska läcka ut från batteriet. Undvik kontakt. Spola med vatten vid oavsiktlig kontakt. Uppsök även läkarhjälp om du får vätska i ögonen. Vätska från batteriet kan orsaka irritation eller brännskador.
20. Använd inte en batterikassett eller apparat som är skadad eller har modifierats på något sätt. Skadade eller modifierade batterier kan få oförutsedd verkan, vilket kan orsaka brand, explosion eller risk för personskada.
21. Utsätt inte en batterikassett eller apparat för eld eller höga temperaturer. Om de utsätts för eld eller temperaturer över 130°C kan det orsaka en explosion.
22. Utför service hos en kvalificerad reparatör som endast använder identiska reservdelar. Detta säkerställer att produktsäkerheten upprätthålls.
23. Följ alla anvisningar för laddning och ladda inte batteripaketet eller enheten utanför temperaturområdet som anges i instruktionerna. Felaktig laddning eller temperaturer utanför det specificerade intervallet kan skada batteriet och öka risken för brand.

24. Var försiktig så att du inte spiller vätska på batteripolerna. Ta ut batteriet om du spiller vätska på batteripolerna.

SPARA DESSA ANVISNINGAR.

VIKTIGA SÄKERHETSANVISNINGAR FÖR BATTERIKASSETT

- Innan du använder batterikassetten ska du läsa igenom alla anvisningar och all varningsinformation på (1) batteriladdaren, (2) batteriet och (3) apparaten som använder batteriet.
- Montera inte isär batterikassetten.
- Upphör genast användningen om driftstiden skulle minska kraftigt. Det kan orsaka risk för överhettning, brännskador och till och med en explosion.
- Om du får elektrolyt i ögonen ska du skölja av med rent vatten och uppsöka läkarhjälp omedelbart. Det kan leda till att du förlorar synen.
- Kortslut inte batterikassetten:
 - Vidrör inte polerna med något ledande material.
 - Undvik att förvara batterikassetten i en behållare med andra metallföremål, till exempel spikar, mynt eller liknande.
 - Utsätt inte batterikassetten för vatten eller regn. Om batteriet kortsluts kan det leda till starka strömlöden, överhettning, risk för brännskador och till och med att apparaten går sönder.
- Förvara inte apparaten och batterikassetten på platser med temperaturer som kan uppgå till 50 °C eller mer.
- Bränn inte upp batterikassetten även om den är skadad eller fullständigt utsliten. Batterikassetten kan explodera vid kontakt med eld.
- Var försiktig så att du inte tappar eller stöter till batteriet.
- Använd inte ett skadat batteri.
- Litiumjonbatterierna underkastas lagarna om farligt gods. Särskilda krav på förpackning och märkning måste följas för kommersiella transporter, till exempel via tredje part och speditörer. Kontakta en expert på riskavfall när artikeln görs i ordning för transport. Observera att det även kan finnas detaljerade nationella bestämmelser. Tejpa för eller täck över öppna kontakter och förpacka batteriet på ett sådant sätt att det inte kan röra sig i förpackningen.
- Följ de lokala föreskrifterna för kassering av batterier.
- Använd bara batterierna med de produkter som specificeras av Makita. Montering av batterierna i inkompatibla produkter kan resultera i brand, överhettning, explosion eller elektrolytläckor.

SPARA DESSA ANVISNINGAR.

FÖRSIKTIGT

Använd endast Makita-originalbatterier. Användning av batterier som inte kommer från Makita eller batterier som har ändrats kan resultera i att batteriet exploderar och orsakar brand, personskador eller andra skador. Det upphäver även Makitas garanti för Makita-enheten och laddaren.

Tips på hur du kan maximera batteriets livstid

- Ladda batterikassetten innan den laddas ur fullständigt. Sluta alltid använda apparaten och ladda batterikassetten när du upptäcker att batteriet börjar ta slut i apparaten.

- Ladda aldrig om en fulladdad batterikasset. Överladdning förkortar batteriets livslängd.
- Ladda batterikassetten vid en rumstemperatur på 10 °C – 40 °C. Låt batterikassetten svalna om den är varm innan du laddar den.
- Ladda batterikassetten en gång var sjätte månad om du inte använder den under en längre period.

Symboler

Följande symboler används för den här apparaten. Se till att du förstår symbolernas innebörd innan du använder den.



- Läs bruksanvisningen.



- Heta ytor – risk för brännskador på fingrar eller händer.



Cd
Ni-MH
Li-Ion

- Gäller endast EU-länder
Släng inte elektrisk utrustning eller batterier tillsammans med hushållsoporna! I enlighet med de europeiska direktiven om avfall som utgörs av elektrisk eller elektronisk utrustning samt om batterier och ackumulatörer och förbrukade batterier och ackumulatörer och uppfyllandet av dessa i enlighet med nationella lagar, måste uttjänt elektrisk utrustning och uttjänta batterier samlas in separat och återlämnas till en miljöstation.

SPECIFIKATIONER

DCM501		
Märkspänning och tillämpliga batterikassetter	18 V likström	BL1815N, BL1820, BL1820B, BL1830, BL1830B, BL1840, BL1840B, BL1850, BL1850B, BL1860B
	14,4 V likström	BL1430, BL1430B, BL1440, BL1450, BL1460B
	10,8 V – 12 V max	BL1040B, BL1041B
Vattentankens kapacitet	240 ml	
Värmmingsfunktion	Saknas	
Kaffekapslar som kan användas	60 mm	
Mått (L x B x H)	243 x 145 x 218 mm (utan batterikasset)	
Vikt	1,5 kg (utan batterikasset)	

- Följande batterikassetter kan monteras i apparaten, men den totala bryggda mängden kommer att bli mindre än en kopp.
 - BL1415N, BL1020B, BL1021B: cirka 140 ml
 - BL1015, BL1016: cirka 100 ml
- Genom vårt kontinuerliga program för forskning och utveckling kan dessa specifikationer komma att ändras utan föregående meddelande.
- Specifikationerna och batterikassetten kan variera i olika länder.

VARNING

Använd endast batterikassetterna som anges ovan. Om andra batterikassetter används kan det orsaka personskador och/eller brand.

BESKRIVNING AV DELAR (Fig. A)

- Vattentank
- Vattentankens lock
- Handtag
- Batterifackets lucka
- Batterifack (för batterikassett 10,8 V – 12 V max)
- Batterifack (för batterikassett 18 V och 14,4 V)
- Filter
- Filterhållare
- Kapselhållare
- Överfyllnadsöppning
- Plats för kopp
- Strömlampa
- Strömbrytare
- Lock för kaffekopp
- Kaffekopp

FÖRBEREDELSE

FÖRSIKTIGT

- Stäng alltid av apparaten innan du monterar eller tar bort batterikassetten.
- Håll fast den övre delen av apparaten och batterikassetten ordentligt när du monterar eller tar bort batterikassetten. Om du inte gör det kan de glida ur händerna och orsaka skador på apparaten och batterikassetten samt personskador.
- Skjut alltid in batterikassetten helt tills den röda indikatorn inte längre syns. I annat fall kan den trilla av batterihållaren och orsaka skador på dig eller någon annan i närheten.
- Sätt inte in batterikassetten med våld. Om kassetten inte glider in lätt har den inte satts in korrekt.
- Montera alltid batteriet i facket som är avsett för batterikassetten som används.

Utför följande steg när du använder apparaten första gången eller efter en längre tids förvaring:

- Ta bort allt förpackningsmaterial från apparaten.
- Rengör apparatens utsida och tvätta alla löstagbara delar. (Se avsnittet om daglig rengöring för information om löstagbara delar.)
- För att avlägsna eventuella rester och annat från apparaten håller du 240 ml färskvatten i vattentanken och brygger utan malet kaffe eller en kaffekapsel tills vattentanken är tom. Gör om samma sak minst två gånger. (Se avsnittet om bryggning för instruktioner.)

Sätta in eller ta ur batterikassetten (Fig. B)

Sätt in batterikassetten (17) genom att skjuta på batterifackets lucka (16) tills batterifacket som ska användas öppnas ((6) för 18 V eller 14,4 V batterikassett, (5) för 10,8 V – 12 V max batterikassett). Rikta in fliken på batterikassetten med skåran i kåpan och skjut in kassetten på plats. Skjut in den hela vägen tills den läses på plats med ett litet klick. Om du kan se den röda indikatorn (18) på knappens ovansida (19) är den inte läst ordentligt.

Ta ut batterikassetten genom att skjuta bort den från apparaten samtidigt som du skjuter på knappen på framsidan av kassetten.

System för skydd av batteriet

Apparaten är utrustad med ett skyddssystem för batteriet. Det här systemet stänger automatiskt av strömmen till apparaten för att förlänga batteriets livstid.

Apparaten stannar automatiskt under användning om apparaten och/eller batteriet hamnar i något av följande tillstånd:

- Överhettning:
 - Om apparaten inte startar är batteriet överhettat. I sådana fall ska du låta batteriet svalna innan du trycker på strömbrytaren igen.
- Låg batterispänning:
 - Den återstående batterikapaciteten är för låg och apparaten fungerar inte. Strömlamporna blinkar i sådana situationer. Ta ut och ladda batteriet.











ANM.

- Överhettningsskyddet fungerar endast med en batterikassett med stjärnmarkering (Fig. J).

Indikera resterande batterikapacitet (Fig. K)

(Endast för batterikassetter med indikator)

Tryck på kontrollknappen (21) på batterikassetten för att visa återstående batterikapacitet. Indikatorlamporna (20) tänds i några sekunder.

Indikatorlampor			Återstående kapacitet
 Tänd	 Av	 Blinkar	
			75% till 100%
			50% till 75%
			25% till 50%
			0% till 25%
			Ladda batteriet.
(Endast för 18 V- och 14,4 V-batterier)			
			Det kan ha uppstått fel på batteriet.
			
(Endast för 18 V- och 14,4 V-batterier)			

ANM.

- Beroende på användningsförhållanden och den omgivande temperaturen kan indikationen skilja sig något från den faktiska batterikapaciteten.

ANVÄNDNING

FÖRSIKTIGT

Följ instruktionerna nedan för att minska risken för skällning:

- Ta inte bort filterhållaren/kapselhållaren under bryggningen. Ånga byggs upp under filterhållaren/kapselhållaren.
- Ta inte på bryggingsdelen som markeras med  när det ångar från den. (Fig. L)
- Tänk på att kaffe droppar från undersidan av filterhållaren/kapselhållaren även efter bryggningen.
- När bryggningen är klar ska du vänta minst 5 minuter innan du tar bort filterhållaren/kapselhållaren.
- Vänta minst 5 minuter innan du fyller på vatten i apparaten innan en ny brygning startas. Annars kan ånga och hett vatten tränga ut och orsaka brännskador.
- Vidrör inte plattan på undersidan av apparaten under och omedelbart efter bryggningen.

ANM.

- Använd inte andra vätskor än vatten vid brygning.
- Använd alltid kallt vatten för brygning. Hett vatten ökar droppningshastigheten och kan göra att filterhållaren/kapselhållaren flödar över.
- Vattentanken rymmer max 240 ml. Fyll inte på för mycket vatten i vattentanken. Överflödigt vatten kan komma ut genom överfyllnadsöppningen.

Brygning

1. Öppna locket till vattentanken och ta ut vattentanken. (Fig. C)
2. Fyll på önskad mängd friskt kallvatten i vattentanken och sätt in den i apparaten. (Fig. D)

Typ	Rekommenderad mängd vatten
Malet kaffe (6,5 g *)	160 ml
Kaffekapsel (60 mm-typ)	120 ml

* Motsvarar en struken måttsked (medföljer).

3. Stäng locket till vattentanken.
4. Ta bort filterhållaren/kapselhållaren. (Fig. E)
5. Följ procedurerna nedan beroende på typ av kaffe som ska bryggas:

Malet kaffe (Fig. F)

Öppna luckan. Ta ut filtret från filterhållaren. Lägg önskad mängd malet kaffe i filtret. Sätt tillbaka filtret på plats och stäng luckan.

Kaffekapsel (Fig. G)

Sätt in en kaffekapsel i kapselhållaren.

- Kontrollera att den plana ytan på kaffekapseln är riktad uppåt när den sätts in.
- Använd inte en skadad kaffekapsel.
- Sätt inte in två eller flera kaffekapslar. Hett vatten kommer att svämma över.

6. Sätt in filterhållaren/kapselhållaren på plats i apparaten.
Om filter-/kapselhållaren inte kan sättas in ordentligt ska du kontrollera om filtret/kapseln är isatt på rätt sätt.
7. Sätt på locket på kaffekoppen och placera den på platsen för koppar. (Fig. H)
8. Tryck på strömbrytaren. Strömlampan tänds och bryggningen startar. (Fig. I) Strömmen till apparaten stängs automatiskt av när bryggningen är klar.
Tryck på strömbrytaren om du vill avbryta bryggningen i förtid.

Beräknad bryggningstid (160 ml)

Batterikassett (fulladdad)	Beräknad tid
18 V (med BL1830B)	cirka 5 min.
14,4 V (med BL1430B)	cirka 5 min.
10,8 V – 12 V max (med BL1041B)	cirka 7 min.

UNDERHÅLL

VARNING

- Vid behov av service ska du kontakta ett Makita- auktoriserat servicecenter som använder äkta reservdelar. Om andra delar används kan det orsaka säkerhetsrisker eller skador på produkten.
- För att undvika allvarliga personskador ska du alltid ta bort batterikassetten från enheten innan du utför rengöring eller underhåll.
- Lägg inte apparaten eller batteriet i vatten eller annan vätska.

Daglig rengöring

OBS

- Använd aldrig bensin, ren bensin, thinner, alkohol eller liknande när du rengör plastdelar. Det kan resultera i missfärgning, deformation eller sprickor. Efter att apparaten har svalnat använder du rena trasor för att torka bort smuts, damm, olja, fett m.m.
- Använd inte slipande rengöringsmedel eller rengöringsvampar med skrubbyta.
- Torka inte insidan av apparaten med en trasa eftersom luddrester från trasan kan stanna kvar.

Ett korrekt underhåll förlänger apparatens livstid med många år. Rengör apparaten efter varje användning för att bibehålla en kaffesmak av hög kvalitet.

1. Ta bort batteriet från apparaten och låt apparaten svalna.
2. Torka av utsidan med en mjuk trasa fuktad med vatten.
3. Ta ut filterhållaren (med filtret) eller kapselhållaren från apparaten. Tvätta de borttagna delarna med tvål och vatten. Skölj dem sedan med vatten.
4. Låt apparaten och alla delar torka helt.

Avlägsna kalk inuti apparaten

Kalk byggs upp i rören inuti apparaten när den används. Kalk hindrar vattenflödet och förlänger droppningstiden. Om droppningstiden har blivit längre ska du rengöra rören inuti med citronsyra.

1. Ta ut vattentanken och håll 240 ml vatten i den.
2. Tillsätt 5 g citronsyra som finns i handeln och rör om.
3. Sätt fast vattentanken i apparaten.
4. Ta bort filterhållaren/kapselhållaren från apparaten.
5. Ställ en kopp på platsen för koppar.
6. Tryck på strömbrytaren.
7. När droppandet har slutat tar du ut vattentanken och kaffekoppen och sköljer dem i vatten.
8. Håll 240 ml vatten i vattentanken och sätt in den i apparaten.
9. Ställ koppen på platsen för koppar.
10. Tryck på strömbrytaren och vänta tills droppandet har slutat.

Upprepa steg 8 till 10 om du känner smaken eller lukten av citronsyra. Upprepa procedurerna ovan om droppandet fortfarande tar lång tid.

Transport/förvaring

- Använd handtaget när apparaten bärs. Var försiktig så att du inte klämmer fingrarna när handtaget viks.
- För att förhindra risken för att eld eller brand uppstår ska du låta apparaten svalna helt innan du bär eller förvarar den.
- Förvara inte ett urladdat batteri under en längre tid eftersom det kan förkorta batteriets livstid.
- Den medföljande måttskeden kan förvaras på baksidan av locket till vattentanken. Skjut in måttskeden i hakarna när den ska förvaras. (Fig. M)

För att upprätthålla produktens SÄKERHET och PÅLITLIGHET bör alla reparationer och allt annat underhålls- eller justeringsarbete utföras av ett Makita- auktoriserat servicecenter och reservdelar från Makita ska alltid användas.

EXTRA TILLBEHÖR

FÖRSIKTIGT

- Dessa tillbehör eller tillsatser rekommenderas att användas tillsammans med den apparat som anges i denna bruksanvisning. Om några andra tillbehör eller tillsatser används kan det orsaka risk för personskador. Använd endast tillbehören eller tillsatserna för det de är avsedda för.

Kontakta ditt lokala Makita-servicecenter om du behöver hjälp eller mer detaljerad information om dessa tillbehör.

- Makita originalbatteri och -laddare
- Kaffekapsel för Makita kaffebryggare

ANM.

- Vissa föremål i listan kanske ingår som standardtillbehör till apparaten. Detta kan variera i olika länder.

ADVARSEL OG SIKKERHETSREGLER

- Dette produktet kan brukes av barn fra 8 år og oppover under tilsyn, eller hvis det har fått instruksjoner om bruk av produktet på en sikker måte, og hvis de forstår farene som er involvert. Rengjøring og vedlikehold skal ikke utføres av barn, med mindre de er over 8 år og under tilsyn. Hold produktet og batteriet unna barn under 8 år.
 - Produktet kan brukes av personer med reduserte fysiske, sensoriske eller mentale evner, eller mangel på erfaring og kunnskap, hvis de er under tilsyn eller er instruert i bruk av produktet på en sikker måte, og forstår farene som er involvert.
 - Barn skal ikke leke med produktet.
1. Produktet er ment for bruk i husholdninger og til liknende bruk, som:
 - personalkjøkken i butikker, kontorer og andre arbeidsmiljøer
 - gårdshus
 - av kunder på hoteller, moteller og andre type miljøer
 - overnattingsstederIkke bruk produktet til annen enn tiltenkt bruk.
 2. Les alle instruksjoner.
 3. Overflatene kan bli varme under bruk. Ikke ta på varme overflater.
 4. Ikke senk produktet og batteriet i vann eller andre væsker, for å beskytte mot brann og elektrisk støt.
 5. Fjern batteriet når det ikke er i bruk og før rengjøring. La det kjøle seg ned før du setter i eller tar av deler, og før rengjøring av produktet.
 6. Ikke bruk produktet med skadde batteriterminaler eller feil på produktet, eller hvis det er skadet på annen måte. Returner produktet til nærmeste autoriserte servicested for undersøkelse, reparasjon eller endring.
 7. Bruk av tilbehør som ikke er anbefalt av produsenten kan føre til brann, elektrisk støt eller personskade.
 8. Ikke plasser på eller i nærheten av varm gass eller en elektrisk brenner, eller i en varm ovn.
 9. Slå alltid av strømbryteren før du tar ut batteriet.
 10. Ikke bruk produktet til annen enn tiltenkt bruk.
 11. Ikke åpne lokket til vannbeholderen under trakting.
 12. Skålding kan oppstå hvis filterholderen/kaffekapselholderen fjernes under trakting.

13. Plasser produktet på et hardt, flatt underlag for å unngå at luftstrømmen under produktet hindres.
14. Ikke fjern bunndekselet, for å redusere faren for elektrisk støt. Det er ingen deler inni som kan repareres av brukeren. Service og vedlikehold skal utføres av et autorisert servicesenter.
15. Koble batteriet fra produktet før du utfører noen justeringer, endrer tilbehør eller oppbevarer produktet. Slike forebyggende tiltak reduserer risikoen for at produktet starter utilsiktet.
16. Skal bare lades med en lader som er spesifisert av produsenten. En lader som er egnet for én type batteri kan føre til brann hvis den brukes med et annet batteri.
17. Bare bruk produktet med egnede batterier. Bruk med et annet batteri kan føre til fare for personskade eller brann.
18. Når batterier ikke er i bruk skal det holdes unna andre metallgjenstander som binderser, myter, nøkler, spiker, skruer eller andre små metallgjenstander, som kan skape en kobling mellom terminaler. Kortslutning av batteriterminalene kan føre til brannskade eller brann.
19. Ved skade kan det lekke væske fra batteriet – unngå kontakt. Skyll med vann ved kontakt. Oppsøk medisinsk hjelp hvis man får væsken i øynene. Væske fra batteriet kan forårsake irritasjon eller brannskader.
20. Ikke bruk batteriet eller produktet hvis det er skadet eller endret. Skadde eller endrede batterier kan oppføre seg uventet, og resultere i brann, eksplosjon eller skape fare for personskade.
21. Ikke utsett batteriet eller produktet for brann eller svært høye temperaturer. Eksponering for brann eller temperaturer over 130 °C kan føre til eksplosjon.
22. Service kan utføres av en kvalifisert person som bare bruker originale erstatningsdeler. Dette vil sørge for at produktets sikkerhet opprettholdes.
23. Følg ladeinstruksjonene og ikke lad produktet eller batteripakken i et miljø utenfor temperaturområdet som er spesifisert i instruksjonene. Feilaktig lading eller lading under forhold som er utenfor temperaturområdet kan skade batteriet eller øke brannfaren.
24. Vær forsiktig så du ikke søler væske på batteriterminalene. Fjern batteriet hvis det kommer væske på batteriterminalene.

OPPBEVAR DISSE INSTRUKSJONENE.

VIKTIGE SIKKERHETSINSTRUKSJONER FOR BATTERIER

1. Før du bruker batteriet må du lese alle instruksjoner og forsikthetsmerkinger på (1) batteriladeren, (2) batteriet og (3) produktet som bruker batteriet.
2. Ikke demonter batteriet.
3. Hvis driftstiden blir kortere, må du stoppe bruken umiddelbart. Det kan føre til risiko for overoppheting, mulige brannskader og eksplosjon.
4. Hvis elektrolytt kommer i øyene, skyll med rent vann og oppsøk medisinsk hjelp. Det kan føre til synstap.
5. Ikke kortslett batteriet:
 - (1) Ikke rør terminalene med lendende materiale.
 - (2) Unngå å oppbevare batteriet i en beholder med metallgjenstander som spiker, mynter, osv.
 - (3) Ikke utsett batteriet for vann eller regn. Kortslutning av et batteri kan føre til stor strømflyt, overoppheting, brannskader og ødeleggelse.
6. Ikke oppbevar produktet eller batteriet på steder der temperaturen kan nå eller overskride 50 °C.
7. Ikke ødelegg batteriet, selv om den allerede er skadet eller helt utslitt. Batteriet kan eksplodere i en brann.
8. Vær forsiktig så du ikke mister eller slår batteriet.
9. Ikke bruk et skadet batteri.
10. De medfølgende litiumionbatteriene er underlagt kravene for farlig gods. For kommersiell transport f.eks. utført av en tredjepart eller speditører, må spesielle krav for pakking og merking følges. Ved forberedelse før forsendelse, må en ekspert på farlig materiale konsulteres. Vær også oppmerksom på strengere, nasjonale bestemmelser. Teip over eller dekk til åpne kontakter, og pakk batteriet på en slik måte at det ikke kan bevege seg rundt i emballasjen.
11. Følg lokale forskrifter for kasting av batteriet.
12. Bare bruk batteriene med produktene som er spesifisert av Makita. Installasjon av batteriene i ikke-kompatible produkter kan føre til brann, stor varme, eksplosjon eller elektrolyttlekkasje.

OPPBEVAR DISSE INSTRUKSJONENE.

⚠️ FORSIKTIG

Bare bruk ekte Makita-batterier. Bruk av andre enn ekte Makita-batterier, eller batterier som er endret, kan føre til at batteriet blir ødelagt som igjen kan føre til brann, personskade og skade. Det vil også ugyldiggjøre Makitas garanti for verktøy og lader fra Makita.

Tips for å forlenge batteriets levetid

1. Lad batteriet før det lades helt ut. Stopp alltid bruk av produktet og lad batteriet når du legger merke til mindre strøm i produktet.
2. Ikke lad et fulladet batteri. Overlading forkorter batteriets levetid.
3. Bare lade batteriet i romtemperatur på 10 °C–40 °C. La et varmt batteri kjøle seg ned før du lader det.
4. Lad batteriet én gang hver sjetten måned hvis du ikke bruker det over en lengre periode.

Symboler

Følgende viser symboler som brukes for produktet. Forsikre deg om at du forstår meningen før bruk.



- Les bruksanvisningen.



- Varme overflater – brannskader på fingre og hender.



Cd
Ni-MH
Li-Ion

- Bare for EU-land
Ikke kast elektrisk utstyr eller batteripakker sammen med annet husholdningsavfall! I samsvar med EU-direktivet om elektrisk og elektronisk avfall, og batterier, akkumulatører, avfallsbatterier, akkumulatører og implementeringen i samsvar med nasjonale lover, må elektrisk utstyr, batterier og batteripakker som ikke lenger fungerer leveres separat til en gjenvinningsstasjon.

SPESIFIKASJONER

DCM501		
Nominell spenning og batterier	DC 18 V	BL1815N, BL1820, BL1820B, BL1830, BL1830B, BL1840, BL1840B, BL1850, BL1850B, BL1860B
	DC 14,4 V	BL1430, BL1430B, BL1440, BL1450, BL1460B
	10,8 V–12 V, maks	BL1040B, BL1041B
Vanntankkapasitet	240 ml	
Hold varm-funksjon	Ingen	
Gjeldende kaffekapseltype	60 mm	
Mål (L x B x H)	243 x 145 x 218 mm (uten batteri)	
Vekt	1,5 kg (uten batteri)	

- Følgende batterier kan installeres i dette produktet, men total traktmengde vil være mindre enn én kopp. BL1415N, BL1020B, BL1021B: omtrent 140 ml
BL1015, BL1016: omtrent 100 ml
- Som en følge av videreutviklingsprogrammet for forskning og utvikling, kan spesifikasjonene her endres uten forvarsel.
- Spesifikasjoner og batterier kan variere fra land til land.

⚠️ ADVARSEL

Bare bruk batterier i listen ovenfor. Bruk av andre batterier kan føre til personskade og/eller brann.

DELIDENTIFIKASJON (Fig. A)

1. Vanntank
2. Lokk til vanntank
3. Håndtak
4. Batterideksel
5. Batterideksel (for 10,8 V–12 V, maksimalt batteri)
6. Batterideksel (for 18 V og 14,4 V, batteri)
7. Filter
8. Filterholder
9. Kaffekapselholder
10. Overløpsåpning
11. Koppholder
12. Strømlampe
13. Strømbryter
14. Kaffekoppdeksel
15. Kaffekopp

FORBEREDELSE

⚠ FORSIKTIG

- Slå alltid av produktet før du installerer eller fjerner batteriet.
- Hold toppen av produktet og batteriet godt når du installerer eller fjerner batteriet. Hvis du ikke gjør det kan du miste dem, og det kan føre til skade på produktet og batteriet, eller føre til personskaade.
- Installer batteriet helt til den røde indikatoren ikke lenger er synlig. Hvis ikke kan den falle utilsiktet ut av batteriholderen, og forårsake skade på deg eller noen rundt deg.
- Ikke installer batteriet med tvang. Hvis boksen ikke skli lett inn, er den ikke satt inn riktig.
- Sett alltid batteriet i riktig sport for det batteriet som skal brukes.

Følg disse trinnene når du bruker produktet for første gang, eller etter at det ikke har vært i bruk på lenge:

1. Fjern all emballasje fra produktet.
2. Rengjør produktet utvendig og vask alle flyttbare deler. (se delen «Daglig rengjøring» for flyttbare deler)
3. For å fjerne rester fra produktet, hell 240 ml ferskvann i tanken og trakt uten kaffe eller kaffekapsel, til vannet i tanken tømmes. Gjenta samme handling minst to ganger. (Se delen «Traktning» for informasjon om traktning)

Installere eller fjerne batterier (Fig. B)

For å installere batteriet (17), skyv batteridekselet (16) for å åpne batterisporet du skal bruke ((6) for batteriet på 18 V eller 14,4 V, (5) for 10,8 V -12 V, maksimalt batteri). Juster tungen på batteriet med sporene i huset, og sett det på plass. Sett den helt inn til den låses på plass med et lite klikk. Hvis du kan se den røde indikatoren (18) på oversiden av knappen (19), er den ikke helt låst.

For å fjerne batteriet, skyv den fra produktet mens du skyver knappen foran på boksen.

Batteribeskyttelsessystem

Produktet er utstyrt med et batteribeskyttelsessystem. Systemet slår automatisk av strømmen til batteriet for å forlenge batteriets levetid.

Produktet vil automatisk stoppe under bruk hvis produktet og/eller batteriet plasseres under følgende forhold:

- Overopphetet:
Hvis produktet ikke starter er batteriet overopphetet. La batteriet kjøle seg ned før du trykker på strømknappen igjen, i denne situasjonen.
- Lav batterispenning:
Produktet fungerer ikke hvis gjenværende batterikapasitet er for lav. Strømlampen blinker hvis det er tilfellet. Ta ut og lad batteriet.

MERK

- Overopphetelsesbeskyttelsen fungerer bare med batterier som er stjernemerket (Fig. J).

Indikerer gjenværende batterikapasitet (Fig. K)

(Bare for batterier med indikatoren)

Trykk på kontrollknappen (21) på batteriet for å kontrollere gjenværende batterikapasitet. Indikatorlampen (20) lyser i noen sekunder.

Indikatorlamper			Gjenværende kapasitet
Tent	Av	Blinker	
■ ■ ■ ■			75 % til 100 %
■ ■ ■ □			50 % til 75 %
■ ■ □ □			25 % til 50 %
■ □ □ □			0 % til 25 %
▤ □ □ □			Lad batteriet.
■ ■ □ □			Batteriet kan ha en feilfunksjon.
□ □ ■ ■	↑ ↓		
(Bare for 18 V- og 14,4 V-batterier)			
(Bare for 18 V- og 14,4 V-batterier)			

MERK

- Avhengig av bruksforhold og omgivelsestemperatur, kan indikatoren avvike noe fra faktisk kapasitet.

BRUK

⚠ FORSIKTIG

Følg instruksjonene nedenfor for å redusere faren for skålding:

- Ikke fjern filterholderen/kaffekapselholderen under traktning. Damp byger seg opp under filterholderen/kaffekapselholderen.
- Når traktedelen er merket med ⚠ er det damp der – ikke ta på den. (Fig. L)
- Vær oppmerksom på at varm kaffe kan dryppe fra bunnen av filterholderen/kaffekapselholderen, også etter traktning.
- Vent minst 5 minutter etter at traktningen er fullført før du fjerner filterholderen/kaffekapselholderen.

- Hvis en ny traktesyklus skal startes, vent minst 5 minutter før du har nytt vann i produktet. Hvis ikke kan damp og varmt vann frigjøres, og skålding kan bli resultatet.
- Ikke ta på platen under produktet rett etter traktning.

MERK

- Ikke bruk annen væske enn vann til traktning.
- Bruk alltid kaldt vann til traktning. Varmt vann øker drypphastigheten, og kan føre til overløp fra filterholderen/kaffekapselholderen.
- Vanntankens maksimale kapasitet er 240 ml. Ikke ha for mye vann i vanntanken. Overflødig vann kan komme ut av overløpsåpningen.

Traktning

1. Åpne lokket til vanntanken og ta ut tanken. (Fig. C)
2. Ha ønsket mengde kaldt ferskvann i tanken og sett den inn i produktet. (Fig. D)

Stil	Anbefalt mengde vann
Malt kaffe (6,5 g *)	160 ml
Kaffekapselholder (60 mm type)	120 ml

* Tilsvarer nivået på den medfølgende skjeen.

3. Lukk lokket til vanntanken.
4. Fjern filterholderen/kaffekapselholderen. (Fig. E)
5. Følg fremgangsmåten nedenfor, i samsvar med stilen til den kaffen som skal traktes:

Malt kaffe (Fig. F)

Åpne dekselet. Ta filteret ut av filterholderen. Ha ønsket mengde malt kaffe i filteret. Plasser filteret tilbake på plass og lukk dekselet.

Kaffekapselholder (Fig. G)

Sett kaffekapselholderen i holderen.

- Sørg for at den flate overflaten til kaffekapselholderen vender opp når den plasseres.
- Ikke bruk en ødelagt kaffekapsel.
- Ikke sett inn to eller flere kaffekapsler. Varmt vann vil svømme over.

6. Sett inn filterholderen/kaffekapselholderen i sporte på produktet.

Hvis holderen/kaffekapselholderen ikke kan plasseres ordentlig i sporet, kontroller at filteret/kaffekapselen er satt inn riktig.

7. Plasser dekselet over kaffekoppen og plasser den i koppeholderen. (Fig. H)
8. Trykk på strømbryteren. Strømlampen lyser og traktningen begynner. (Fig. I) Produktet slår av strømmen automatisk når traktningen er ferdig. Hvis du trykker på strømbryteren vil du stoppe traktningen umiddelbart.

Anslått traktetid (160 ml)

Batteri (fulladet)	Anslått tid
18 V (med BL1830B)	omtrent 5 min.
14,4 V (med BL1430B)	omtrent 5 min.
10,8 V–12 V, maks (med BL1041B)	omtrent 7 min.

VEDLIKEHOLD

⚠ ADVARSEL

- Be om et Makita-autorisert servicesenter med originaldeler når service er nødvendig. Bruk av andre deler kan føre til fare eller skade på produktet.
- For å unngå alvorlig personskade, fjern alltid batteriet fra enheten under rengjøring eller vedlikehold.
- Ikke senk produktet og batteriet i vann eller andre væsker.

Daglig rengjøring

OBS

- Aldri bruk bensin, tynnere, alkohol eller liknende når du rengjør plastdeler. Misfarging, deformasjon eller sprekker kan bli resultatet. Etter at produktet er avkjølt, bruk rene kluter til å fjerne smuss, støv, olje, fett, osv.
- Aldri bruk skuremidler eller skurebørster.
- Ikke tørk innsiden av produktet med en klut, fordi stoffrester kan sitte igjen.

Riktig vedlikehold vil sørge for at produktet varer i mange år. Rengjør produktet etter hver bruk for å opprettholde god kaffesmak.

1. Fjern batteriet fra produktet, og la produktet kjøle seg ned.
2. Trøk av utvendig med en myk klut fuktet med vann.
3. Fjern filterholderen (med filter) eller kaffekapselholderen fra produktet. Vask avtakbare deler med såpe og vann. Syll dem deretter i vann.
4. La produktet og alle deler tørke helt.

Fjerne kalk inne i produktet

Ved bruk av produktet vil kalk bygges opp inne i rørene. Kalk forhindrer vannstrømmen, og dryppetiden forlenges som et resultat. Rengjør rørene med sitronsyre hvis dryppetiden forlenges.

1. Ta ut vanntanken og full med 240 ml vann.
2. Tilsett 5 g kommersielt tilgjengelig sitronsyre i vannet og rør om.
3. Sett vanntanken på plass i produktet.
4. Fjern filterholderen/kaffekapselholderen fra produktet.
5. Plasser en kopp i koppeholderen.
6. Trykk på strømbryteren.
7. Etter at dryppingen er ferdig, ta ut vanntanken og kaffekoppen og skyll dem i vann.
8. Ha 240 ml vann i vanntanken og sett den på plass i produktet.
9. Plasser kaffekoppen i koppeholderen.
10. Trykk på strømbryteren og vent til dryppingen er ferdig.

Gjenta trinn 8 til 10 hvis du kan smake eller luke sitronsyre. Gjenta fremgangsmåten ovenfor hvis dryppingen fortsatt bruker lang tid.

Transport/oppbevaring

- Bruk håndtaket når du bærer produktet. Vær forsiktig så du ikke klemmer fingrene dine når du bretter inn håndtaket.
- La produktet kjøle seg ned før du lagrer det, for å unngå brann eller brannskader.
- Ikke oppbevar batteriet utladet i lang tid, det kan forkorte levetiden.
- Den medfølgende skjeen kan lagres på baksiden av vanntanken. Skyv enden på skjeen inn i krokene for å oppbevare den. **(Fig. M)**

For å bevare produktets SIKKERHET og PÅLITELIGHET, skal reparasjoner, vedlikehold og justeringer utføres av et Makita-autorisert servicesenter. Bruk alltid reservedeler fra Makita.

VALGFRITT TILBEHØR

FORSIKTIG

- Tilbehør som anbefales til bruk sammen med produktet er oppgitt i denne bruksanvisningen. Bruk av annet tilbehør kan føre til fare for personskade. Bare bruk tilbehør til tiltenkt formål.

Hvis du trenger hjelp eller mer informasjon om tilbehør, kan du kontakte ditt lokale Makita servicesenter.

- Ekte Makita-batteri og -lader
- Kaffekapsler for Makita kaffemaskin

MERK

- Noen gjenstander i listen kan være inkludert i produktpakken som standard tilbehør. Dette kan variere fra land til land.

VAROITUKSET JA TURVALLISUUSOHJEET

- Laitetta saavat käyttää vähintään 8-vuotiaat lapset, jos käyttöä valvotaan tai jos heille on annettu laitteen turvallista käyttöä koskevat ohjeet ja he ymmärtävät sen vaarat. Lapset eivät saa puhdistaa laitetta tai tehdä kunnossapitotoimenpiteitä, elleivät he ole vähintään 8-vuotiaita ja ellei heitä valvota. Pidä laite ja sen akut poissa alle 8-vuotiaiden lasten ulottuvilta.
 - Laitteita saavat käyttää henkilöt, joiden fyysiset, aistinvaraiset tai henkiset ominaisuudet ovat heikentyneet tai joilta puuttuu kokemusta ja tietoa, jos käyttöä valvotaan tai jos heille on annettu laitteen turvallista käyttöä koskevat ohjeet ja he ymmärtävät sen vaarat.
 - Lapset eivät saa leikkiä laitteella.
1. Tämä laite on tarkoitettu kotikäyttöön ja vastaaviin sovelluksiin, kuten:
 - myymälöiden, toimistojen ja muiden työympäristöjen henkilöstön kahvitilat;
 - maatilat;
 - hotellien, motellien ja muiden asuntotyyppisten ympäristöjen asiakkaat;
 - aamiaismajoituspaikat.Älä käytä laitetta muuhun tarkoitukseen kuin mihin se on tarkoitettu.
 2. Lue kaikki ohjeet.
 3. Pinnat saattavat kumentua käytön aikana. Älä koske kuumiin pintoihin.
 4. Älä upota akkua tai laitetta veteen tai muuhun nesteeseen tulipalovaaran ja sähköiskujen välttämiseksi.
 5. Irrota akku, kun laitetta ei käytetä sekä ennen puhdistamista. Anna laitteen jäähtyä ennen osien asentamista tai irrottamista sekä ennen laitteen puhdistamista.
 6. Älä käytä laitetta, jos sen akun navat ovat vaurioituneet, laitteessa on toimintahäiriöitä tai laite on vaurioitunut jollain tavalla. Palauta laite lähimpään valtuutettuun huoltoliikkeeseen tarkastettavaksi, korjattavaksi tai säädettäväksi.
 7. Muiden kuin laitteen valmistajan suosittelemien lisävarusteiden käyttäminen saattaa aiheuttaa tulipalon, sähköiskun tai henkilövahinkoja.
 8. Älä aseta kuumaa kaasua- tai sähköpolttimen tai lämmitetyn uunin päälle, lähelle tai sisälle.

9. Kytke virtakytkin aina pois päältä ennen akun irrottamista.
10. Älä käytä laitetta muuhun tarkoitukseen kuin mihin se on tarkoitettu.
11. Älä avaa vesisäiliön kantta keittämisen ollessa käynnissä.
12. Palovammojen vaara, jos suodatinpidike/kahvikapselin pidike poistetaan keittämisen ollessa käynnissä.
13. Aseta laite kovalle, tasaiselle alustalle välttääksesi ilmapvirran häiriöt laitteen alta.
14. Älä poista pohjaneeliä tulipalovaaran ja sähköiskun välttämiseksi. Laitteen sisällä ei ole käyttäjän huollettavia osia. Huollon ja korjaukset saa tehdä vain valtuutetussa huoltoliikkeessä.
15. Irrota akkupaketti laitteesta ennen kuin teet säätöjä, vaihdat lisävarusteita tai laitat laitteen säilytykseen. Nämä ehkäisevät turvatoimenpiteet vähentävät riskiä siitä, että laite käynnistyy tahattomasti.
16. Lataa vain valmistajan määrittämällä laturilla. Laturi, joka on tarkoitettu tietyille akkupaketille, voi aiheuttaa tulipalovaaran, jos sitä käytetään toisenlaisen akkupaketin lataamiseen.
17. Käytä laitteita vain erityisesti niille tarkoitetuilla akkupaketeilla. Muunlaisten akkupakettien käyttäminen voi aiheuttaa henkilövahinkoja ja tulipalovaaran.
18. Kun akkupakettia ei käytetä, pidä se loitolla muista metalliesineistä, kuten paperiliittimistä, kolikoista, avaimista, nauloista ja ruuveista sekä muista pienistä metalliesineistä, jotka voivat muodostaa kytkennän napojen välille. Akun napojen oikosulkeminen saattaa aiheuttaa palovammoja tai tulipalon.
19. Väärinkäytettynä akusta saattaa vuotaa nestettä; vältä kosketusta. Jos vahingossa joudut kosketuksiin akkunesteen kanssa, huuhtelee vedellä. Jos akkunestettä pääsee silmiin, hakeudu välittömästi lääkärinhoitoon. Akusta vuotanut neste voi aiheuttaa ärsytystä tai palovammoja.
20. Älä käytä akkupakettia tai laitetta, joka on vaurioitunut tai jota on muutettu. Vaurioituneet tai muutetut akut saattavat käyttäytyä arvaamattomasti ja aiheuttaa tulipalon, räjähdysten tai henkilövahingon vaaran.
21. Älä altista akkupakettia tai laitetta tulelle tai liian korkeille lämpötiloille. Altistuminen tulelle tai yli 130°C:een lämpötilalle saattaa aiheuttaa räjähdysten.
22. Huollata laite pätevällä huoltohenkilöstöllä, joka käyttää vain alkuperäisvaraosia. Tämä takaa laitteen turvallisuuden säilymisen.

23. Noudata kaikkia latausohjeita. Älä lataa akkupakkausta tai työkalua ohjeissa määritellyn lämpötila-alueen ulkopuolella. Väärin lataaminen tai määritellyn lämpötila-alueen ulkopuolella lataaminen voi johtaa akun vaurioitumiseen ja tulipalovaaraan.
24. Varo kaatamasta nesteitä napojen päälle. Jos nestettä kaatuu napojen päälle, irrota akku.

SÄILYTÄ NÄMÄ OHJEET.

TÄRKEITÄ AKKUPAKETTIA KOSKEVIA TURVALLISUUSOHJEITA

- Ennen akkupaketin käyttöä lue kaikki akun (1) laturin, (2) akun ja (3) akkua käyttävän laitteen käyttöohjeet ja varoitusmerkinnät.
- Älä pura akkupakettia.
- Jos toiminta-aika on lyhentynyt huomattavasti, lopeta käyttö välittömästi. Vaarana saattaa olla ylikuumentuminen, mahdolliset palovammat ja jopa räjähtäminen.
- Jos elektrolyyttiä pääsee silmiin, huuhtelee ne puhtaalla vedellä ja hakeudu välittömästi lääkäriin hoitoon. Elektrolyytin pääsy silmiin voi johtaa näkökyvyn menettämiseen.
- Älä oikosulje akkupakettia:
 - Älä kosketa liittimiä millään johtavilla materiaaleilla.
 - Vältä akkupaketin säilyttämistä paikassa, jossa on muita metallisia kohteita, kuten nauvoja, kolikoita jne.
 - Älä altista akkupakettia vedelle tai sateelle. Oikosulku akussa saattaa aiheuttaa runsaan sähkövirtauksen, ylikuumentumisen, palovammoja tai akun rikkoutumisen.
- Älä säilytä laitetta tai akkupakettia paikassa, jonka lämpötila voi ylittää 50°C.
- Älä polta akkupakettia, vaikka se olisi vakavasti vaurioitunut tai täysin loppuun käytetty. Akkupaketti saattaa räjähtää tulessa.
- Ole varovainen äläkä pudota tai lyö akkua.
- Älä käytä vaurioitunutta akkua.
- Suljettuja litiumioniakkuihin liittyy vaarallisten aineiden lakisääteisiä vaatimuksia. Esim. kolmansien osapuolten tai huoltajien tekemä kaupallisia kuljetuksia varten on noudatettava erityisiä pakkaus- ja merkintävaatimuksia. Tuotteen kuljetusta valmistellessa on konsultoitava vaarallisten aineiden asiantuntijaa. Noudata myös mahdollisesti yksityiskohtaisempia kansallisia säännöksiä. Teippaa tai peitä avoimet liittimet ja pakkaa akku niin, että se ei voi liikkua pakkauksessa.
- Noudata akkujen hävittämistä koskevia paikallisia säännöksiä.
- Käytä akkuja vain Makitan määrittelemien tuotteiden kanssa. Akkujen asentaminen vaatimustenvastaisiin tuotteisiin voi johtaa tulipaloon, liialliseen lämpöön, räjähtämiseen tai elektrolyytin vuotamiseen.

SÄILYTÄ NÄMÄ OHJEET.

HUOMIO

Käytä vain alkuperäisiä Makitan akkuja. Muiden kuin aitojen Makita-akkujen käyttäminen tai muutettujen akkujen käyttäminen voi johtaa akun puhkeamiseen, joka voi johtaa tulipaloon, henkilövahinkoon tai vaurioihin. Se myös mitätöi Makitan takuun Makita-työkalulle ja -laturille.

Vinkkejä akun maksimi käyttöiän ylläpitämiseksi

- Lataa akkupaketti ennen kuin se on täysin tyhjentynyt. Keskeytä aina laitteen käyttö ja lataa akkupaketti, kun huomaat laitteen virtatason alhaiseksi.
- Älä koskaan lataa täyteen ladattua akkua. Yliilataus lyhentää akun käyttöikää.
- Lataa akkupaketti huonelämpötilassa 10°C – 40°C. Anna kuumen akkupaketin jäähtyä ennen lataamista.
- Lataa akkupaketti joka kuudes kuukausi, jos sitä ei käytetä pitkään aikaan.

Symbolit

Seuraavassa näytetään laitteessa käytetyt symbolit. Varmista, että ymmärrät niiden merkityksen ennen käyttöä.



- Lue käyttöohjeet.



- Kuuma pinta - voi aiheuttaa palovammoja käsille tai sormille.



- Vain EU-maille
Älä hävitä sähkölaitteita tai akkupakettejasiköitä kotitalousjätteen mukana! Huomioiden Euroopan direktiivit koskien käytöstä poistettuja sähkö- ja elektroniikkalaitteita sekä paristoja ja akkuja ja käytöstä poistettuja paristoja ja akkuja ja niiden täytöntönnön kansallisen lainsäädännön mukaisesti, sähkölaitteet ja paristot sekä akku(akut), jotka ovat tulleet elinkaarensa loppuun, on kerättävä erikseen ja palautettava ympäristöystävälliseen kierrätykseen.



TEKNISET TIEDOT

DCM501		
Nimellisjännite ja käytettävät akkupakettejasiköt	DC 18 V	BL1815N, BL1820, BL1820B, BL1830, BL1830B, BL1840, BL1840B, BL1850, BL1850B, BL1860B
	DC 14,4 V	BL1430, BL1430B, BL1440, BL1450, BL1460B
	10,8 V - 12 V maks.	BL1040B, BL1041B
Vesisäiliön tilavuus	240 ml	
Lämpimänä pito-toiminto	Ei ole	
Käytettävän kahvikannun tyyppi	60 mm	
Mitat (P x L x K)	243 x 145 x 218 mm (ilman akkupakettia)	
Paino	1,5 kg (ilman akkupakettia)	

- Tähän laitteeseen voi asentaa seuraavat akkupakettejasiköt, mutta keitetyin kahvin määrä on tällöin pienempi kuin yksi kupillinen.
BL1415N, BL1020B, BL1021B: noin 140 ml
BL1015, BL1016: noin 100 ml
- Jatkuvan tuotekehitystoimintamme takia tässä esitetyt tekniset tiedot voivat muuttua ilman eri ilmoitusta.
- Tekniset tiedot ja akkupaketti voivat olla erilaisia maasta riippuen.

VAROITUS

Käytä vain yllä mainittuja akkupakettejasiköjä. Muiden akkupakettejasikköjen käyttäminen voi johtaa loukkaantumiseen ja/tai tulipaloon.

OSIEN KUVAUS (kuva A)

- Vesisäiliö
- Vesisäiliön kansi
- Kahva
- Akkupaikan kansi
- Akkupaikka (10,8 V - 12 V maks. akkupaketti)
- Akkupaikka (18 V ja 14,4 V akkupaketti)
- Suodatin
- Suodatinpidike
- Kahvikannun pidike
- Ylivirtausaukko
- Kuppialusta
- Virran merkivalo
- Virtakytkin
- Kahvikupin kansi
- Kahvikuppi

VALMISTELU

HUOMIO

- Sammuta aina laite ennen kuin asennat akkupaketin tai irrotat sen.
- Pidä akkupidikettä ja akkupakettia tukevasti, kun asennat akkupaketin tai irrotat sen. Jos et pidä akkupidikettä ja akkupakettia tukevasti, ne saattavat liukua pois käsistesi, mistä voi aiheutua laitteen sekä akkupaketin vaurioituminen tai henkilövahinko.
- Asenna akkupaketti kunnolla siten, että punaista indikaattoria ei enää näy. Jos et tee niin, akku voi tahattomasti pudota akkupidikkeestä ja aiheuttaa loukkaantumisen sinulle tai jollekin lähellesi.
- Älä asenna akkupakettia väkisin. Jos akkupaketti ei liu'u paikoilleen helposti, sitä ei ole asetettu oikealla tavalla.
- Asenna akku aina käytettävän akkupaketin mukaiseen akkupaikkaan.

Kun käytät laitetta ensimmäistä kertaa tai pitkän säilytysajan jälkeen, toimi seuraavalla tavalla:

- Poista kaikki pakkausmateriaali laitteesta.
- Puhdista laitteen ulkopinnat ja pese kaikki irrotettavat osat. (katso kohta "Päivittäinen puhdistus" saadaksesi tietoja irrotettavista osista)
- Poista kaikki jäämät laitteesta kaatamalla 240 ml puhdasta vettä vesisäiliöön ja keittämällä ilman kahvia tai kahvikapselia kunnes vesisäiliö on tyhjä. Toista sama vähintään kaksi kertaa. (katso lisätietoja kahvinkeitosta kohdasta "Kahvinkeitto")

Akkupaketin asentaminen tai irrottaminen (kuva B)

Akkupaketin (17) asentamiseksi liu'uta käyttämäsi akkupaikan kansi (16) akkupaikan avaamiseksi ((6), jos käytät 18 V tai 14,4 V akkupakettia tai (5), jos käytät 10,8 V - maks. 12 V akkupakettia). Asenna akkupaketti kohdistamalla akkupaketin kieleke koteloon uraan ja napsauttamalla se paikoilleen. Työnnä se niin pitkälle, kunnes se lukittuu paikoilleen pienellä napsauksella. Jos näet punaisen indikaattorin (18) painikkeen (19) yläosassa, akku ei ole lukittunut kunnolla.

Akkupaketin irrottamiseksi liu'uta se irti laitteesta samalla kun liu'utat akkupaketin etuosassa olevaa painiketta.

Akun suojajärjestelmä

Laitte on varustettu akun suojausjärjestelmällä. Järjestelmä katkaisee virran automaattisesti pidentääkseen laitteen akun kestoa.

Laitte pysähtyy automaattisesti käytön aikana, jos laite ja/ tai akku joutuu johonkin seuraavista:



















- Ylikuumentuminen:
Akku on ylikuumentunut, jos laite ei käynnisty. Tässä tapauksessa anna akun jäähtyä ennen kuin painat virtakytkintä uudelleen.
- Alhainen akun jännite:
Jäljellä oleva akkukapasiteetti on liian matala, eikä laite toimi. Tällöin virran merkivalo vilkkuu. Tässä tapauksessa akku on poistettava ja ladattava.

HUOMAUTUS

- Ylikuumentumissuoja toimii vain tähdellä merkityissä akkupaketeissa (kuva J).

Akun jäljellä olevan varaustason ilmainen (kuva K) (Koskee vain akkupaketteja, joissa on ilmainen)

Saat näkyviin akun jäljellä olevan varaustason painamalla akkupaketin tarkistuspainiketta (21). Merkkivalot syttyvät (20) muutaman sekunnin ajaksi.

Merkkivalot			Jäljellä oleva varaustaso
 Palaa	 Ei pala	 Vilkkuu	
			75% – 100%
			50% – 75%
			25% – 50%
			0% – 25%
			Lataa akku.
(Vain 18 V ja 14,4 V akut)			
			Akussa saattaa olla toimintahäiriö.
			
(Vain 18 V ja 14,4 V akut)			

HUOMAUTUS

- Ilmoitettu varaustaso voi erota hieman todellisesta varaustasosta sen mukaan, millaisissa oloissa ja missä lämpötilassa laitetta käytetään.

KÄYTTÖ

HUOMIO

Vähentääksesi palovammojen riskiä noudata alla olevia ohjeita:

- Älä irrota suodatinpidikettä/kahvikapselin pidikettä kahvinkeiton aikana. Suodatinpidikkeen/kahvikapselin pidikkeen alle muodostuu höyryä.
- Kun kahvinkeitto-osa, joka on merkitty symbolilla , tuottaa höyryä, älä koske siihen. (kuva L)
- Pidä mielessä, että kuumaa kahvia valuu suodatinpidikkeen/kahvikapselin alaosaan myöskin kahvinkeiton loppumisen jälkeen.
- Kun kahvinkeitto päättyy, odota vähintään 5 minuuttia ennen kuin poistat suodatinpidikkeen/kahvikapselin pidikkeen.
- Jos toinen kahvinkeitto kierros täytyy aloittaa, odota vähintään 5 minuuttia ennen kuin lisäät vettä. Muussa tapauksessa höyryä ja kuumaa vettä saattaa vapautua ja aiheuttaa palovammoja.
- Älä koske pohjalevyyn kahvinkeiton aikana.

HUOMAUTUS

- Älä käytä kahvinkeitossa muuta nestettä kuin vettä.
- Käytä kahvinkeitossa vain kylmää vettä. Kuuma vesi nopeuttaa kahvin tippumista, mikä johtaa nesteen ylivuotoon suodatinpidikkeestä/kahvikapselin pidikkeestä.
- Vesisäiliön maksimikapasiteetti on 240 ml. Älä kaada liikaa vettä vesisäiliöön. Ylimääräinen vesi voi vuotaa ulos ylivirtausaukosta.

Kahvinkeitto

- Avaa vesisäiliön kansi ja ota vesisäiliö ulos. (kuva C)
- Kaada haluamasi määrä kylmää vettä vesisäiliöön ja asenna se laitteeseen. (kuva D)

Kahvityyli	Suosittelut vesimäärä
Jauhettu kahvi (6,5 g *)	160 ml
Kahvikapseli (60 mm kapseli)	120 ml

* Vastaa mukana toimitettua lusikkaa.

- Sulje vesisäiliön kansi.
- Irrota suodatinpidike/kapselipidike. (kuva E)
- Noudata alla olevia ohjeita riippuen siitä, minkä tyyllistä kahvia olet keittämässä:

Jauhettu kahvi (kuva F)

Avaa kansi. Ota suodatin pois suodatinpidikkeestä. Laita haluamasi määrä jauhettua kahvia suodattimeen. Laita suodatin takaisin paikoilleen ja sulje kansi.

Kahvikapseli (kuva G)

- Aseta kahvikapseli kahvikapselin pidikkeeseen.
- Varmista, että kahvikapselin tasainen pinta on ylöspäin.
 - Älä käytä repeytyntä kahvikapselia.
 - Älä käytä useampaa kuin yhtä kahvikapselia yhtä aikaa. Tämä johtaa kuumaa vettä ylivuotamiseen.
- Aseta suodatinpidike/kahvikapselin pidike sille tarkoitettuun paikkaan laitteessa. Jos pidikettä/kahvikapselin pidikettä ei voi asettaa paikoilleen kunnolla, varmista että pidike/kahvikapseli on asennettu oikein.
 - Laita kansi kahvikupin päälle ja aseta se kuppialustalle. (kuva H)
 - Paina virtakytkintä. Virran merkkivalo syttyy ja kahvinkeitto alkaa. (kuva I) Laitte sammu automaattisesti, kun kahvinkeitto on valmis. Paina virtakytkintä, jos haluat lopettaa kahvinkeiton kesken.

Kahvinkeittoon tarvittava aika (160 ml)

Akkupaketti (täysin ladattu)	Arvioitu aika
18 V (BL1830B)	noin 5 min.
14,4 V (BL1430B)	noin 5 min.
10,8 V - 12 V maks. (BL1041B)	noin 7 min.

HUOLTO

VAROITUS

- Jos huoltoa tarvitaan, käytä Makitan valtuuttamaa huoltoliikettä, joka käyttää alkuperäisiä vaihto-osia. Muiden osien käyttäminen saattaa aiheuttaa vaaroja tai vaurioittaa laitetta.
- Irrota aina akkupaketti laitteesta puhdistamisen tai huoltotoimenpiteiden ajaksi vakavien henkilövahinkojen välttämiseksi.
- Älä upota laitetta tai akkua veteen tai muuhun nesteeseen.

Päivittäinen puhdistus

ILMOITUS

- Älä koskaan käytä muoviosien puhdistamiseen bensiiniä, bentseeniä, tinneriä, alkoholia tai muita vastaavia. Ne saattavat aiheuttaa värimuutoksia, muodonmuutoksia tai halkeamia. Kun laite on jäähtynyt, käytä puhtaita liinoja lian, pölyn, öljyn, rasvan jne. poistamiseen.
- Älä käytä hankaavia puhdistusaineita tai hankaussieniä.
- Älä kuivaa vesisäiliön sisäpuolta liinalla, koska siitä voi jäädä nukkaa.

Kunnollinen kunnossapito varmistaa laitteen pitkän käyttöiän. Puhdista laite jokaisen käyttökerran jälkeen säilyttääksesi parhaan kahvin maun.

1. Irrota akku laitteesta ja anna laitteen jäähtyä.
2. Pyyhi ulkopinta veteen kostutetulla pehmeällä liinalla.
3. Irrota suodatinpidike (sekä suodatin) tai kahvikapselin pidike laitteesta, pese ne kuumassa saippuavedessä ja huuhtele kuumalla vedellä. Pese irrotetut osat saippuavedellä. Huuhtelee osat tämän jälkeen vedellä.
4. Anna laitteen ja kaikkien osien kuivua kunnolla.

Kalkkikertymien poistaminen laitteen sisältä

Laitetta käytettäessä sen sisälle muodostuu kalkkikertymiä. Kalkkikertymät estävät veden virtaamisen ja pidentävät tämän seurauksena kahvin tippumisaikaa. Jos kahvin tippumisaika on pidentynyt, puhdista laitteen sisäinen putkisto sitruunahapolla.

1. Ota vesisäiliö ulos ja kaada siihen 240 ml vettä.
2. Lisää veteen 5 g kaupallisesti saatavilla olevaa sitruunahappoa ja sekoita.
3. Asenna vesisäiliö takaisin laitteeseen.
4. Irrota suodatinpidike/kahvikapselin pidike laitteesta.
5. Aseta kuppi kuppialustalle.
6. Paina virtakytkintä.
7. Tippumisen loputtua ota vesisäiliö ja kahvikuppi pois ja huuhto ne vedellä.
8. Kaada vesisäiliöön 240 ml vettä ja asenna säiliö laitteeseen.
9. Aseta kahvikuppi kuppialustalle.
10. Paina virtakytkintä ja odota tippumisen loppumista.

Toista vaiheet 8 – 10, jos maistat yhä sitruunahappoa. Toista yllä mainitut vaiheet, jos kahvin tippumisessa kestää yhä kauan.

Kuljettaminen / säilytys

- Käytä kahvaa laitetta kannettaessa. Varo etteivät sormesi jää jumiin, kun taitat kahvaa.
- Anna laitteen jäähtyä kunnolla ennen kuljettamista tai säilytykseen laittamista tulipalon tai palovammojen välttämiseksi.
- Älä säilytä tyhjentyntä akkua pitkiä aikoja tyhjänä, se voi lyhentää akun käyttöikää.
- Mukana toimitettua lusikkaa voi säilyttää vesisäiliön takana. Liu'uta lusikan pääty tällöin pidikkeisiin.
(kuva M)

TURVALLISUUDEN ja LUOTETTAVUUDEN säilymiseksi korjaukset ja muut huolto- tai säätötyöt saa tehdä vain Makitan valtuuttamissa huoltoliikkeissä käyttäen Makitan vaihto-osia.

VALINNAISET VARUSTEET

HUOMIO

- Näitä lisävarusteita suositellaan käytettäväksi näiden käyttöohjeiden määrittämässä laitteessa. Muiden lisälaitteiden tai -varusteiden käyttäminen saattaa aiheuttaa henkilövahinkojen riskin. Käytä lisälaitteita tai -varusteita vain niiden käyttötarkoitukseen.

Jos tarvitset apua tai lisätietoja koskien näitä varusteita, käänny paikallisen Makita-huolto liikkeen puoleen.

- Makita alkuperäinen akku ja laturi
- Kahvikapseli Makita-kahvinkeitinille

HUOMAUTUS

- Joskin luettelon kohteista saattavat sisältyä laitteen pakkaukseen vakiovarusteina. Tämä vaihtelee maakohtaisesti.

BRĪDINĀJUMI UN DROŠĪBAS NOTEIKUMI

- Šo ierīci var lietot bērni, kas ir vecāki par 8 gadiem, ja viņi tiek uzraudzīti vai apmācīti ierīces drošā lietošanā un izprot visus ar to saistītos riskus. Bērni drīkst tīrīt ierīci un veikt tai apkopi tikai pieaugušo uzraudzībā un tad, ja ir sasnieguši 8 gadu vecumu. Glabājiet ierīci un akumulatoru kasetnes bērniem nepieejamā vietā, ja viņi nav sasnieguši 8 gadu vecumu.
 - Šo ierīci var lietot personas, kam ir ierobežotas fiziskās, sensorās vai psihiskās spējas vai trūkst pieredzes un zināšanu, ja šīs personas tiek uzraudzītas vai apmācītas ierīces drošā lietošanā un ja šīs personas izprot visus ar to saistītos riskus.
 - Neļaujiet bērniem spēlēties ar ierīci.
1. Šo ierīci paredzēts lietot mājas apstākļos un tamlīdzīgām vajadzībām, piemēram:
 - veikalu, biroju un cita veida darba vietu personāla virtuves zonā;
 - lauksaimniecības ēkās;
 - viesnīcu, moteli un cita veida naktsmītņu viesu vajadzībām;
 - pansiju virtuvēs.Lietojiet ierīci tikai tai paredzētajam nolūkam.
 2. Izlasiet visus norādījumus.
 3. Lietošanas laikā virsmas sakarst. Nepieskarieties karstām virsmām.
 4. Lai neizraisītu aizdegšanos un elektriskās strāvas triecienu, neiegremdējiet ierīci un akumulatoru ūdenī vai citā šķidrumā.
 5. Izņemiet akumulatora kasetni, ja ierīce netiek lietota vai pirms ierīces tīrīšanas. Pirms daļu ievietošanas vai izņemšanas, kā arī pirms ierīces tīrīšanas ļaujiet tai atdzist.
 6. Nelietojiet ierīci, kuras akumulatoru spaiļes ir bojātas ierīces darbības kļūmes dēļ vai ja ierīce jebkādā veidā ir bojāta. Nogādājiet ierīci pārbaudei, remontam vai noregulēšanai tuvākajā pilnvarotajā apkopes vietā.
 7. Tādu piederumu papildierīču lietošana, kuras nav ieteicis ierīces ražotājs, var izraisīt aizdegšanos, kā arī radīt elektrisku triecienu vai ievainojumus.
 8. Nenovietojiet ierīci uz gāzes vai elektriskā degļa vai tā tuvumā, vai sakarsētā cepeškrāsnī.
 9. Pirms akumulatora izņemšanas vienmēr izslēdziet ierīci.
 10. Lietojiet ierīci tikai tai paredzētajam nolūkam.
 11. Kafijas gatavošanas ciklu laikā neatveriet ūdens tvertnes vāku.

12. Ja gatavošanas ciklu laikā tiek izņemts filtra turētājs / kafijas spilventiņa turētājs, iespējama applaucēšanās.
13. Lai nepieļautu, ka zem ierīces tiek apturēta gaisa plūsma, novietojiet ierīci uz cietas, plakanas virsmas.
14. Lai samazinātu aizdegšanās vai elektriskā trieciena risku, nenonemiet apakšējo vāku. Ierīces iekšpusē nav daļu, kuru apkope jāveic lietotājam. Apkopi un remontu drīkst veikt tikai pilnvarots apkopes centrs.
15. Pirms ierīces regulēšanas, piederumu nomainīšanas vai ierīces novietošanas uzglabāšanai atvienojiet no ierīces akumulatoru kasetni. Šādi profilaktiski drošības pasākumi samazina ierīces nejaušas ieslēgšanās risku.
16. Uzlādējiet akumulatorus tikai ar ražotāja norādītu lādētāju. Lādētājs, kas ir piemērots viena veida akumulatora kasetnei, var radīt aizdegšanās risku, ja to lieto ar cita veida akumulatora kasetni.
17. Lietojiet ierīces tikai ar tām īpaši paredzētām akumulatoru kasetnēm. Jebkuru citu akumulatoru kasetņu lietošana var radīt traumu un aizdegšanās risku.
18. Ja akumulatora kasetne netiek lietota, neglabājiet to citu metāla priekšmetu, piemēram, papīra saspraužu, monētu, atslēgu, naglu, skrūvju vai citu nelielu metāla priekšmetu tuvumā, jo pretējā gadījumā starp abām spailēm var izveidoties savienojums. Akumulatoru spaiļu saslēgšanās var izraisīt apdegumus vai ugunsgrēku.
19. Nelabvēlīgos apstākļos no akumulatora var izdalīties šķidrums; nepieskarieties tam. Ja nejauši notikusi saskare, noskalojiet saskares vietu ar ūdeni. Ja šķidrums nokļūst acīs, papildus meklējiet arī medicīnisku palīdzību. No akumulatora izdalīties šķidrums var izraisīt kairinājumu vai apdegumus.
20. Nelietojiet bojātu vai pārveidotu akumulatora kasetni vai ierīci. Bojāti vai pārveidoti akumulatori var neparedzami darboties, izraisot aizdegšanos, sprādzienu vai traumu risku.
21. Nepieļaujiet, ka uz akumulatora kasetni vai ierīci iedarbojas uguns vai pārmērīga temperatūra. Uguns vai par 130 °C augstākas temperatūras iedarbība var izraisīt sprādzienu.
22. Nodrošiniet, ka ierīces apkopi veic kvalificēts remontdarbu speciālists, izmantojot tikai oriģinālās rezerves daļas. Tas nodrošinās, ka tiek saglabāta ierīces drošība.

23. Ievērojiet visus uzlādes norādījumus un neveiciet akumulatora kasetnes vai rīka uzlādi temperatūrā, kas pārsniedz norādījumos minēto temperatūru. Nepareiza uzlāde vai uzlāde temperatūrā, kas pārsniedz norādīto temperatūras amplitūdu, var sabojāt akumulatoru un paaugstināt aizdegšanās risku.

24. Rūpējieties, lai uz akumulatora spailēm nenokļūst šķidrums. Ja uz akumulatora spailēm nokļūst šķidrums, izņemiet akumulatoru.

SAGLABĀJIET ŠO NORĀDĪJUMUS.

SVARĪGI DROŠĪBAS NORĀDĪJUMI PAR AKUMULATORA KASETNI

1. Pirms akumulatora kasetnes lietošanas izlasiet visus norādījumus un brīdinājuma apzīmējumus uz (1) akumulatoru lādētāja, (2) akumulatora un (3) ierīces, kurā tiek izmantots akumulators.
2. Neizjauciet akumulatora kasetni.
3. Ja akumulatora darbības laiks kļuvis ievērojami īsāks, nekavējoties pārtrauciet ekspluatāciju. Pretējā gadījumā var rasties pārkaršanas, aizdegšanās un pat sprādziena risks.
4. Ja elektrolīts iekļūst acīs, nekavējoties skalojiet tās ar tīru ūdeni un pēc tam meklējiet medicīnisku palīdzību. Pretējā gadījumā varat zaudēt redzi.
5. Neizraisiet akumulatora kasetnē īssavienojumu:
 - (1) Nepieskarieties akumulatora spailēm ar vadītspējīgu materiālu.
 - (2) Neuzglabājiet akumulatora kasetni tvirtnē kopā ar citiem metāla priekšmetiem, piemēram, naglām, monētām u.c.
 - (3) Nepakļaujiet akumulatora kasetni ūdens vai lietus iedarbībai.Akumulatora īssavienojums var izraisīt lielu strāvas plūsmu, pārkaršanu, iespējamu aizdegšanos un pat bojājumus akumulatorā.
6. Neuzglabājiet ierīci un akumulatora kasetni vietās, kur temperatūra var sasniegt vismaz 50 °C.
7. Akumulatora kasetni nedrīkst sadedzināt pat tad, ja tā ir stipri bojāta vai pilnībā nolietota. Akumulatora kasetne uguni var sprāgt.
8. Raugieties, lai akumulators nenokrītu un nesāņemtu triecienu.
9. Akumulatoru nedrīkst lietot, ja tas ir bojāts.
10. Uz iekļautajiem litija jonu akumulatoriem attiecas tiesību aktos par bīstamām precēm noteiktās prasības. Komercīliem pārvadātājiem, piem., trešajām personām, ekspeditoriem, jāievēro īpašas prasības par iepakojumu un marķēšanu. Lai ierīci sagatavotu pārvadāšanai, jākonsultējas ar bīstamu materiālu ekspertu. Ievērojiet arī sīkākus noteikumus, kas iespējams, iestrādāti attiecīgās valsts tiesību normās. Aizlīmējiet atklātos kontaktus ar līmlenti vai aizklājiet tos un cieši iepakojiet akumulatoru, lai tas iepakojumā neizkustētos.

11. Ievērojiet vietējos noteikumus par akumulatoru nodošanu atkritumos.

12. Lietojiet akumulatorus tikai ar ražotāja Makita norādītajiem produktiem. Akumulatoru uzstādīšana prasībām neatbilstošos produktos var izraisīt aizdegšanos, pārkaršanu, sprādzienu vai elektrolīta noplūdi.

SAGLABĀJIET ŠO NORĀDĪJUMUS.

UZMANĪBU

Lietojiet tikai oriģinālos Makita akumulatorus. Lietojot akumulatorus, kas nav oriģinālie Makita akumulatori vai ir pārveidoti, akumulators var uzliesmot un izraisīt ugunsgrēku, traumas un bojājumus. Turklāt šādā gadījumā Makita ierīcei un lādētājam netiks nodrošināta Makita garantija.

Ieteikumi akumulatora maksimālā kalpošanas laika nodrošināšanai

1. Uzlādējiet akumulatora kasetni, kamēr tā nav pilnībā izlādējusies. Ja pamanāt, ka ierīces jauda ir mazinājusies, pārtrauciet tās ekspluatāciju un uzlādējiet akumulatora kasetni.
2. Nedrīkst no jauna uzlādēt pilnībā uzlādētu akumulatora kasetni. Pārmērīgi uzlādējot, saīsinās akumulatora ekspluatācijas laiks.
3. Uzlādējiet akumulatora kasetni istabas temperatūrā 10 °C – 40 °C. Ja akumulatora kasetne ir sakarsusi, pirms uzlādēšanas ļaujiet tai atdzist.
4. Ja akumulatora kasetne ilglaicīgi netiek lietota, reizi sešos mēnešos to uzlādējiet.

Simboli

Uz šo ierīci attiecas turpmāk redzami simboli. Pirms ierīces lietošanas ir jāizprot to nozīme.



• Izlasiet lietošanas rokasgrāmatu.



• Karstas virsmas - Pirkstu un roku apdegumi.



• Tikai ES valstīm
Neizmetiet elektriskās iekārtas un akumulatorus sadzīves atkritumos! Ievērojot Eiropas Direktīvu par elektrisko un elektronisko iekārtu atkritumiem un Direktīvu par baterijām un akumulatoriem, un bateriju un akumulatoru atkritumiem, kā arī īstenojot abas direktīvas saskaņā ar valsts tiesību aktiem, elektriskās iekārtas, baterijas un akumulatori, kam beidzies ekspluatācijas laiks, jāsavāc atsevišķi un jānodod videi nekaitīgā pārstrādes iekārtā.



Cd
Ni-MH
Li-Ion

TEHNISKIE DATI

DCM501		
Nominālais spriegums un izmantojamās akumulatora kasetnes	Līdzstrāva 18 V	BL1815N, BL1820, BL1820B, BL1830, BL1830B, BL1840, BL1840B, BL1850, BL1850B, BL1860B
	Līdzstrāva 14,4 V	BL1430, BL1430B, BL1440, BL1450, BL1460B
	10,8 V - maks. 12 V	BL1040B, BL1041B
Ūdens tvertnes tilpums	240 ml	
Siltuma uzturēšanas funkcija	Nav	
Izmantojamo kafijas spilventiņu veids	60 mm	
Izmēri (G x P x A)	243 x 145 x 218 mm (akumulatoru kasetnes)	
Svars	1,5 kg (akumulatoru kasetnes)	

- Šajā ierīcē var uzstādīt tālāk norādītās akumulatoru kasetnes, tomēr kopējais gatavās kafijas tilpums būs mazāks par vienu krūzi.
BL1415N, BL1020B, BL1021B : apt. 140 ml
BL1015, BL1016 : apt. 100 ml
- Mūsu nepārtrauktās pētniecības un izstrādes programmas rezultātā šeit norādītie tehniskie dati var tikt mainīti bez brīdinājuma.
- Tehniskie dati un akumulatoru kasetnes dažādās valstīs var atšķirties.

BRĪDINĀJUMS

Lietojiet tikai iepriekš norādītās akumulatoru kasetnes. Jebkuru citu akumulatoru kasetņu lietošana var izraisīt traumas un aizdegšanos.

IERĪCES SASTĀVDAĻAS (A. att.)

1. Ūdens tvertne
2. Ūdens tvertnes vāks
3. Rokturis
4. Akumulatora ligzdas vāks
5. Akumulatora ligzda (10,8 V - maks.12 V akumulatoru kasetnei)
6. Akumulatora ligzda (18 V un 14,4 V akumulatoru kasetnei)
7. Filtrs
8. Filtra turētājs
9. Kafijas spilventiņu turētājs
10. Pārplūdes atvere
11. Krūzes paliktnis
12. Barošanas lampiņa
13. Barošanas slēdzis
14. Kafijas krūzes vāciņš
15. Kafijas krūze

SAGATAVOŠANA

UZMANĪBU

- Pirms akumulatora kasetnes ievietošanas vai izņemšanas vienmēr izslēdziet ierīci.
- Ievietojot vai izņemot akumulatora kasetni, cieši satveriet ierīces augšējo daļu un akumulatoru. Pretējā gadījumā tie izslīdēs jums no rokām un nokrītīs, izraisot ierīces un akumulatora kasetnes bojājumus un miesas bojājumus.
- Ievietojiet akumulatora kasetni pilnībā, līdz nav redzams sarkanās krāsas indikators. Ja akumulatora kasetni neievieto pilnībā, tā var izkrist no akumulatora turētāja, rados miesas bojājumus jums un tuvumā esošajiem cilvēkiem.
- Neievietojiet akumulatora kasetni, pielietojot spēku. Ja kasetne viegli neieslīd ligzdā, tā nav pareizi ievietota.
- Vienmēr ievietojiet akumulatoru lietošanai atbilstošā akumulatora kasetnes ligzdā.

Ja lietojat ierīci pirmoreiz vai tā ir tikusi ilgstoši uzglabāta, vispirms rīkojieties šādi:

1. Noņemiet no ierīces visu iepakojuma materiālu.
2. Nofrīdēt ierīces ārējās virsmas un izmazgājiet visas noņemamās daļas. (Informāciju par noņemamajām daļām skatiet sadaļā „Ikdienas tīrīšana”)
3. Lai iztīrītu no ierīces nosēdumus, ielejiet ūdens tvertnē 240 ml tīra ūdens un palaidiet kafijas pagatavošanas ciklu kā parasti, tikai neieberot filtrā kafiju un neievietojot kafijas spilventiņu, un filtrējiet ūdeni, līdz tvertne ir tukša. Veiciet šo procedūru vismaz divas reizes. (Informāciju par kafijas pagatavošanu skatiet sadaļā „Kafijas pagatavošana”)

Akumulatora kasetnes ievietošana vai izņemšana (B. att.)

Lai uzstādītu akumulatora kasetni (17), atbīdiet akumulatora ligzdas vāciņu (16), lai atvērtu akumulatora ligzdu, ko vēlaties izmantot ((6) 18 V vai 14,4 V akumulatora kasetnei, (5) 10,8 V – maks.12 V akumulatora kasetnei). Saskaņojiet akumulatora kasetnes mēlīti ar korpusa rievu un iebīdiet mēlīti tai paredzētajā vietā. Iebīdiet to līdz galam, līdz tā nofiksējas un vieglu klikšķi. Ja pogas (19) augšpusē var redzēt sarkanās krāsas indikatoru (18), akumulatora kasetne nav pilnībā ievietota.

Lai izņemtu akumulatora kasetni, velciet to ārā no ierīces, vienlaikus bīdot akumulatora priekšpusē esošo pogu.

Akumulatora aizsargsistēma

Ierīce ir aprīkota ar akumulatora aizsargsistēmu. Šī sistēma ierīci automātiski atvieno barošanu, lai paildzinātu akumulatora kalpošanas laiku.

Ierīce automātiski pārstāj darboties, ja ierīce un/vai akumulators tiek pakļauti kādam no šiem apstākļiem:

- Pārkaršana:
Ja iekārtu nevar iedarbināt, akumulators ir pārkarsts. Šajā gadījumā nogaidiet, lai akumulators atdziest, tad vēlreiz nospiediet barošanas slēdzi.
- Zems akumulatora spriegums:
Akumulatora atlikusī jauda ir pārāk zema, tāpēc ierīce nedarbojas. Šajā gadījumā mirgo barošanas lampiņa. Izņemiet akumulatoru un uzlādējiet to.

























PIEZĪME

- Aizsardzība pret pārkaršanu tiek nodrošināta tikai akumulatoru kasetnēm ar zvaigznes veida atzīmi (J. att.).

Atlikušās akumulatora jaudas indikators (K. att.)

(Tikai akumulatoru kasetnēm ar indikatoru.)

Lai pārbaudītu akumulatora atlikušo jaudu, nospiediet uz akumulatora kasetnes pārbaudes pogu (21). Dažas sekundes iegaismosies indikatora lampiņas (20).

Indikatora lampiņas			Atlikusī jauda
 Deg	 Izslēgts	 Mirgo	
			75% – 100%
			50% – 75%
			25% – 50%
			0% – 25%
			Uzlādējiet akumulatoru. (Tikai 18 V un 14,4 V akumulatoriem)
			Akumulators, iespējams, ir bojāts. (Tikai 18 V un 14,4 V akumulatoriem)
			

PIEĪME

- Reālā jauda var nedaudz atšķirties no norādītās atkarībā no lietošanas apstākļiem un apkārtējās temperatūras.

EKSPLUATĀCIJA

⚠ UZMANĪBU

Lai mazinātu applaucēšanās risku, ievērojiet tālāk sniegtos norādījumus:

- Kafijas pagatavošanas cikla laikā neizņemiet filtra turētāju vai kafijas spilventiņa turētāju. Zem filtra turētāja vai kafijas spilventiņa turētāja veidojas tvaiks.
- Ja no kafijas automāta zonas  tiek izdalīts tvaiks, nepieskarieties šai zonai. (L. att.)
- Uzmanieties no karstās kafijas pilieniem, kas pat pēc kafijas pagatavošanas cikla beigām pil no filtra turētāja / kafijas spilventiņa turētāja.
- Kad kafijas ir pagatavošanas cikls ir pabeigts, nogaidiet vismaz 5 minūtes un tikai tad izņemiet filtra turētāju / kafijas spilventiņa turētāju.
- Ja vēlaties no jauna pagatavot kafiju, nogaidiet vismaz 5 minūtes un tikai tad uzpildiet tvertni ar aukstu ūdeni. Pretējā gadījumā var tikt izdalīts tvaiks un izšakstīts karsts ūdens, tādējādi radot applaucējumus.
- Kafijas pagatavošanas laikā un tūlīt pēc pagatavošanas nepieskarieties ierīces pamatnes plāksnei.

PIEĪME

- Kafijas pagatavošanai lietojiet vienīgi ūdeni.
- Kafijas pagatavošanai vienmēr lietojiet aukstu ūdeni. Karsts ūdens palielina pilēšanas ātrumu un izraisa pārplūdi no filtra turētāja / kafijas spilventiņa turētāja.
- Ūdens tvertnes maksimālais tilpums ir 240 ml. Neleļiet tvertnē pārāk daudz ūdens. Liekais ūdens var izplūst pa pārplūdes atveri.

Kafijas pagatavošana

- Atveriet ūdens tvertnes vāciņu un izņemiet ūdens tvertni. (C. att.)
- Ielejiet ūdens tvertnē vēlamo ūdens daudzumu un ievietojiet tvertni ierīcē. (D. att.)

Kafijas veids	leteicamais ūdens daudzums
Malta kafija (6,5 g *)	160 ml
Kafijas spilventiņš (60 mm veids)	120 ml

* Atbilst komplektācijā iekļautās karotes līmenim.

- Aizveriet ūdens tvertnes vāku.
- Izņemiet filtra turētāju / kafijas spilventiņa turētāju. (E. att.)
- Ievērojiet tālāk aprakstītās procedūras atbilstoši pagatavojamās kafijas veidam:

Malta kafija (F. att.)

Atveriet vāku. Izņemiet no filtra turētāja filtru. Ievietojiet filtrā vēlamo kafijas daudzumu. Ievietojiet filtru atpakaļ vietā un aizveriet vāku.

Kafijas spilventiņš (G. att.)

Novietojiet kafijas spilventiņu uz kafijas spilventiņa turētāja.

- Pārlicinieties, ka kafijas spilventiņš ir novietots ar plakano pusi uz leju.
 - Neizmantojiet saplēstu kafijas spilventiņu.
 - Neizmantojiet divus vai vairākus kafijas spilventiņus. Tas izraisīs karstā ūdens pārplūdi.
- Ievietojiet filtra turētāju / kafijas spilventiņa turētāju ierīces atverē.
Ja filtra turētāju / kafijas spilventiņa turētāju nevar pienācīgi ievietot atverē, pārbaudiet, vai filtra turētājs / kafijas spilventiņa turētājs ir pareizi uzstādīts.
 - Uzlieciet vāku uz kafijas krūzes un novietojiet krūzi uz krūzes paliktna. (H. att.)
 - Nospiediet barošanas slēdzi. Tiklīdz ziedegas barošanas slēdzis, sākas kafijas pagatavošanas cikls. (I. att.) Kad kafija ir pagatavota, ierīce automātiski izslēdzas. Ja vēlaties pārtraukt kafijas pagatavošanas ciklu, nospiediet barošanas slēdzi.

Aptuvenais kafijas pagatavošanas ilgums (160 ml)

Akumulatora kasetne (pilnībā uzlādēta)	Aptuvenais ilgums
18 V (ar BL1830B)	apt. 5 min.
14,4 V (ar BL1430B)	apt. 5 min.
10,8 V – maks. 12 V (ar BL1041B)	apt. 7 min.

APKOPE

BRĪDINĀJUMS

- Apkope jāveic Makita pilnvarotajā apkopes centrā, kur lieto tikai oriģinālās rezerves daļas. Citas daļas var būt bīstamas lietošanā vai sabojāt ierīci.
- Pirms tīrīšanas vai apkopes veikšanas izņemiet no ierīces akumulatoru kasetni, lai negūtu smagus ievainojumus.
- Neiegremdējiet ierīci un akumulatoru ūdenī vai citos šķidrumos.

Ikdienas tīrīšana

IEVĒRĪBA!

- Plastmasas daļas nedrīkst tīrīt ar benzīnu, šķīdinātāju, spirtu vai tamlīdzīgiem līdzekļiem. To dēļ ierīce var zaudēt krāsu, deformēties vai saplaisāt. Kad ierīce ir atdzisusi, ar lupatiņu notīriet putekļus, netīrumus, taukus u.c.
- Nelietojiet abrazīvus tīrīšanas līdzekļus vai stieplu sūkļus.
- Nesusiniet ierīces iekšpusi ar drānu, jo tā var atstāt plūksnas.

Pareizi kopjot ierīci, tā jums kalpos gadiem ilgi. Lai saglabātu kvalitatīvas kafijas garšu, tīriet ierīci pēc katras lietošanas reizes.

1. Izņemiet no ierīces akumulatoru un nogaidiet, līdz ierīce ir atdzisusi.
2. Notīriet ārējās virsmas ar mīkstu lupatiņu, kas samitrināta ūdenī.
3. Izņemiet no ierīces filtra turētāju (kopā ar filtru) vai kafijas spilventiņa turētāju. Nomazgājiet izņemtās daļas karstā ziepjūdenī. Pēc tam noskalojiet tās ūdenī.
4. Ļaujiet ierīcei un visām daļām pilnībā nožūt.

Ierīces iekšienes attīrīšana no kaļķakmens nogulsnēm

Lietojot ierīci, cauruļvadu iekšpusē veidosies kaļķakmens nogulsnes. Kaļķakmens nogulsnes kavēs ūdens plūsmu, rezultātā paldzinot pilēšanas ilgumu. Ja pilēšanas ilgums ir kļuvis ilgāks nekā iepriekš, iztīriet cauruļvadu iekšpusi ar citronskābi.

1. Izņemiet ūdens tvertni un ielejiet tajā 240 ml ūdens.
2. Pievienojiet ūdenim 5 g tirdzniecībā pieejamas citronskābes un samaisiet.
3. Ievietojiet ūdens tvertni ierīcē.
4. Izņemiet no ierīces filtra turētāju / kafijas spilventiņa turētāju.
5. Novietojiet krūzi uz krūzes paliktņa.
6. Nospiediet barošanas slēdzi.
7. Kad pilēšanas cikls ir beidzies, izņemiet ūdens tvertni un kafijas krūzi un izskalojiet ar ūdeni.
8. Ielejiet ūdens tvertnē 240 ml ūdens un ievietojiet tvertni ierīcē.
9. Novietojiet kafijas krūzi uz krūzes paliktņa.
10. Nospiediet barošanas slēdzi un gaidiet, līdz beidzas pilēšanas cikls.

Ja jūtat citronskābes smaržu, atkārtojiet 8.–10. darbību. Ja pilēšana joprojām ir ilgāka nekā parasti, atkārtojiet iepriekš aprakstītās darbības.

Pārvadāšana / uzglabāšana

- Pārnēsājiet ierīci, turot to aiz roktura. Salokot rokturi, uzmanieties, lai netiktu iespiesti pirksti.
- Pirms ierīces novietošanas glabāšanā nogaidiet, līdz ierīce pilnībā atdziest, lai neizraisītu aizdegšanos vai ugunsgrēku.
- Neglabājiet ilgstoši tukšu akumulatoru, jo pretējā gadījumā var samazināties tā kalpošanas laiks.
- Komplektācijā iekļauto karoti var uzglabāt ūdens tvertnes vāka sānos. Lai to novietotu, iebīdīet karotes galu ākos. (**M. att.**)

Lai saglabātu izstrādājuma DROŠU un UZTICAMU darbību, remontdarbus, apkopi un regulēšanu uzticiet veikt tikai Makita pilnvarotam apkopes centram un vienmēr izmantojiet tikai Makita rezerves daļas.

PAPILDPIEDERUMI

UZMANĪBU

- Šos piederumus vai papildierīces ieteicams izmantot kopā ar šajā rokasgrāmatā aprakstīto ierīci. Ja tiek izmantoti citi piederumi vai papildierīces, var rasties ievainojuma risks. Piederumus vai papildierīces lietojiet tikai tiem paredzētajiem mērķiem.

Ja vēlaties uzzināt sīkāku informāciju par šiem piederumiem, jautājiet vietējā Makita apkopes centrā.

- Makita oriģinālais akumulators un lādētājs
- Makita kafijas automātam paredzētais kafijas spilventiņš

PIEZĪME

- Daži no šeit minētajiem piederumiem var būt iekļauti ierīces standarta komplektācijā. Dažādās valstīs tie var atšķirties.

ĮSPĖJIMAI IR SAUGOS TAISYKLĖS

- Prietaisą gali naudoti vaikai nuo 8 metų amžiaus, jei jie yra prižiūrimi arba išmokyti naudoti prietaisą saugiai ir jei jie supranta su prietaisu susijusius pavojus. Vaikams neleiskite valyti ir atlikti priežiūros darbų, nebent vaikas yra vyresnis nei 8 metų amžiaus ir jį prižiūri suaugusysis. Saugokite prietaisą nuo vaikų, kuriems dar nėra 8 metų.
 - Prietaisu neleiskite naudotis vaikams ar asmenims, kurių yra ribotos fizinės, juslinės arba protinės galimybės arba jiems trūksta patirties ir žinių, nebent tokie asmenys yra stebimi arba už jų saugumą atsakingas asmuo išmokė juos naudotis prietaisu ir jis supranta visus galimus pavojus.
 - Neleiskite vaikams žaisti su prietaisu.
1. Prietaisas skirtas naudoti buityje ir panašiais tikslais, pavyzdžiui:
 - parduotuvės, biuro ar kitų darbuotojų darbuotojų virtuvėlėse;
 - ūkiuose;
 - klientams viešbučiuose ir kitose gyvenamojo tipo patalpose;
 - apgyvendinimo sektoriuje, siūlančiame nakvynę su pusryčiais.Nenaudokite prietaiso jokiais kitais tikslais.
 2. Perskaitykite visą instrukciją.
 3. Naudojant prietaiso paviršiai įkaista. Nelieskite karšto paviršiaus.
 4. Kad išvengtumėte gaisro ir elektros smūgio, nemerkitė prietaiso ir akumulatoriaus į vandenį ar kitus skysčius.
 5. Kai prietaiso nenaudojate arba ruošiatės jį valyti, išimkite akumulatoriaus kasetę. Leiskite prietaisui atvėsti, prieš uždėdami ar nuimdami kokias nors dalis arba prieš jį valydami.
 6. Nenaudokite jokio prietaiso, jei pažeistas jo laidas arba prietaisas blogai veikia, buvo kaip nors sugadintas. Pristatykite prietaisą į artimiausią techninės priežiūros centrą remontuoti, patikrinti ar sureguliuoti.
 7. Naudojant gamintojo nerekomenduotus ir jo neparduodamus priedus prietaisas gali sukelti gaisrą, elektros smūgį ar sužaloti žmogų.
 8. Nestatykite ant dujinės ar elektrinės viryklės arba šalia jų ir nedėkite į įkaitusią orkaitę.
 9. Visuomet išjunkite srovės jungiklį, prieš išimdami akumuliatorių.
 10. Nenaudokite prietaiso jokiais kitais tikslais.
 11. Neatidarykite vandens talpyklos dangtelio, kol vyksta kavos plikymo procesas.

12. Išėmus filtrą / kavos maišelio laikiklį kavos plikymo ciklo metu, galite nusideginti.
13. Statykite prietaisą ant kieto, lygaus paviršiaus, kad nesutrikėtų oro apytaka po prietaisu.
14. Norėdami sumažinti gaisro ar elektros smūgio pavojų, nenuimkite apatinio dangtelio. Viduje nėra dalių, kurias galite taisyti patys. Prietaisą remontuoti ir prižiūrėti gali tik įgaliotasis techninės priežiūros centras.
15. Prieš vykdydami bet kokius reguliavimo, priedų keitimo darbus ar prieš sandėliuodami buitinį prietaisą, atjunkite nuo jo akumulatoriaus kasetę. Tokios atsargumo priemonės mažina pavojų, kad prietaisas įsijungs netikėtai.
16. Naudokite tik gamintojo nurodytą įkroviklį. Jei vieno tipo akumulatoriaus kasetei skirtą įkroviklį naudosite kitai akumulatoriaus kasetei įkrauti, rizikuosite sukelti gaisrą.
17. Į buitinį prietaisą dėkite tik jam skirtą akumulatoriaus kasetę. Jei naudosite kitas akumuliatorių kasetes, rizikuosite susižaloti ar sukelti gaisrą.
18. Kai nenaudojate akumulatoriaus kasetės, laikykite ją atokiai nuo metalinių objektų, pvz., sąvaržėlių, monetų, raktų, vinių, varžtų ar kitų mažų metalinių daiktų, kurie gali sujungti kontaktus. Dėl akumulatoriaus kontaktų trumpojo jungimo galima nusideginti arba gali kilti gaisras.
19. Netinkamai naudojant akumuliatorių iš jo gali išsilieti skystis. Saugokitės, kad skysčio nepatektų ant jūsų. Jei skysčio pateko ant odos, nedelsdami nuplaukite vandeniu. Jei skysčio patektų į akis, kreipkitės į gydytoją. Iš akumulatoriaus išsiliejęs skystis gali sudirginti ir nudeginti.
20. Nenaudokite pažeistos arba modifikuotos akumulatoriaus kasetės arba buitinio prietaiso. Pažeisti arba modifikuoti akumulatoriai gali veikti neprognozuojamai ir sukelti gaisrą, sprogamą arba sužaloti.
21. Nemeskite akumulatoriaus kasetės į ugnį ir nelaikykite jos aukštoje temperatūroje. Patekusi į ugnį arba aukštesnėje nei 130 °C temperatūroje ji gali sprogti.
22. Atiduokite prietaisą taisyti kvalifikuotam remonto specialistui, kuris naudoja tik identiškas keičiamąsias dalis. Tai padės užtikrinti gaminio saugumą.
23. Laikytės visų įkrovimo nurodymų ir neįkraukite akumulatoriaus ir prietaiso kitokioje temperatūroje, nei nurodyta instrukcijoje. Netinkamas įkrovimas arba apribojimų neatitinkanti temperatūra gali pažeisti akumuliatorių ir padidinti gaisro riziką.

24. Neišpilkite skysčio ant akumuliatoriaus terminalų. Jei skysčio patenka ant akumuliatoriaus terminalų, išimkite akumuliatorių.

IŠSAUGOKITE ŠIAS INSTRUKCIJAS ATEIČIAI.

SVARBIOS SAUGOS INSTRUKCIJOS APIE AKUMULIATORIAUS KASETĘ

1. Prieš pradėdami naudoti akumuliatoriaus kasetę, perskaitykite visas instrukcijas ir perspėjimo žymas, pateikiamas ant (1) akumuliatoriaus įkroviklio, (2) akumuliatoriaus ir (3) buitinio prietaiso, kuriame naudojamas akumuliatorius.
2. Neardykite akumuliatoriaus kasetės.
3. Jei prietaiso veikimo laikas žymiai sutrumpėjo, nedelsdami nustokite naudoti prietaisą. Dėl to prietaisas gali perkaisti, nudeginti ar net sprogti.
4. Jei elektrolitas patenka į akis, išsklaukite jas švariu vandeniu ir nedelsdami kreipkitės į gydytoją. Dėl to galite netekti regėjimo.
5. Neatlikite akumuliatoriaus kasetės trumpojo jungimo:
 - (1) Nelieskite terminalų laidžiomis medžiagomis.
 - (2) Venkite laikyti akumuliatoriaus kasetę talpykloje su kitais metaliniais daiktais, pvz., vinimis, monetomis ir pan.
 - (3) Saugokite akumuliatoriaus kasetę nuo vandens ir lietaus.

Jei sujungsite akumuliatorių trumpuoju jungimu, gali gerokai padidėti srovės stipris, gaminys gali perkaisti, nudeginti ir netgi sugesti.
6. Nelaikykite buitinio prietaiso ir akumuliatoriaus kasetės tose vietose, kuriose temperatūra gali pasiekti arba viršyti 50 °C.
7. Nedeginkite akumuliatoriaus kasetės net jei ji rimtai pažeista arba visiškai susidėvėjusi. Ugnyje akumuliatoriaus kasetė gali sprogti.
8. Būkite atsargūs: kad nenumestumėte ir nesutrenktumėte akumuliatoriaus.
9. Nenaudokite pažeisto akumuliatoriaus.
10. Ličio jonų akumuliatoriams galioja pavojingšias prekes reglamentuojantys įstatymai. Tokių prekių gabenimui, kurį, pavyzdžiui, vykdo trečiosios šalys, ekspedijavimo įmonės, galioja specialūs pakuočių ir ženklavimo reikalavimai. Ruošiant tokias prekes gabenti būtina pasikonsultuoti su pavojingųjų medžiagų specialistu. Taip pat vadovaukitės galbūt griežtesniais nacionaliniais įstatymais. Atvirus kontaktus užklijuokite juostele arba paslėpkite, o akumuliatorių supakuokite taip, kad jis pakuotėje negalėtų judėti.
11. Vadovaukitės vietiniais įstatymais dėl akumuliatorių utilizavimo.
12. Akumuliatorius naudokite tik Makita nurodytiems gaminiams. Įstačius akumuliatorių į reikalavimus neatitinkančius gaminius, gali kilti gaisras, sprogimas, susiformuoti pernelyg didelis karštis arba išsilieti elektrolitas.

IŠSAUGOKITE ŠIAS INSTRUKCIJAS ATEIČIAI.

PERSPĖJIMAS

Naudokite tik originalius Makita akumuliatorius. Naudojant neoriginalius arba modifikuotus akumuliatorius, jie gali sprogti ir sukelti gaisrą, sužaloti ir sugadinti turimą. Dėl to negalios Makita garantija, suteikiama Makita įrankiams ir įkrovikliams.

Patarimai, kaip maksimaliai pailginti akumuliatoriaus eksploataciją

1. Akumuliatoriaus kasetę reikia įkrauti šiai iki galo neišsikrovus.

Pastebėję, kad mažėja buitinio prietaiso galia, būtina sustabdykite jį ir įkraukite akumuliatorių.
2. Jokių būdu neįkraukite visiškai įkrautos akumuliatoriaus kasetės.

Įkrovus per daug, trumpėja akumuliatoriaus eksploatacija.
3. Įkraukite akumuliatoriaus kasetę kambaryje, kurio temperatūra yra intervale nuo 10 °C iki 40 °C. Prieš įkraudami karštą akumuliatoriaus kasetę, leiskite jai atvėsti.
4. Ilgai nenaudojamą akumuliatoriaus kasetę reikia įkrauti kas šešis mėnesius.

Simboliai

Prietaisui naudojami toliau nurodyti simboliai. Prieš naudodami prietaisą, įsitinkinkite, kad juos suprantate.



- Perskaitykite naudojimo instrukciją.



- Karšti paviršiai – gali nudeginti pirštus arba rankas.



- Tik ES šalims

Neišmeskite elektros įrangos ar akumuliatoriaus paketo kartu su buitinėmis atliekomis! Laikantis Europos direktyvų dėl Elektros ir elektroninės įrangos atliekų, Maitinimo elementų ir akumuliatorių bei Maitinimo elementų ir akumuliatorių atliekų, taip pat – jų įgyvendinimo nacionalinėje teisėje priemonių, baigtą eksploatuoti elektros įrangą, maitinimo elementus ir akumuliatoriaus paketą (- us) būtina atskirai surinkti ir priduoti į atitinkamą atliekų perdavimo įmonę.

Cd
Ni-MH
Li-ion

TECHNINĖS SĄLYGOS

DCM501		
Vardinė įtampa ir tinkančios akumuliatorių kasetės	Nuol. sr. 18 V	BL1815N, BL1820, BL1820B, BL1830, BL1830B, BL1840, BL1840B, BL1850, BL1850B, BL1860B
	Nuol. sr. 14,4 V	BL1430, BL1430B, BL1440, BL1450, BL1460B
	iki 10,8 -12 V (maks.)	BL1040B, BL1041B
Vandens talpyklos talpa	240 ml	
Vandens temperatūros palaikymo funkcija	Nėra	
Tinkamas kavos maišelių tipas	60 mm	
Matmenys (I x P x A)	243 x 145 x 218 mm (su akumuliatoriaus kasete)	
Svoris	1,5 kg (su akumuliatoriaus kasete)	

- Šias akumuliatorių kasetes galima įstatyti į šį prietaisą, tačiau visas skysčio kiekis bus mažesnis nei puodelio talpa.
BL1415N, BL1020B, BL1021B: apie 140 ml
BL1015, BL1016: apie 100 ml
- Dėl nuolatinių tyrimų ir tobulinimų šios techninės sąlygos gali būti keičiamos be įspėjimo.
- Techninės sąlygos ir akumuliatoriaus kasetė atskirose šalyse gali būti nevienodos.

⚠ ĮSPĖJIMAS

Naudokite tik pirmiau išvardytas akumuliatoriaus kasetes. Jei naudosite kitas akumuliatorių kasetes, rizikuosite susižaloti ar sukelti gaisrą.

DALYS (A pav.)

1. Vandens talpykla
2. Vandens talpyklos dangtelis
3. Rankena
4. Akumuliatoriaus skyrelio dangtelis
5. Akumuliatoriaus skyrelis (iki 10,8 -12 V (maks.) akumuliatoriaus kasetei)
6. Akumuliatoriaus skyrelis (iki 18 V ir 14,4 V akumuliatoriaus kasetei)
7. Filtras
8. Filtro laikiklis
9. Kavos maišelio laikiklis
10. Persipildymo anga
11. Puodelio padėkliukas
12. Srovės indikatorius
13. Jungiklis
14. Kavos puodelio dangtelis
15. Kavos puodelis

PARUOŠIMAS

⚠ PERSPĖJIMAS

- Prieš įdėdami ar išimdami akumuliatoriaus kasetę, būtinai išjunkite buitinį prietaisą.
- Įstatydami arba išimdami akumuliatoriaus kasetę, tvirtai laikykite prietaiso viršų ir akumuliatoriaus kasetę. Priešingu atveju prietaisas ir akumuliatoriaus kasetė gali iššlysti iš rankų, sužaloti naudotoją arba sugesti.
- Būtinai įrenkite akumuliatoriaus kasetę iki galo, kad nesimatytų raudono indikatoriaus. Kitaip akumuliatoriaus kasetė gali iškristi iš laikiklio, sužaloti naudotoją arba kitus asmenis.
- Nekiškite akumuliatoriaus kasetės per prievartą. Jei nepavyksta kasetės įstumti lengvai, vadinasi ji dedama netinkamai.
- Visuomet įstatykite akumuliatoriaus kasetę į jai skirtą angą.

Naudodami prietaisą pirmą kartą arba po ilgos pertraukos, atlikite toliau nurodytus veiksmus.

1. Nuo prietaiso nuimkite visas pakavimo medžiagas.
2. Išvalykite prietaiso išorę ir išplaukite nuimamąsias dalis. (Informaciją apie nuimamąsias dalis galite rasti skyriuje „Kasdienis valymas“.)
3. Norėdami nuo prietaiso nuvalyti visus nešvarumus, į vandens talpyklą įpilkite 240 ml švaraus vandens ir atlikite plikymo ciklą be kavos arba kavos maišelio tol, kol vandens talpykla liks tuščia. Tokį ciklą atlikite du kartus. (Apie kavos plikymo ciklą skaitykite skyriuje „Plikymas“.)

Akumuliatoriaus kasetės įdėjimas arba išėmimas (B pav.)

Norėdami įstatyti akumuliatoriaus kasetę (17), pastumkite akumuliatoriaus skyrelio dangtelį (16) ir atidarykite akumuliatoriaus skyrelį, kurį naudosite 18 arba 14,4 V akumuliatoriaus kasetei (6), 10,8 -12 V (maks.) akumuliatoriaus kasetei (5). Akumuliatoriaus kasetės liežuvelis turi įsistatyti į griovelį korpuse ir įsistatyti į savo vietą. Įstumkite akumuliatoriaus kasetę iki galo, kol pasigirs spragtelėjimas. Jei mygtuko (19) viršuje matote raudoną indikatorį (18), tai reiškia, kad užfiksuoti akumuliatoriaus kasetės tinkamai nepavyko.

Norėdami išimti akumuliatoriaus kasetę, išstumkite ją iš prietaiso, tuo pačiu pastumdami mygtuką priekinėje akumuliatoriaus kasetės dalyje.

Akumuliatoriaus apsaugos sistema

Buitiniame prietaise įdiegta akumuliatoriaus apsaugos sistema. Ši sistema automatiškai nutraukia energijos tiekimą buitiniam prietaisui, siekiant pailginti akumuliatoriaus eksploataciją.

Buitinis prietaisas automatiškai nustoja veikti, jei jis ir (arba) akumuliatorius:

- Perkaito:
Jei buitinis prietaisas neįsijungia, vadinas perkaito akumuliatorius. Tokiu atveju, prieš vėl paspausdami maitinimo jungiklį, leiskite akumuliatoriui atvėsti.
- Jei žema akumuliatoriaus įtampa:
jei likusi akumuliatoriaus galia yra per maža, prietaisas neveikia. Tokiu atveju mirksi srovės indikatorius lemputė. Išimti akumuliatorių ir jį įkrauti.

PASTABA

- Apsauga nuo perkaitimo veikia tik su akumuliatoriaus kasete, turinčia žvaigždės ženklą (J pav.).

Likusios akumulatoriaus galios rodymas (K pav.)

(tik akumulatoriaus kasetėms su indikatoriumi)

Paspauskite ant akumulatoriaus kasetės esantį tikrinimo mygtuką (21), kad būtų rodoma likusios akumulatoriaus kasetės galia. Indikatoriaus lemputės (20) šviečia kelias sekundes.

Indikatoriaus lemputės			Likusi talpa
Šviečia	Nešviečia	Mirksi	
■ ■ ■ ■			75–100 %
■ ■ ■ □			50–75 %
■ ■ □ □			25–50 %
■ □ □ □			0–25 %
▮ □ □ □			Įkraukite akumulatorių.
■ ■ □ □			Akumulatorius gali blogai veikti.
□ □ ■ ■			

PASTABA

• Atsižvelgiant į naudojimo sąlygas ir aplinkos temperatūrą, rodoma akumulatoriaus talpa gali šiek tiek skirtis nuo faktinės talpos.

NAUDOJIMAS

⚠ PERSPĖJIMAS

Norėdami išvengti apsiplikymo, vadovaukitės toliau pateiktais nurodymais.

- Neišimkite filtro / kavos maišelio laikiklio per plikymo ciklą. Po filtro / kavos maišelio laikiklio susiformuoja garų.
- Kai prie kavos plikymo skyriaus, pažymėto ⚠, susiformuoja garų, nelieskite jo. (L pav.)
- Būkite atsargūs, nes kava laša iš filtro / kavos maišelio laikiklio net ir pasibaigus plikymo ciklui.
- Pasibaigus plikymo ciklui, palaukite bent 5 minutes, prieš išimdami filtro / kavos maišelio laikiklį.
- Jei norite pradėti kitą plikymo ciklą, palaukite bent 5 minutes ir tik tuomet pilkite vandenį į prietaisą. Priešingu atveju garai ir karštas vanduo gali nuplūkyti.
- Nelieskite plokštelės prietaiso apačioje, kai vyksta kavos plikymo ciklas arba iškart jam pasibaigus.

PASTABA

- Kavai plikyti naudokite tik vandenį.
- Kavai plikyti rinkitės tik šviežią vandenį. Karštas vanduo greičiau laša, todėl skystis gali išsilieti už filtro / kavos maišelio laikiklio kraštų.
- Didžiausia vandens talpyklos talpa yra 240 ml. Į talpyklą nepilkite per daug vandens. Vandens perteklius gali išsilieti per persipildymo angą.

Plikymas

1. Atidarykite vandens talpyklos dangtelį ir išimkite vandens talpyklą. (C pav.)
2. Įpilkite reikiamą kiekį šviežio vandens į talpyklą ir įstatykite ją į prietaisą. (D pav.)

Tipas	Rekomenduojamas vandens kiekis
Malta kava (6,5 g *)	160 ml
Kavos maišelis (60 mm tipo)	120 ml

* Atitinka matavimo samtelio talpą.

3. Uždarykite vandens talpyklos dangtelį.
4. Nuimkite filtro / kavos maišelio laikiklį. (E pav.)
5. Atsižvelgdami į plikomos kavos tipą, atlikite toliau išvardytus veiksmus:
Malta kava (F pav.)
Atidarykite dangtelį. Išimkite filtrą iš filtro laikiklio. Į filtrą įdėkite reikiamą kiekį kavos. Įstatykite filtrą atgal ir uždarykite dangtelį.
Kavos maišelis (G pav.)
Įstatykite kavos maišelį į jam skirtą laikiklį.
 - Įsitinkinkite, kad plokščiasis kavos maišelio paviršius yra viršuje.
 - Nenaudokite suplyšusio kavos maišelio.
 - Nenaudokite dviejų ir daugiau kavos maišelių vienu metu. Karštas vanduo išsilies.
6. Įstatykite filtro / kavos maišelio laikiklį į prietaiso angą. Jei filtro / kavos maišelio laikiklio negalima tinkamai įstatyti į angą, patikrinkite, ar filtras / kavos maišelis įdėtas tinkamai.
7. Uždėkite dangtelį ant kavos puodelio ir pastatykite ant padėkliuko. (H pav.)
8. Įjunkite jungiklį. Įsizišibs srovės indikatoriaus lemputė ir prasidės kavos plikymo ciklas. (I pav.) Prietaisas automatiškai išsijungs, kai pasibaigs kavos plikymo ciklas. Paspauskite jungiklį, jei norite sustabdyti kavos plikymą ciklui nepasibaigus.

Apytikrė ciklo trukmė (160 ml)

Akumulatoriaus kasetė (visiškai įkrauta)	Apytikris laikas
18 V (su BL1830B)	apie 5 min.
14,4 V (su BL1430B)	apie 5 min.
10,8 -12 V (maks.) (su BL1041B)	apie 7 min.

PRIEŽIŪRA

ĮSPĖJIMAS

- Jei prietaisui reikalinga techninė priežiūra, kreipkitės į įgaliotąjį Makita techninės priežiūros centrą, jis naudoja originalias keičiamąsias dalis. Naudojant kitas dalis kyla grėsmė sugadinti gaminį.
- Kad išvengtumėte rimtų sužalojimų, prieš pradėdami prietaisą valyti ar vykdyti jo techninės priežiūros darbus būtinai nuo bloko atjunkite akumulatoriaus kasetę.
- Nemerkite prietaiso ir akumulatoriaus į vandenį ar kitus skysčius.

Kasdienis valymas

PRANEŠIMAS

- Nenaudokite benzino, skiediklio, spirito ar panašių skysčių prietaiso plastikinėms dalims valyti. Dėl tokių skysčių gali nublukti plastikinių dalių spalva, jos gali deformuotis arba suskilti. Prietaisui atvėsus, valykite nešvarumus, dulkes, riebalus švaria šluoste.
- Nevalykite šveitimo kempinėmis arba šiurkščiais valikliais.
- Nevalykite prietaiso vidaus šluostėmis, nes ten gali likti pūkelių.

Tinkama prietaiso priežiūra ilgina jo tinkamumo naudoti laiką. Kiekvieną kartą panaudoję, valykite prietaisą, nes tai padės išsaugoti gerą kavos kvapą.

1. Panaudoję visada išimkite akumuliatorių ir leiskite prietaisui visiškai atvėsti.
2. Valykite prietaiso išorę minkšta drėgna šluoste.
3. Išimkite filtro laikiklį (su filtru) arba kavos maišelio laikiklį iš prietaiso. Išplaukite išimtas dalis muilinu vandeniu. Tada nuskalaukite jas vandeniu.
4. Leiskite prietaisui ir visoms jo dalims visiškai atvėsti.

Iš prietaiso išvalykite kalkių apnašas

Naudojant prietaisą jo viduje esančiuose vamzdeliuose kaupiasi kalkių apnašos. Kalkės stabdo vandens tėkmę, todėl vanduo ilgiau laša. Jei lašėjimas užtrunka ilgiau, išvalykite vidinius vamzdelius citrinų rūgštimi.

1. Išimkite vandens talpyklą ir įpilkite 240 ml vandens.
2. Įpilkite 5 g citrinų rūgšties į vandenį ir gerai išmaišykite.
3. Įstatykite vandens talpyklą į prietaisą.
4. Išimkite filtro laikiklį arba kavos maišelio laikiklį iš prietaiso.
5. Ant padėkliuko pastatykite puodelį.
6. Įjunkite jungiklį.
7. Kai baigia lašėti, išimkite vandens talpyklą, kavos puodelį ir išskalaukite juos vandeniu.
8. Įpilkite 240 ml vandens į talpyklą ir įstatykite ją į prietaisą.
9. Ant padėkliuko pastatykite kavos puodelį.
10. Paspauskite jungiklį ir palaukite, kol baigs lašėti.

Pakartokite 8–10 veiksmus, jei jaučiate ar užuodžiate citrinų rūgštį. Pakartokite šią procedūrą, jei laša ilgiau.

Gabenimas / laikymas

- Prietaisą neškite už rankenos. Laikydami už rankenos, neprispauskite pirštų.
- Norėdami išvengti gaisro ar nusideginimo, leiskite prietaisui visiškai atvėsti, prieš padėdami saugoti.
- Nelaikykite nusilpusio akumulatoriaus ilgą laiką, nes sutrumpės jo tinkamumo naudoti laikas.

- Matavimo samtelį galima laikyti užpakalinėje vandens talpyklos dangtelio pusėje. Norėdami įdėti samtelį, įstatykite samtelio galą į kabliukus. **(M pav.)**

Siekiant išlaikyti gaminio SAUGĄ ir PATIKIMUMĄ, remonto, bet kokios kitos techninės priežiūros ar reguliavimo darbai turi būti vykdomi tik Makita įgaliotuose aptarnavimo centruose ir tik naudojant Makita atsargines dalis.

PAPILDOMI PRIEDAI

PERSPĖJIMAS

- Šie priedai rekomenduojami naudoti su šioje instrukcijoje aprašytu prietaisu. Kiti priedai gali sukelti susižalojimo riziką. Naudokite priedus tik pagal paskirtį.

Jei jums reikia pagalbos ar išsamesnės informacijos apie šiuos priedus, susisiekite su savo vietiniu Makita aptarnavimo centru.

- Makita originalus akumuliatorius ir įkroviklis
- Kavos virimo aparato Makita kavos maišeliai

PASTABA

- Kai kurios sąrašas nurodytos dalys gali būti įtrauktos į standartinę komplektaciją. Skirtingose šalyse jos gali skirtis.

HOIATUSED JA OHUTUSREEGLID

- Seadet tohivad kasutada lapsed alates 8. eluaastast, kui on tagatud nende järelevalve või neid on õpetatud seadet ohutult kasutama ja nad mõistavad kaasnevaid ohte. Seadet tohivad kasutada ja hooldada vaid vanemad kui 8-aastased lapsed, kui nad on täiskasvanu järelevalve all. Hoidke seade ja akukassetid alla 8-aastaste laste käeulatuses eemal.
 - Vähenenud füüsiliste, sensoorsete või vaimsete võimetega või piisavate kogemuste ja teadmisteta isikud tohivad seadet kasutada järelevalve all või siis, kui neid on õpetatud seadet ohutult kasutama ning nad mõistavad kaasnevaid ohte.
 - Lapsed ei tohi seadmega mängida.
1. Seade on mõeldud kasutamiseks kodumajapidamises ja sarnastes asutustes, näiteks:
 - kaupluste-töökodade, kontorite ja muude töökeskkondade kööginurgad;
 - talumajapidamised;
 - klientidele hotellides, motellides ja teistes majutusasutustes;
 - hommikusöögiga öömaja pakkuvates asutustes.Kasutage seadet ainult sihtotstarbeliselt.
 2. Lugege kõiki juhiseid.
 3. Pinnad lähevad kasutamisel kuumaks. Ärge puudutage kuumasid pindasid.
 4. Tulekahju, elektrilöögi vältimiseks ärge kastke seadet ega akut vette ega ühtegi teise vedelikku.
 5. Kui seadet ei kasutata ja enne puhastamist eemaldage akukasset. Enne osade lisamist või eemaldamist ja enne seadme puhastamist laske sellel jahtuda.
 6. Ärge kasutage seadet, kui selle akuklemmid on seadme tõrke tõttu kahjustunud või kui see on muul viisil kahjustatud. Tagastage seade kontrollimiseks, remontimiseks või reguleerimiseks lähimasse volitatud teeninduskeskusesse.
 7. Seadme tootja poolt mittesooitatud lisaseadmete kasutamine võib põhjustada süttimist, elektrilööki või kehavigastusi.
 8. Ärge asetage seadet gaasi- ega elektripliidi peale, kuuma ahju ega nende lähedusse.
 9. Lülitage alati enne aku eemaldamist toitelüliti välja.
 10. Kasutage seadet ainult sihtotstarbeliselt.
 11. Ärge avage kohvi valmistamise ajal veepaagi kaant.

12. Kohvi valmistamise ajal filtrihoidiku/kapslihoidiku eemaldamine võib tekitada põletusi.
13. Paigutage seade kõvale, ühetasasele pinnale, et õhuvool seadme all ei katkeks.
14. Elektrilöögiohu vähendamiseks ärge eemaldage põhjakatet. Seadme sees ei ole osi, mida kasutajal oleks tarvis hooldada. Hooldus- ja parandustöid tuleb teha vaid volitatud teeninduskeskuses.
15. Enne reguleerimist, lisatarvikute vahetamist või seadme hoiustamist ühendage seadmelt lahti akukasset. Need ennetavad ohutusmeetmed vähendavad seadme juhusliku käivitumise ohtu.
16. Laadige ainult tootja poolt ettenähtud laadijaga. Laadija, mis sobib ühte tüüpi akukassetile, võib põhjustada teist tüüpi akukassetiga kasutamisel süttimisohtu.
17. Kasutage seadet ainult ettenähtud akukassetidega. Muude akukassetide kasutamine võib põhjustada vigastuse ja süttimise ohtu.
18. Kui akukasseti ei kasutata, hoidke see eemal metallesemetest, nagu kirjaklambrid, mündid, võtmed, naelad, kruvid või muud metallesemed, mis võivad ühendada omavahel akuklemmid. Akuklemmide lühistamine võib põhjustada põletusi või süttimist.
19. Väärkasutamisel võib akust eralduda vedelikku; vältige sellega kokkupuudet. Kui puutute akuvedelikuga kogemata kokku, loputage veega. Vedeliku silma sattumisel pöörduge lisaks arsti poole. Akust eralduv vedelik võib põhjustada nahaärritust ja põletusi.
20. Ärge kasutage akukasseti või seadet, mis on kahjustunud või ümberehitatud. Kahjustunud või ümberehitatud akud võivad käituda ettearvamatult, mille tulemuseks võib olla tulekahju, plahvatus või kehavigastused.
21. Ärge jätke akukasseti või seadet leekide lähedusse või kõrge temperatuuri kätte. Kokkupuude leekide või temperatuuriga üle 130 °C võib põhjustada plahvatust.
22. Laske seadet hooldada kvalifitseeritud tehnikul, kes kasutab ainult identseid varuosasid. See tagab toote ohutuse säilimise.
23. Järgige laadimisjuhiseid ja ärge laadige akuplokki ega tööriista väljaspool juhistes toodud temperatuurivahemikku. Ebaõige laadimine või laadimine temperatuuril väljaspool ettenähtud vahemikku võib kahjustada akut või suurendada süttimisohtu.
24. Jälgige, et akuklemmidele ei satuks vedelikku. Kui akuklemmidele satub vedelikku, eemaldage aku.

HOIDKE NEED JUHISED ALLES.

TÄHTSAD OHUTUSJUHISED AKUKASSETI KOHTA

- Enne akukasetti kasutamist lugege kõiki juhiseid ja ettevaatustähtseid, mis on toodud (1) akulaadimisel, (2) akul ja (3) akut kasutaval seadmel.
 - Ärge võtke akukasetti koost lahti.
 - Kui kasutusaeg on muutunud märgatavalt lühemaks, lõpetage koheselt kasutamine. See võib põhjustada ülekuumenemist, põletusi ja isegi plahvatamist.
 - Elektrolüüdi silma sattumisel loputage see välja puhta veega ja pöörduge viivitamatult arsti poole. Võite selle tagajärjel kaotada nägemise.
 - Ärge lühistage akukasetti:
 - Ärge puudutage akuklemme voolu juhtivate materjalidega.
 - Vältige akukasetti hoidmist samas hoiukohas koos muude metallsemetega, nagu naelad, mündid jms.
 - Ärge laske akukasetil puutuda kokku vee ega vihmaga.
- Akulühis võib põhjustada liigvoolu, ülekuumenemist, põletushaavasid ja isegi rikkeid.
- Ärge hoidke seadet ega akukasetti kohas, kus temperatuur võib tõusta 50 °C-ni või üle selle.
 - Ärge põletage akukasetti isegi siis, kui see on tugevalt kahjustunud või täiesti tühi. Akukasett võib leekides plahvatada.
 - Jälgige, et aku ei kukuks maha ega saaks lööke.
 - Ärge kasutage kahjustunud akut.
 - Kaasasolevad liitiumioonakud alluvad ohtlike kaupade seaduste nõuetele. Kommertstranspordil, nt kolmandatele isikutele, kulleritele tuleb pakendamisel ja märgistamisel järgida erinõudeid. Eseme transportimiseks ettevalmistamisel tuleb võtta nõu küsimiseks ühendust ohtlike materjalide eksperdiga. Samuti järgige põhjalikumaid riiklikke määrusi. Katke teibiga või peitke katmata kontaktid ja pakkige aku nii, et see ei saaks pakendis liukuda.
 - Järgige kohalikke akude kõrvaldamise määrusi.
 - Kasutage akusid ainult koos Makita poolt näidatud toodetega. Akude paigaldamine mitteühilduvatesse toodetesse võib põhjustada süttimist, liigset kuumust, plahvatust või elektrolüüdi lekkimist.

HOIDKE NEED JUHISED ALLES.

⚠ ETTEVAATUST

Kasutage ainult Makita originaalakusid. Makita mitteoriginaalakude või ümberehitatud akude kasutamine võib põhjustada aku lõhkemist ja seeläbi süttimist, kehavigastusi või varakahju. Samuti tühistab see Makita tööriista ja laadija Makita garantii.

Aku maksimaalse eluea saavutamise näpunäited

- Laadige akukasetti enne, kui see saab täielikult tühjaks. Lõpetage alati seadme kasutamine ja laadige akukasetti, kui märkate, et seadme võimsus väheneb.
- Ärge laadige kunagi täielikult laetud akukasetti. Ülelaadimine lühendab aku eluiga.
- Laadige akukasetti toatemperatuuril vahemikus 10 °C – 40 °C. Laske kuimal akukasetil enne laadimist jahtuda.
- Kui te ei kasuta akukasetti pikema aja vältel, laadige seda kord kuue kuu järel.

Sümbolid

Järgnevalt on toodud seadmel kasutatud sümbolid. Veenduge enne kasutamist, et mõistate nende tähendust.



- Lugege kasutusjuhendit.



- Kuumad pinnad – sõrmede või käte põletamise oht.



- Ainult EL-i riikidele
Ärge visake elektriseadmeid või akuplokke olmeprügi hulka! Vastavalt elektri- ja elektroonikaseadmete romude ja akude ja tühjade patareide ja akude Euroopa direktiividele ja nende riiklike seaduste rakendusaktidele tuleb elektriseadmed ja akud ja akuplokid, mis on jõudnud oma kasutusaja lõppu, koguda kokku eraldi ja viia keskkonnanõuetele vastavasse ümbertöötusjaama.



TEHNILISED ANDMED

DCM501		
Nimipinge ja sobiv akukasett	Alalisvool 18 V	BL1815N, BL1820, BL1820B, BL1830, BL1830B, BL1840, BL1840B, BL1850, BL1850B, BL1860B
	Alalisvool 14,4 V	BL1430, BL1430B, BL1440, BL1450, BL1460B
	10,8 V - 12 V max	BL1040B, BL1041B
Veepaagi maht	240 ml	
Soojana hoidmise funktsioon	Puudub	
Sobiv kohvikapsli tüüp	60 mm	
Mõõtmed (P x L x K)	243 x 145 x 218 mm (akukasetti)	
Kaal	1,5 kg (akukasetti)	

- Sellele seadmele saab paigaldada järgmisi akukasette, kuid kogu valmistatava kohvi kogus on topsist väiksem. BL1415N, BL1020B, BL1021B: umbes 140 ml
BL1015, BL1016: umbes 100 ml
- Pideva uurimis- ja arendustegevuse tõttu võivad käesolevad tehnilised andmed muutuda ette teatamata.
- Tehnilised andmed ja akukasett võivad riigiti erineda.

⚠ HOIATUS

Kasutage ainult ülaltoodud akukasette. Muude akukasettide kasutamine võib põhjustada vigastusi ja/või süttimist.

OSADE NIMETUSED (joonis A)

1. Veepaak
2. Veepaagi kaas
3. Käepide
4. Akupesa kate
5. Akupesa (10,8 V - 12 V max akukassetile)
6. Akupesa (18 V ja 14,4 V akukassetile)
7. Filter
8. Filtrihoidja
9. Kohvikapsli hoidja
10. Ülevoolamisava
11. Topsisialus
12. Toiteindikaator
13. Toitelüliti
14. Kohvitopsi kaas
15. Kohvitops

ETTEVALMISTUS

⚠ ETTEVAATUST

- Lülitage seade alati enne akukasseti paigaldamist või eemaldamist välja.
- Hoidke akukassetti paigaldamisel ja eemaldamisel tugevalt seadme ülaosast ja akukassetist. Kui te seda ei tee, võivad need käest libiseda ja kahjustada seadet ja akukassetti ja põhjustada kehavigastusi.
- Paigaldage alati akukassett täielikult seadmesse, kuni punane näidik ei ole enam nähtav. Kui seda ei tehta, võib see akuhoidikust välja kukkuda ja põhjustada kehavigastusi teile või lähedalviibijatele.
- Ärge paigaldage akukassetti jõuga. Kui kassetti ei libise lihtsalt, ei ole see õigesti sisestatud.
- Paigaldage aku alati kasutatavale akukassetile sobivasse pilusse.

Kasutades seadet esmakordselt või pärast pikaajalist hoiustamist tehke läbi järgmised sammud:

1. Eemaldage seadmelt kõik pakkematerjalid.
2. Puhastage seadme välispind ja peske kõik eemaldatavad osad. (Vt eemaldatavaid osi jaotisest „Ilgapäevane puhastamine“)
3. Seadmest jääkide eemaldamiseks valage veepaaki 240 ml puhast vett ja tehke läbi kohvivalmistamise tsükkel ilma kohvipuruta või kohvikapslita, kuni veepaak on tühi. Korra sama protseduuri vähemalt kaks korda. (Vt kohvi valmistamist jaotisest „Kohvi valmistamine“)

Akukasseti paigaldamine ja eemaldamine (joonis B)

Akukasseti (17) paigaldamiseks libistage akupesa katet (16), et avada kasutatav akupesa ((6) 18 V või 14,4 V akukassetile, (5) 10,8 V - 12 V max akukassetile). Viige akukasseti keel samale joonele korpusel oleva soonega ja libistage see oma kohale. Sisestage see lõpuni, kuni see lukustub klõpsatusega oma kohale. Kui näete punast näidikut (18) nupu (19) ülemises osas, ei ole see täielikult lukustunud.

Akukasseti eemaldamiseks libistage see seadmest välja, vajutades kasseti ees olevale nupule.

Akukaitsesüsteem

Seadmel on akukaitsesüsteem. See süsteem katkestab automaatselt seadmesse tuleva voolu, et pikendada aku eluiga.

Seade lülitub töötamise ajal automaatselt välja, kui seadmel ja/või akul esinevad järgmised tingimused:

- Ülekuumenemine:
Kui seade ei käivitu, on aku ülekuumenenud. Laske selles olukorras enne toitelüliti uuesti vajutamist aku jahtuda.
- Madal akupinge:
Kui järelejäanud aku jääkmahutavus on liiga madal, ei hakka seade tööle. Selles olukorras hakkab toiteindikaator vilkuma. Eemaldage aku ja laadige see.



















TÄHELEPANU

- Ülekuumenemise kaitse toimib ainult akukassetiga, millel on tähemärk (joonis J).

Aku jääkmahutavuse näit (joonis K)

(Ainult näidikuga akukassetid)

Vajutage aku jääkmahutavuse kontrollimiseks akukasseti kontrollinuppu (21). Indikaatorituled (20) süttivad mõneks sekundiks.

Indikaatorituled			Jääkmahutavus
 Põleb	 Kustunud	 Vilgub	
			75% kuni 100%
			50% kuni 75%
			25% kuni 50%
			0% kuni 25%
			Laadige akut.
(Ainult 18 V ja 14,4 V akud)			
			Aku võib olla rikkis.
			
(Ainult 18 V ja 14,4 V akud)			

TÄHELEPANU

- Sõltuvalt kasutustingimustest ja ümbritseva keskkonna temperatuurist võib näit erineda tegelikust mahutavusest.

KASUTAMINE

⚠ ETTEVAATUST

Põletusohu vähendamiseks järgige järgmisi juhiseid:

- Ärge eemaldage kohvi valmistamise tsükli ajal filtrihoidikut/kapslihoidikut. Filtrihoidiku/kapslihoidiku alla koguneb aur.
- Kui kohvi valmistamise osa, millel on tähis ⚠, aurb, ärge puudutage seda. (Joonis L)
- Arvestage, et kohvi tilgub filtrihoidiku/kapslihoidiku alt ka pärast kohvivalmistamise tsükli lõppu.
- Kui kohvi valmistamine on lõppenud, oodake vähemalt 5 minutit enne filtrihoidiku/kapslihoidiku eemaldamist.
- Kui soovite käivitada järgmist kohvivalmistamise tsükli, oodake enne seadmesse vee lisamist vähemalt 5 minutit. Vastasel korral ei saa aur ja kuum vesi vabaneda ja see võib põhjustada põletusi.
- Ärge puudutage seadme põhjaplaati kohvi valmistamise ajal ega vahetult pärast seda.

TÄHELEPANU

- Ärge kasutage kohvi valmistamiseks muid vedelikke peale vee.
- Kasutage kohvi valmistamiseks alati külma vett. Kuum vesi põhjustab tilkumiskiruse suurenemist ja põhjustab filtrihoidiku/kapslihoidiku ülevoolamist.
- Veepaagi maksimaalne mahutavus on 240 ml. Ärge valage paaki liiga palju vett. Liigne vesi võib tulla ülevoolamisavast välja.

Kohvi valmistamine

1. Avage veepaagi kaas ja võtke veepaak välja. (**Joonis C**)
2. Valage veepaaki soovitud koguses puhast külma vett ja pange see seadmesse tagasi. (**Joonis D**)

Tüüp	Soovituslik veekogus
Kohvipuru (6,5 g *)	160 ml
Kohvikapsel (60 mm tüüp)	120 ml

* Võrdub kaasasoleva lusika suurusega.

3. Sulgege veepaagi kaas.
4. Eemaldage filtrihoidik/kapslihoidik. (**Joonis E**)
5. Järgige allolevat protseduuri vastavalt valmistatava kohvi tüübile:

Kohvipuru (joonis F)

Avage kaas. Võtke filter filtrihoidikust välja. Pange filtrisse soovitud koguses kohvipuru. Pange filter oma kohale tagasi ja sulgege kaas.

Kohvikapsel (joonis G)

Pange kohvikapsel kohvikapsli hoidikusse.

- Jälgige, et paigaldamise ajal oleks kohvikapsli lame pind üleval.
- Ärge kasutage rebenenud kohvikapslit.
- Ärge paigaldage kahte või enam kohvikapslit. See põhjustab kuuma vee ülevoolamist.

6. Sisestage filtrihoidik/kapslihoidik seadme pesasse. Kui filtrihoidikut/kapslihoidikut ei saa pesasse õigesti sisestada, kontrollige, kas filter/kohvikapsel on õigesti paigaldatud.
7. Pange kohvitopsile kaas peale ja asetage see topsialusele. (**Joonis H**)
8. Vajutage toitelüliti. Toiteindikaator süttib ja algab kohvi valmistamise tsükkel. (**Joonis I**) Kui kohvi valmistamise tsükkel on lõppenud, lülitub seade automaatselt välja. Kui soovite kohvi valmistamise poole pealt lõpetada, vajutage toitenupule.

Hinnanguline kohvi valmistamise aeg (160 ml)

Akukassett (täielikult laetud)	Hinnanguline aeg
18 V (akuga BL1830B)	umbes 5 min.
14,4 V (akuga BL1430B)	umbes 5 min.
10,8 V - 12 V max (akuga BL1041B)	umbes 7 min.

HOOLDUS

⚠ HOIATUS

- Kui vajalik on seadme hooldus, laske seda teha volitatud Makita teeninduskeskusel, kus müüakse originaalvaruosi. Muude varuosade kasutamine võib tekitada ohtliku olukorra või kahjustada toodet.
- Raskete kehavigastuste vältimiseks eemaldage alati enne puhastamist või hooldamist seadmelt akukassett.
- Ärge kastke seadet ega akut vette ega muudesse vedelikesse.

Igapäevane puhastamine

PANE TÄHELE

- Ärge kasutage kunagi plastosade puhastamisel bensiini, benseeni, lahustit, alkoholi ega muud samast. See võib põhjustada värvi liitumist, deformatsiooni või mõrsaid. Kui seade on jahtunud, eemaldage puhta lapiga mustus, tolm, õli, määrded vms.
- Ärge kasutage abrasiivseid puhastus- ega küürimisvahendeid.
- Ärge kuivatage seadme sisemust lapiga, sest see võib jätta sinna ebemeid.

Õige hooldus tagab, et seade töötab mitmeid aastaid. Kvaliteetse kohvimaitse tagamiseks puhastage seadet pärast iga kasutuskorda.

1. Eemaldage seadmelt aku ja laske sellel jahtuda.
2. Pühkige seadme korpus vees niisutatud pehme lapiga.
3. Eemaldage seadmest filtrihoidik (koos filtriga) või kohvikapsli hoidik. Peske eemaldatu osi pesuvahendiga vees. Seejärel loputage neid veega.
4. Laske seadmelt ja kõikidel osadel täielikult kuivada.

Katlakivi eemaldamine seadme seest

Seadme kasutamise jooksul koguneb sisemistesse torudesse katlakivi. Katlakivi takistab veevoolu ja pikendab tilkumisaega. Kui tilkumisaeg on muutunud pikemaks, puhastage sisemisi torusid sidrunhappega.

1. Võtke veepaak välja ja valage sellesse 240 ml vett.
2. Lisage vette 5 g sidrunhapet, mida saate osta poest, ja segage.
3. Pange veepaak seadmesse.
4. Eemaldage seadmest filtrihoidik või kohvikapsli hoidik.
5. Pange tops topsialusele.
6. Vajutage toitelüliti.
7. Kui tilkumine on lõppenud, võtke veepaak ja kohvitops välja ja loputage neid veega.
8. Valage veepaaki 240 ml vett ja pange see seadmesse tagasi.
9. Pange kohvitops topsialusele.
10. Vajutage toitelüliti ja oodake, kuni tilkumine on lõppenud.

Kui tunnete sidrunhappe maitset või lõhna, korrake sammu 8 kuni 10. Kui tilkumine võtab endiselt kaua aega, korrake ülaltoodud protseduuri.

Transport/hoistamine

- Kasutage seadme transportimiseks käepidet. Käepideme kokku panemisel järgige, et teie sõrmed ei jääks selle vahele.
- Süttimise või põletuste vältimiseks laske seadmelt enne kandmist või hoiule panemist täielikult jahtuda.

- Ärge hoiustage tühjenenud akut pikka aega, sest see võib lühendada selle eluiga.
- Kaasasolevat lusikat saab hoiustada veepaagi tagaküljel. Hoiustamiseks libistage lusika ots haakidesse. (**Joonis M**)

Toote OHUTUSE ja TÖÖKINDLUSE säilitamiseks tuleb lasta remonttöid ja muid hooldus- ja reguleerimistöid teha Makita volitatud teeninduskeskuses, kasutades alati Makita originaalvaruosasid.

VALIKULISED LISATARVIKUD

ETTEVAATUST

- Siintoodud lisaseadmed või tarvikud sobivad kasutamiseks käesolevas juhendis kirjeldatud seadmega. Muude lisaseadmete või tarvikute kasutamine võib kaasa tuua kehavigastuste ohu. Kasutage lisaseadmeid ja tarvikuid vaid sihtotstarbeliselt.

Kui vajate tarvikute osas täpsemat teavet või abi, pöörduge kohaliku Makita teeninduskeskuse poole.

- Makita originaalaku ja -laadija
- Makita kohvimasina kohvikapslid

TÄHELEPANU

- Mõned loetelus toodud esemed võivad olla seadmega kaasas kui standardtarvikud. Need võivad riigiti erineda.

МЕРЫ ПРЕДОСТОРОЖНОСТИ И ПРАВИЛА ТЕХНИКИ БЕЗОПАСНОСТИ

- Данное устройство может использоваться детьми с возраста 8 лет, если они находятся под присмотром или получили указания, касающиеся безопасного использования данного устройства, и если они понимают связанные с этим опасности. Осуществляемые пользователем очистка и техническое обслуживание не должно выполняться детьми младше 8 лет и без присмотра. Держите данное устройство и блоки аккумуляторов вне доступа детей младше 8 лет.
 - Устройство может использоваться лицами с ограниченными физическими, сенсорными или умственными способностями, а также не имеющими достаточного опыта и знаний, если они находятся под присмотром или получили указания, касающиеся безопасного использования данного устройства, и если они понимают связанные с этим опасности.
 - Не разрешайте детям играть с устройством.
1. Данное устройство предназначено для применения в бытовых и аналогичных им условиях, например:
 - на кухнях для персонала в магазинах, офисах и других учреждениях;
 - в сельских жилых домах;
 - в гостиницах, мотелях и других местах временного проживания;
 - в гостиницах полупансионного типа.Не используйте это устройство не по назначению.
 2. Прочтите все инструкции.
 3. В процессе использования некоторые поверхности становятся горячими. Не касайтесь горячих поверхностей.
 4. Во избежание пожара или поражения электрическим током не погружайте устройство и аккумуляторную батарею в воду или в иные жидкости.
 5. Когда устройство не используется, а также перед очисткой снимите блок аккумулятора. Подождите, пока устройство охладится, прежде чем устанавливать или снимать те или иные его части, а также прежде чем приступать к очистке.
 6. Не используйте устройство с поврежденными клеммами аккумуляторной батареи, после появления сбоев в работе или возникновения иных повреждений. Передайте устройство в ближайший официальный центр технического обслуживания для проверки, ремонта или регулировки.
 7. Использование дополнительных принадлежностей, не рекомендованных производителем устройства, может привести к пожару, поражению электрическим током или травмам.

8. Не размещайте данное устройство на газовых или электрических плитах, вблизи них или в духовом шкафу.
9. Прежде чем отсоединять аккумуляторную батарею, обязательно отключите питание устройства выключателем.
10. Не используйте устройство не по назначению.
11. Не открывайте крышку емкости для воды в процессе цикла варки.
12. При извлечении держателя фильтра/держателя кофейной капсулы в процессе цикла варки можно ошпариться.
13. Размещайте устройство на твердой плоской и ровной поверхности во избежание нарушения циркуляции воздуха снизу устройства.
14. Не снимайте нижнюю крышку, поскольку в ее отсутствие повышается риск возникновения пожара или поражения электрическим током. Внутри устройства нет компонентов, нуждающихся в обслуживании пользователем. Обслуживание и ремонт следует выполнять только в официальном сервисном центре.
15. Отсоедините блок аккумулятора от устройства перед выполнением каких-либо регулировок, перед заменой принадлежностей или перед помещением устройства на хранение. Эти превентивные меры безопасности снижают риск случайного запуска устройства.
16. Заряжайте аккумуляторные батареи только с использованием зарядного устройства, указанного производителем. Зарядное устройство, предназначенное для блоков аккумуляторов одного типа, может представлять опасность возгорания при использовании с блоками аккумуляторов других типов.
17. Используйте данное устройство только со специально предназначенными для него блоками аккумуляторов. Использование каких-либо иных блоков аккумуляторов может представлять опасность причинения травм или пожара.
18. Когда блок аккумулятора не используется, держите его подальше от металлических предметов, например, скрепок для бумаги, монет, ключей, гвоздей, винтов и других мелких металлических предметов, которые могут вызвать короткое замыкание клемм. Короткое замыкание клемм аккумуляторной батареи может привести к ожогам или пожару.
19. При нарушении правил обращения с аккумуляторной батареей из нее возможны утечки жидкости; избегайте контакта с ней. При случайном контакте с жидкостью смойте ее большим количеством воды. При попадании жидкости в глаза дополнительно обратитесь за медицинской помощью. Вытекшая из батареи жидкость может вызывать раздражение или ожоги.
20. Не используйте поврежденные или модифицированные блоки аккумуляторов или устройство. Поврежденные или модифицированные батареи могут демонстрировать

непредсказуемое поведение, следствием которого может стать пожар, взрыв или травмы.

21. Не подвергайте блоки аккумуляторов или устройство воздействию огня или чрезмерной температуры. Воздействие огня или температуры свыше 130°C может привести к взрыву.
22. Обслуживание должно выполняться только квалифицированным ремонтным персоналом с использованием только оригинальных запасных частей. Это гарантирует безопасность использования продукта, который подвергался обслуживанию.
23. Следуйте инструкциям по зарядке блоков аккумуляторов или инструментов, не производите их зарядку в интервале температур, не соответствующем указанному в инструкциях. Нарушение правил зарядки или проведение зарядки в несоответствующем диапазоне температур внешней среды может привести к повреждению аккумуляторной батареи и повысит опасность пожара.
24. Будьте осторожны, чтобы не пролить жидкость на клеммы аккумуляторной батареи. Если на клеммы батареи попала жидкость, извлеките батарею.

СОХРАНИТЕ ЭТИ ИНСТРУКЦИИ.

ВАЖНЫЕ ИНСТРУКЦИИ ПО ТЕХНИКЕ БЕЗОПАСНОСТИ, ОТНОСЯЩИЕСЯ К БЛОКУ АККУМУЛЯТОРА

1. Перед использованием блока аккумулятора прочтите все инструкции и предупреждающие надписи на (1) зарядном устройстве, (2) аккумуляторной батарее и (3) устройстве, которое питается от батареи.
2. Не разбирайте блок аккумулятора.
3. Если время работы значительно сократилось, немедленно прекратите использование. Это может привести к опасности перегрева, возможному ожогу и даже к взрыву.
4. Если электролит попал в глаза, промойте их чистой водой и сразу же обратитесь за медицинской помощью. Это может привести к потере зрения.
5. Не замыкайте накоротко клеммы блока аккумулятора:
 - (1) Не касайтесь клемм никакими проводящими материалами.
 - (2) Избегайте хранения блока аккумулятора в контейнере вместе с другими металлическими предметами, например, гвоздями, монетами и т.п.
 - (3) Не подвергайте блок аккумулятора воздействию воды, не оставляйте его под дождем.Короткое замыкание клемм аккумуляторной батареи может привести к возникновению большого электрического тока, перегреву, ожогу или даже к взрыву.
6. Не храните устройство и блок аккумулятора в местах, где температура может достичь или превысить 50°C.
7. Не утилизируйте блок аккумулятора путем сжигания, даже если он серьезно поврежден или полностью израсходовал свой ресурс. Блок аккумулятора может взорваться в огне.
8. Будьте осторожны, чтобы не уронить или не ударить батарею.
9. Не используйте поврежденную батарею.
10. На герметичные литий-ионные батареи распространяются требования законодательства об опасных грузах. При выполнении коммерческих перевозок, например, сторонними компаниями или службами доставки необходимо соблюдать

особые требования, касающиеся упаковки и маркировки. При подготовке товаров к перевозке требуется консультация специалиста по опасным материалам. Также, пожалуйста, соблюдайте национальные нормативы, возможно, содержащие дополнительные подробности. Закройте изоляционной лентой или другими подходящими материалами все открытые контакты и упакуйте аккумуляторную батарею таким образом, чтобы она не могла перемещаться внутри упаковки.

11. Следуйте местным нормативам, регламентирующим утилизацию батарей.
12. Используйте батареи только совместно с продуктами, указанными компанией Makita. Установка батарей в несоответствующие продукты может привести к пожару, чрезмерному выделению тепла, взрыву или утечке электролита.

СОХРАНИТЕ ЭТИ ИНСТРУКЦИИ.

⚠ ВНИМАНИЕ

Используйте только оригинальные аккумуляторные батареи Makita. Использование батарей, отличных от оригинальных батарей Makita, или модифицированных батарей может стать причиной разрыва батарей, что приведет к возгоранию, причинению травм или материального ущерба. Также это приведет к лишению гарантии компании Makita на инструмент и зарядное устройство Makita.

Рекомендации по обеспечению максимального срока службы аккумуляторных батарей

1. Заряжайте блок аккумулятора, не дожидаясь его полной разрядки. Обязательно прекратите работу устройства и зарядите блок аккумулятора, когда вы заметите снижение мощности устройства.
2. Никогда не заряжайте полностью заряженный блок аккумулятора. Избыточная зарядка сокращает срок службы батареи.
3. Заряжайте блок аккумулятора при комнатной температуре в интервале 10°C – 40°C. Подождите, пока нагретый блок аккумулятора остынет, прежде чем приступить к его зарядке.

4. Заряжайте блок аккумулятора раз в шесть месяцев, если вы не используете его в течение длительного периода времени.

Символы

Ниже описаны символы, используемые на устройстве. Прежде чем приступить к использованию данного устройства, обязательно уясните себе их смысл.



- Прочтите инструкцию по эксплуатации.



- Горячие поверхности – ожоги пальцев или рук.



- Только для стран ЕС
Не утилизируйте электрическое оборудование или аккумуляторные блоки вместе с бытовыми отходами! Согласно Европейским директивам об утилизации электрического и электронного оборудования, а также о батареях и аккумуляторах и утилизации батарей и аккумуляторов, и их реализациям в соответствии с национальным законодательством электрическое оборудование, батареи и блоки аккумуляторов, срок службы которых истек, должны подвергаться разделному сбору и передаче на предприятие по переработке вторичного сырья с соблюдением нормативов по охране окружающей среды.

ТЕХНИЧЕСКИЕ ХАРАКТЕРИСТИКИ

DCM501		
Номинальное напряжение и применимые блоки аккумуляторов	18 В пост. струму	BL1815N, BL1820, BL1820B, BL1830, BL1830B, BL1840, BL1840B, BL1850, BL1850B, BL1860B
	14,4 В пост. струму	BL1430, BL1430B, BL1440, BL1450, BL1460B
	10,8 В - 12 В макс.	BL1040B, BL1041B
Емкость бака для воды	240 мл	
Функция подогрева	Нет	
Тип применимых кофейных капсул	60 мм	
Размеры (Д x Ш x В)	243 x 145 x 218 мм (без блока аккумулятора)	
Вес	1,5 кг (без блока аккумулятора)	

- В данное устройство можно устанавливать перечисленные ниже блоки аккумуляторов, однако полный объем готового продукта будет меньше чашки. BL1415N, BL1020B, BL1021B: прил. 140 мл
BL1015, BL1016 : прил. 100 мл
- Вследствие модернизации, проводимой в рамках нашей постоянной программы исследований и разработок, приведенные здесь технические характеристики могут меняться без предварительного уведомления.
- Технические характеристики и блок аккумулятора в разных странах могут различаться.

⚠ ОСТОРОЖНО

Используйте только перечисленные выше блоки аккумуляторов. Использование каких-либо иных блоков аккумуляторов может привести к причинению травм и/или пожару.

ОПРЕДЕЛЕНИЕ ЧАСТЕЙ (Рис. А)

1. Бак для воды
2. Крышка бака для воды
3. Рукоятка
4. Крышка батарейного гнезда
5. Батарейное гнездо (для блока аккумулятора на 10,8 В - 12 В макс.)
6. Батарейное гнездо (для блока аккумулятора на 18 В и 14,4 В)
7. Фильтр
8. Держатель фильтра
9. Держатель кофейной капсулы
10. Сливное отверстие для защиты от переполнения
11. Подставка для чашки
12. Индикатор питания
13. Выключатель питания
14. Крышка кофейной чашки
15. Кофейная чашка

ПОДГОТОВКА

⚠ ВНИМАНИЕ

- Обязательно выключайте устройство перед установкой или снятием блока аккумулятора.
- При установке или снятии блока аккумулятора надежно удерживайте блок аккумулятора и устройство сверху. Пренебрежение этим требованием может привести к соскальзыванию рук, что приведет к повреждению устройства и блока аккумулятора, а также к причинению травм.
- Всегда устанавливайте блок аккумулятора до упора, чтобы красный индикатор исчез из поля зрения. В противном случае блок может случайно выпасть из держателя батареи, причинив травмы вам или окружающим.
- Не устанавливайте блок аккумулятора с применением чрезмерной силы. Если блок не удается перемещать без усилий, значит, он вставляется неправильно.
- Всегда устанавливайте батарею в подходящее гнездо для блока аккумулятора в зависимости от используемого типа.

При использовании устройства впервые или после длительного хранения выполните следующие действия:

1. Удалите с устройства все упаковочные материалы.
2. Очистите устройство снаружи и вымойте все съемные части. (обратитесь к описанию съемных частей в разделе «Ежедневная очистка»)
3. Для очистки устройства от каких-либо остатков налейте в бак для воды 240 мл пресной воды и выполните цикл варки без использования молотого кофе или кофейной капсулы до опорожнения бака для воды. Повторите эту операцию, по крайней мере, дважды. (за инструкциями по варке обратитесь к разделу «Варка»)

Установка или снятие блока аккумулятора (Рис. В)

Для установки блока аккумулятора (17) сдвиньте крышку батарейного гнезда (16), чтобы открыть батарейное гнездо, которое вы собираетесь использовать ((6) для блока аккумулятора на 18 В или 14,4 В, (5) для блока аккумулятора на 10,8 В - 12 В макс.). Совместите язычок на блоке аккумулятора с пазом на корпусе и задвиньте блок в посадочное место. Вставьте его до упора, пока он не зафиксируется на месте с небольшим щелчком. Если вы видите красный индикатор (18) с верхней стороны кнопки (19), значит блок все еще не зафиксирован должным образом.

Чтобы снять блок аккумулятора, выдвиньте его из гнезда устройства, нажимая при этом кнопку спереди блока.

Система защиты батареи

Данное устройство оснащено системой защиты батареи. Эта система автоматически отключает питание устройства для увеличения срока службы батареи.

Данное устройство автоматически отключается во время работы, если само устройство и/или батарея переходит в одно из описанных далее состояний:

• Перегрев:

Если устройство не запускается, значит батарея перегрелась. В этой ситуации подождите остывания батареи, прежде чем нажимать выключатель питания еще раз.

• Низкое напряжение батареи:

Слишком низкая остаточная емкость аккумулятора, устройство не будет работать. В этой ситуации мигает индикатор питания. Снимите и зарядите батарею.

ПРИМЕЧАНИЕ

- Защита от перегрева работает только для блоков аккумуляторов, помеченных звездочкой (Рис. J).

Индикация остаточного заряда аккумулятора (Рис. K)

(Только для блоков аккумуляторов с индикатором)

Нажмите кнопку проверки (21) на блоке аккумулятора для отображения остаточного заряда аккумулятора. Световые индикаторы (20) загораются на несколько секунд.

Световые индикаторы			Остаточная емкость
			
Светится	Выкл	Мигает	
			От 75% до 100%
			От 50% до 75%
			От 25% до 50%
			От 0% до 25%
			Зарядите батарею.
(Только для батарей на 18 В и 14,4 В)			
			Возможно, батарея неисправна.
			
(Только для батарей на 18 В и 14,4 В)			

ПРИМЕЧАНИЕ

- В зависимости от условий эксплуатации и температуры окружающей среды отображаемая индикаторами емкость может незначительно отличаться от фактической.

ИСПОЛЬЗОВАНИЕ

⚠ ВНИМАНИЕ

Во избежание опасности ошпаривания следуйте приведенным ниже инструкциям:

- Не извлекайте держатель фильтра/держатель кофейной капсулы в процессе цикла варки. Под держателем фильтра/держателем кофейной капсулы образуется пар.
- Не прикасайтесь к секции варки, помеченной значком , когда в нее подается пар. (Рис. L)

- Учтите, что горячий кофе продолжает стекать снизу держателя фильтра/держателя кофейной капсулы даже по окончании цикла варки.
- После завершения цикла варки, подождите не менее 5 минут, прежде чем извлекать держатель фильтра/держатель кофейной капсулы.
- Если нужно запустить другой цикл варки, подождите не менее 5 минут, прежде чем заливать в устройство холодную воду. В противном случае возможен выход пара и горячей воды, что может привести к ошпариванию.
- Не касайтесь пластины снизу устройства в процессе цикла варки и сразу после его завершения.

ПРИМЕЧАНИЕ

- Не используйте для варки никаких иных жидкостей, кроме воды.
- Всегда используйте для варки холодную воду. При использовании горячей воды увеличивается скорость стока, что вызывает переполнение держателя фильтра/держателя кофейной капсулы.
- Максимальная емкость бака для воды составляет 240 мл. Не наливайте в бак для воды слишком много воды. Избыточная вода может вытечь через отверстия для защиты от переполнения.

Варка

1. Откройте крышку бака для воды и извлеките бак для воды. (Рис. С)
2. Налейте в нужном объеме пресную холодную воду в бак для воды и установите его в устройство. (Рис. D)

Стиль	Рекомендуемое количество воды
Молотый кофе (6,5 г *)	160 мл
Кофейная капсула (диаметром 60 мм)	120 мл

* Соответствует объему прилагаемой ложки.

3. Закройте крышку бака для воды.
4. Извлеките держатель фильтра/держатель кофейной капсулы. (Рис. E)
5. Следуйте приведенным ниже инструкциям в соответствии с типомготавливаемого кофе:
Молотый кофе (Рис. F)
Откройте крышку. Извлеките фильтр из держателя фильтра. Поместите в фильтр предпочитаемое вами количество кофе. Установите фильтр на место и закройте крышку.
Кофейная капсула (Рис. G)
Поместите кофейную капсулу в держатель кофейной капсулы.
- Проследите за тем, чтобы кофейная капсула была сориентирована плоской поверхностью вверх.
- Не используйте порванные капсулы.
- Не вставляйте две и более капсулы. Это приведет к переполнению горячей водой.
6. Вставьте держатель фильтра/держатель кофейной капсулы в соответствующее гнездо в устройстве. Если держатель фильтра/держатель кофейной капсулы не может быть вставлен в гнездо должным образом, проверьте правильность установки фильтра/кофейной капсулы.
7. Накройте кофейную чашку крышкой и поместите ее на подставку для чашки. (Рис. H)
8. Нажмите кнопку выключателя питания. Загорается индикатор выключателя питания, и начинается цикл варки. (Рис. I) После завершения цикла варки питание устройства автоматически выключается. Нажмите кнопку выключателя питания, если вы хотите остановить варку в середине цикла.

Оценочное время варки (160 мл)

Блок аккумулятора (полностью заряжен)	Оценочное время
18 В (с использованием BL1830В)	прибл. 5 мин.
14,4 В (с использованием BL1430В)	прибл. 5 мин.
10,8 В - 12 В макс. (с использованием BL1041В)	прибл. 7 мин.

ТЕХНИЧЕСКОЕ ОБСЛУЖИВАНИЕ

ОСТОРОЖНО

- При необходимости в обслуживании обратитесь в официальный центр технического обслуживания Makita, в котором используются оригинальные запасные части. Использование любых иных запасных частей может представлять опасность или вызвать повреждение изделия.
- Во избежание тяжелых травм всегда снимайте блок аккумулятора с данного устройства при проведении очистки или любых работ по обслуживанию.
- Не погружайте устройство и батарею в воду или в другие жидкости.

Ежедневная очистка

ПРИМЕЧАНИЕ

- Ни в коем случае не используйте для очистки пластмассовых частей бензин, бензол, растворители, спирт и аналогичные вещества. Это может привести к изменению цвета, деформации или растрескиванию. После того как устройство охладится, удалите с него грязь, пыль, масло, жир и т.д., используя чистые салфетки.
- Не используйте абразивные чистящие средства или губки.
- Не вытирайте влагу с внутренних компонентов устройства сухой салфеткой, поскольку при этом может остаться ворс.

Правильное техническое обслуживание увеличит срок службы вашего устройства. Очищайте устройство после каждого использования для поддержания качественного кофейного аромата.

1. Снимите батарею с устройства и подождите охлаждения устройства.
2. Протрите внешние поверхности мягкой салфеткой, смоченной водой.
3. Извлеките из устройства держатель фильтра (с фильтром) или держатель кофейной капсулы. Промойте извлеченные части водой с мылом. После этого сполосните их водой.
4. Дайте устройству и всем частям полностью высохнуть.

Удаление накипи внутри устройства

В процессе использования устройства внутри трубок происходит отложение накипи. Накипь препятствует течению воды и увеличивает время вытекания. Если время вытекания стало заметно больше, чем раньше, очистите трубки изнутри лимонной кислотой.

1. Извлеките бак для воды и налейте в него 240 мл воды.
2. Добавьте в воду 5 г лимонной кислоты, которую можно приобрести в свободной продаже, и перемешайте.
3. Установите бак для воды в устройство.
4. Извлеките из устройства держатель фильтра/держатель кофейной капсулы.
5. Поместите чашку на подставку для чашки.
6. Нажмите кнопку выключателя питания.
7. После того как жидкость перестанет вытекать, извлеките бак для воды и чашку для кофе и сполосните их водой.
8. Налейте 240 мл воды в бак для воды и установите его в устройство.
9. Поместите чашку для кофе на подставку для чашки.
10. Нажмите кнопку выключателя питания и подождите, пока перестанет вытекать вода.

Повторите операции с 8 по 10, если чувствуется вкус лимонной кислоты. Повторите описанные выше процедуры, если для вытекания требуется слишком много времени.

Транспортировка / хранение

- При переноске устройства пользуйтесь ручкой. Складывая ручку, будьте осторожны, чтобы не прищемить пальцы.
- Для предотвращения возгорания или пожара подождите полного охлаждения устройства, прежде чем переносить его или помещать на хранение.
- Не храните разряженную аккумуляторную батарею в течение длительных периодов времени, так как это может сократить ее срок службы.
- Поставляемому в комплекте ложку можно хранить в задней части крышки бака для воды. Задвиньте ручку ложки за крючки, чтобы поместить ее на хранение. (Рис. М)

Для обеспечения БЕЗОПАСНОСТИ и НАДЕЖНОСТИ изделия необходимо, чтобы ремонт, а также иные операции технического обслуживания и регулировки выполнялись в официальных центрах технического обслуживания Makita с обязательным использованием запасных частей Makita.

ДОПОЛНИТЕЛЬНЫЕ ПРИНАДЛЕЖНОСТИ

ВНИМАНИЕ

- Для использования с вашим устройством рекомендуются приспособления или принадлежности, указанные в данном руководстве. Использование каких-либо иных приспособлений или принадлежностей может представлять опасность причинения травм. Используйте приспособления или принадлежности только по назначению.

Если вам нужна помощь для получения более подробной информации об этих приспособлениях, обратитесь в местный центр технического обслуживания Makita.

- Оригинальная батарея и зарядное устройство Makita
- Кофейные капсулы для кофеварки Makita

ПРИМЕЧАНИЕ

- Некоторые компоненты из списка могут входить в комплект поставки устройства в качестве стандартных принадлежностей. Они могут различаться в зависимости от страны.

Makita Europe N.V. Jan-Baptist Vinkstraat 2,
3070 Kortenberg, Belgium

Makita Corporation 3-11-8, Sumiyoshi-cho,
Anjo, Aichi 446-8502 Japan