

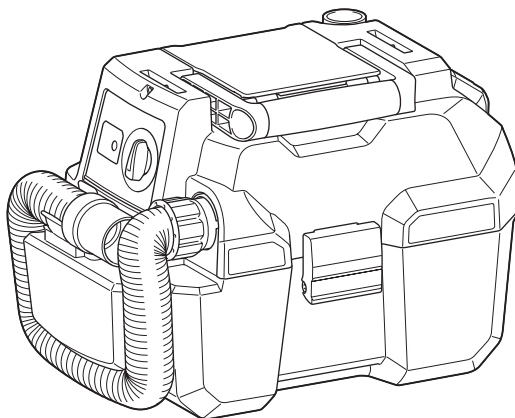

EN	Cordless Portable Vacuum Cleaner	INSTRUCTION MANUAL	6
SV	Batteridriven bärbar dammsugare	BRUKSANVISNING	13
NO	Trådløs, portabel støvsuger	BRUKSANVISNING	20
FI	Akkukäyttöinen kannettava pölynimuri	KÄYTTÖOHJE	27
LV	Pārnēsājams bezvadu putekļu sūcējs	LIETOŠANAS INSTRUKCIJA	34
LT	Akumuliatorinis nešiojamasis vakuuminis valymo įrenginys	NAUDOJIMO INSTRUKCIJA	41
ET	Juhtmeta portatiivne tolmuimeja	KASUTUSJUHEND	48
RU	Аккумуляторный Портативный Пылесос	РУКОВОДСТВО ПО ЭКСПЛУАТАЦИИ	55

DVC750L



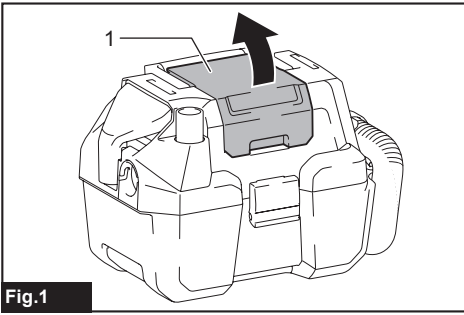

Fig.1

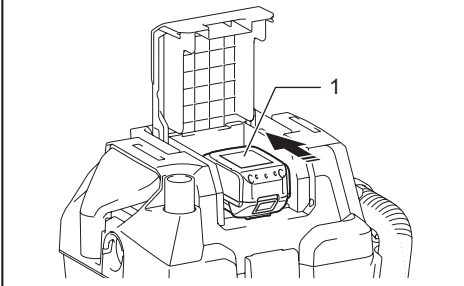

Fig.2

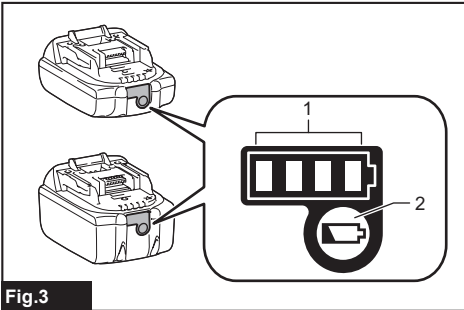
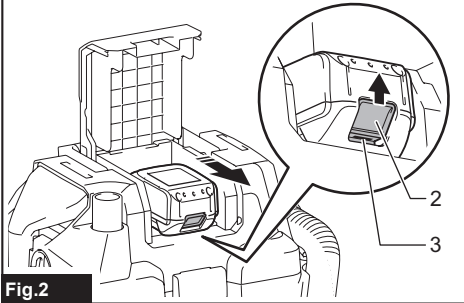

Fig.3

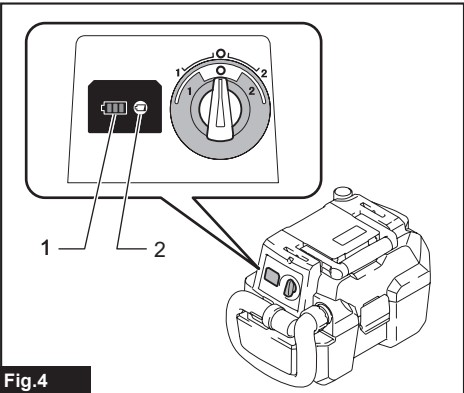

Fig.4

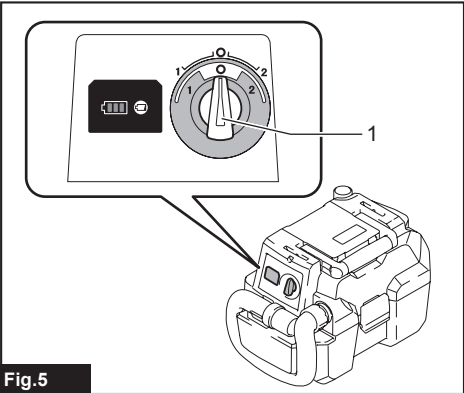

Fig.5

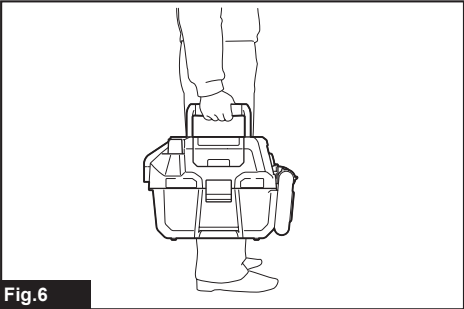
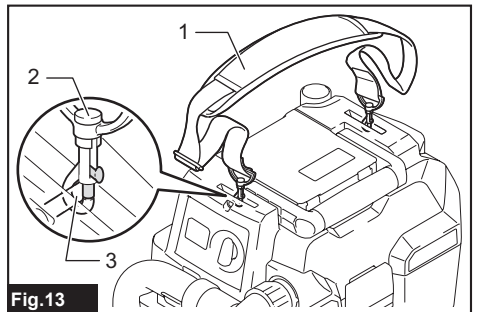
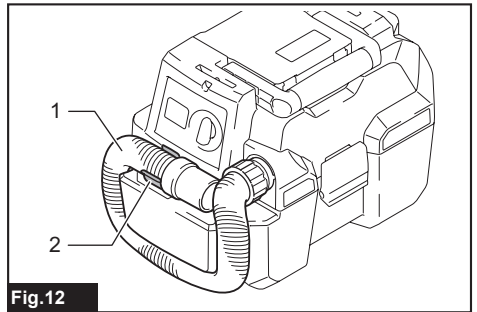
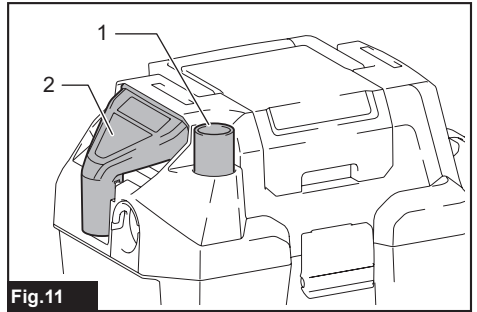
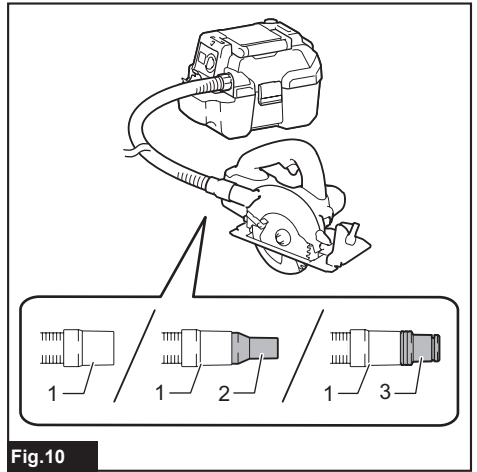
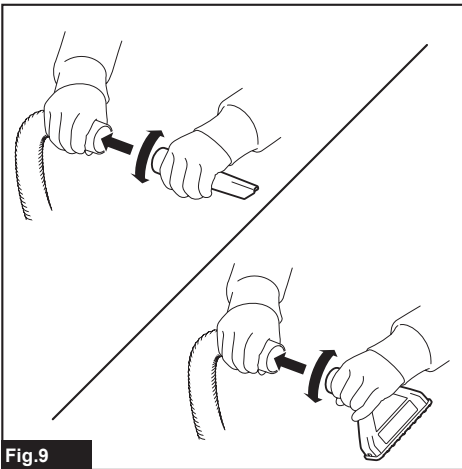
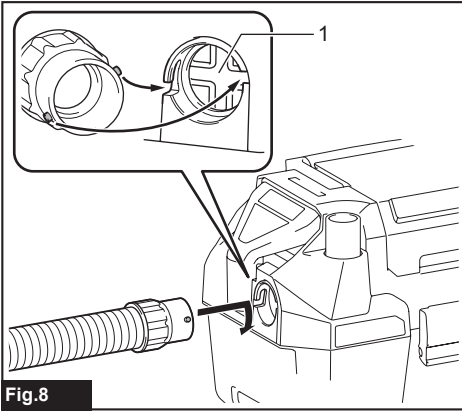
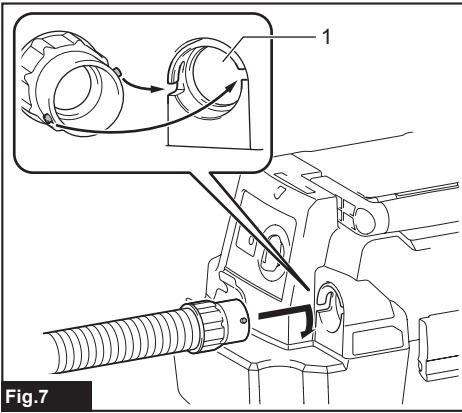

Fig.6



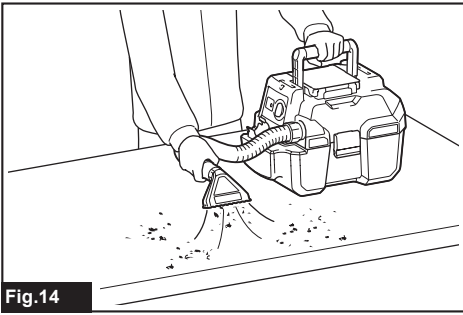

Fig. 14

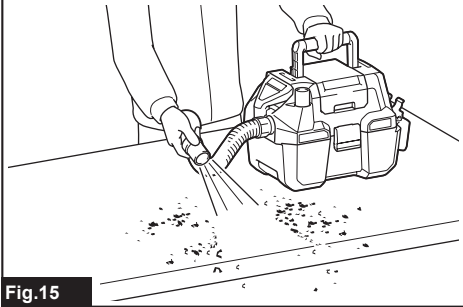

Fig. 15

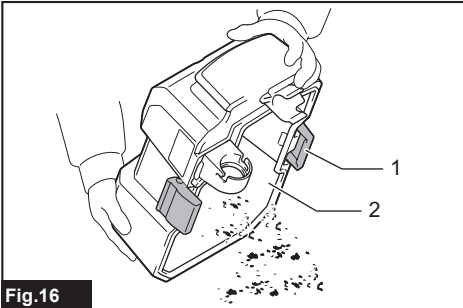

Fig. 16

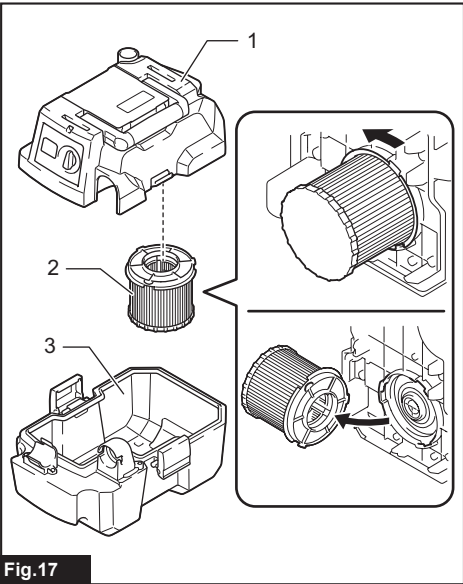

Fig. 17

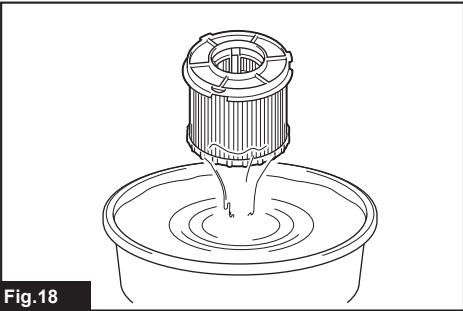

Fig. 18

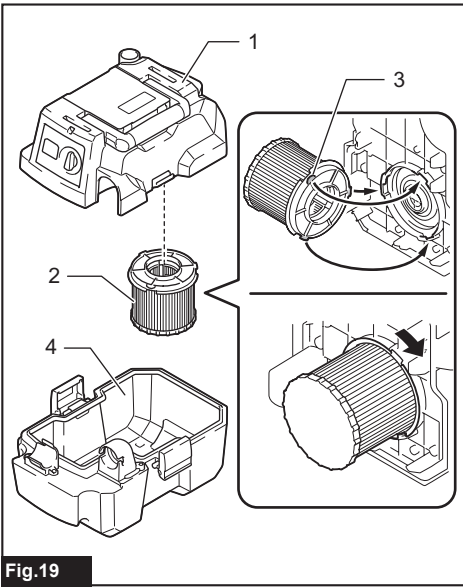

Fig.19

WARNING

This appliance can be used by children aged from 8 years and above and persons with reduced physical, sensory or mental capabilities or lack of experience and knowledge if they have been given supervision or instruction concerning use of the appliance in a safe way and understand the hazards involved. Children shall not play with the appliance. Cleaning and user maintenance shall not be made by children without supervision.

SPECIFICATIONS

Model:		DVC750L
Maximum air volume	Normal (1)	1.3 m ³ /min
	High (2)	1.6 m ³ /min
Vacuum	Normal (1)	42 hPa
	High (2)	67 hPa
Recoverable capacity	Dust	7.5 L
	Water	4.5 L
Dimensions (L x W x H)		418 mm x 251 mm x 278 mm
Rated voltage		D.C. 18 V
Net weight		4.3 - 4.6 kg

- Due to our continuing program of research and development, the specifications herein are subject to change without notice.
- Specifications may differ from country to country.
- The weight includes accessories (Hose, Wide nozzle, Sash nozzle) and battery cartridge(s). The lightest and heaviest combination weight of the appliance and battery cartridge(s) are shown in the table.

Applicable battery cartridge and charger

Battery cartridge	BL1815N / BL1820 / BL1820B / BL1830 / BL1830B / BL1840 / BL1840B / BL1850 / BL1850B / BL1860B
Charger	DC18RC / DC18RD / DC18RE / DC18SD / DC18SE / DC18SF

- Some of the battery cartridges and chargers listed above may not be available depending on your region of residence.

⚠ WARNING: Only use the battery cartridges and chargers listed above. Use of any other battery cartridges and chargers may cause injury and/or fire.

Symbols

The followings show the symbols used for the equipment. Be sure that you understand their meaning before use.



Read instruction manual.



Take particular care and attention.



Warning! The cleaner may contain hazardous dust.



Dust class L (light). The cleaners are capable of picking up dust class L. Follow your country's regulations relating to dusts and to occupational health and safety.



Only for EU countries
Do not dispose of electric equipment or battery pack together with household waste material! In observance of the European Directives, on Waste Electric and Electronic Equipment and Batteries and Accumulators and Waste Batteries and Accumulators and their implementation in accordance with national laws, electric equipment and batteries and battery pack(s) that have reached the end of their life must be collected separately and returned to an environmentally compatible recycling facility.

SAFETY WARNINGS

Cordless vacuum cleaner safety warnings

⚠ WARNING: IMPORTANT! READ CAREFULLY all safety warnings and all instructions BEFORE USE . Failure to follow the warnings and instructions may result in electric shock, fire and/or serious injury.

Intended use

The tool is intended for collecting both wet and dry dust. The tool is suitable for commercial use, for example in hotels, schools, hospitals, factories, shops, offices and rental businesses.

Noise

The typical A-weighted noise level determined according to EN60335-2-69:

Sound pressure level (L_{pA}) : 76 dB(A)

Uncertainty (K) : 2.5 dB(A)

The noise level under working may exceed 80 dB (A).

⚠ WARNING: Wear ear protection.

Vibration

The vibration total value (tri-axial vector sum) determined according to EN60335-2-69:

Vibration emission ($a_{R,M}$) : 2.5 m/s² or less

Uncertainty (K) : 1.5 m/s²

NOTE: The declared vibration emission value has been measured in accordance with the standard test method and may be used for comparing one tool with another.

NOTE: The declared vibration emission value may also be used in a preliminary assessment of exposure.

⚠ WARNING: The vibration emission during actual use of the power tool can differ from the declared emission value depending on the ways in which the tool is used.

⚠ WARNING: Be sure to identify safety measures to protect the operator that are based on an estimation of exposure in the actual conditions of use (taking account of all parts of the operating cycle such as the times when the tool is switched off and when it is running idle in addition to the trigger time).

EC Declaration of Conformity

For European countries only

The EC declaration of conformity is included as Annex A to this instruction manual.

1. **Before use, make sure that this cleaner must be used by people who have been adequately instructed on the use of this cleaner.**
2. **If foam/liquid comes out, switch off immediately.**
3. **Clean the water level limiting device regularly and examine it for signs of damage.**
4. **Do not use the cleaner without the filter. Replace a damaged filter immediately.**
5. **AVOID UNINTENTIONAL STARTING.** Be sure switch is OFF when installing battery(ies).
6. **Do not attempt to pick up flammable materials, fire works, lighted cigarettes, hot ashes, hot metal chips, sharp materials such as razors, needles, broken glass or the like.**
7. **NEVER USE THE CLEANER IN THE VICINITY OF GASOLINE, GAS, PAINT, ADHESIVES OR OTHER HIGHLY EXPLOSIVE SUBSTANCES.** The switch emits sparks when turned ON and OFF. And so does the motor commutator during operation. A dangerous explosion may result.
8. **Never vacuum up toxic, carcinogenic, combustible or other hazardous materials such as asbestos, arsenic, barium, beryllium, lead, pesticides, or other health endangering materials.**
9. **Never use the cleaner outdoors in the rain.**
10. **Do not use close to heat sources (stoves, etc.).**
11. **Do not block suction inlet/outlet/cooling vents. These vents permit cooling of the motor. Blockage should be carefully avoided otherwise the motor will burn out from lack of ventilation.**
12. **Keep proper footing and balance at all times.**
13. **Do not fold, tug or step on the hose.**
14. **Stop the cleaner immediately if you notice poor performance or anything abnormal during operation.**
15. **REMOVE THE BATTERY(IES).** When not in use, before servicing, and when changing accessories.
16. **Clean and service the cleaner immediately after each use to keep it in tiptop operating condition.**
17. **MAINTAIN THE CLEANER WITH CARE.** Keep the cleaner clean for better and safer performance. Follow instructions for changing accessories. Keep handles dry, clean, and free from oil and grease.

18. **CHECK DAMAGED PARTS.** Before further use of the cleaner, a guard or other part that is damaged should be carefully checked to determine that it will operate properly and perform its intended function. Check for alignment of moving parts, binding of moving parts, breakage of parts, mounting, and any other conditions that may affect its operation. A guard or other part that is damaged should be properly repaired or replaced by an authorized service center unless otherwise indicated elsewhere in this instruction manual. Have defective switches replaced by authorized service center. Don't use the cleaner if switch does not turn it on and off.
19. **REPLACEMENT PARTS.** When servicing, use only identical replacement parts.
20. **STORE IDLE CLEANER.** When not in use, the cleaner should be stored indoors.
21. **Wet filters and the interior part of the liquid container shall be dried before storage.**
22. **Be kind to your cleaner.** Rough handling can cause breakage of even the most sturdily built cleaner.
23. **Do not attempt to clean the exterior or interior with benzine, thinner or cleaning chemicals.** Cracks and discoloration may be caused.
24. **Do not use cleaner in an enclosed space where flammable, explosive or toxic vapors are given off by oil-base paint, paint-thinner, gasoline, some mothproofing substances, etc., or in areas where flammable dust is present.**
25. **Do not operate the this or any tool while under the influence of drugs or alcohol.**
26. **As a basic rule of safety, use safety goggles or safety glasses with side shields.**
27. **Use a dust mask in dusty work conditions.**
28. **This machine is not intended for use by persons including children with reduced physical, sensory or mental capabilities, or lack of experience and knowledge.**
29. **Young children should be supervised to ensure that they do not play with the cleaner.**
30. **Never handle battery(ies) and cleaner with wet hands.**
31. **Use extreme caution when cleaning on stairs.**
32. **Do not use the cleaner as a stool or work bench.** The machine may fall down and may result in personal injury.
33. **Before use, operators shall be provided with information, instruction and training for the use of the machine and the substances for which it is to be used, including the safe method of removal and disposal of the material collected.**
34. **The machine should be technically inspected by the manufacturer, or an instructed person, at least annually, consisting of, for example, inspection of filters for damage, air tightness of the machine and proper function of the control mechanism.**
35. **When carrying out service or repair operations, all contaminated items which cannot be satisfactorily cleaned are to be disposed of; such items shall be disposed of in impervious bags in accordance with any current regulation for the disposal of such waste.**

Battery tool use and care

1. **Recharge only with the charger specified by the manufacturer.** A charger that is suitable for one type of battery pack may create a risk of fire when used with another battery pack.
2. **Use power tools only with specifically designed battery packs.** Use of any other battery packs may create a risk of injury and fire.
3. **When battery pack is not in use, keep it away from other metal objects, like paper clips, coins, keys, nails, screws or other small metal objects, that can make a connection from one terminal to another.** Shorting the battery terminals together may cause burns or a fire.
4. **Under abusive conditions, liquid may be ejected from the battery; avoid contact. If contact accidentally occurs, flush with water. If liquid contacts eyes, additionally seek medical help.** Liquid ejected from the battery may cause irritation or burns.
5. **Do not use a battery pack or tool that is damaged or modified.** Damaged or modified batteries may exhibit unpredictable behaviour resulting in fire, explosion or risk of injury.
6. **Do not expose a battery pack or tool to fire or excessive temperature.** Exposure to fire or temperature above 130 °C may cause explosion.
7. **Follow all charging instructions and do not charge the battery pack or tool outside the temperature range specified in the instructions.** Charging improperly or at temperatures outside the specified range may damage the battery and increase the risk of fire.

SAVE THESE INSTRUCTIONS.

⚠WARNING: DO NOT let comfort or familiarity with product (gained from repeated use) replace strict adherence to safety rules for the subject product. MISUSE or failure to follow the safety rules stated in this instruction manual may cause serious personal injury.

Important safety instructions for battery cartridge

1. **Before using battery cartridge, read all instructions and cautionary markings on (1) battery charger, (2) battery, and (3) product using battery.**
2. **Do not disassemble battery cartridge.**
3. **If operating time has become excessively shorter, stop operating immediately. It may result in a risk of overheating, possible burns and even an explosion.**
4. **If electrolyte gets into your eyes, rinse them out with clear water and seek medical attention right away. It may result in loss of your eyesight.**
5. **Do not short the battery cartridge:**
 - (1) **Do not touch the terminals with any conductive material.**
 - (2) **Avoid storing battery cartridge in a container with other metal objects such as nails, coins, etc.**

- Do not expose battery cartridge to water or rain.

A battery short can cause a large current flow, overheating, possible burns and even a breakdown.

- Do not store the tool and battery cartridge in locations where the temperature may reach or exceed 50 °C (122 °F).
- Do not incinerate the battery cartridge even if it is severely damaged or is completely worn out. The battery cartridge can explode in a fire.
- Be careful not to drop or strike battery.
- Do not use a damaged battery.
- The contained lithium-ion batteries are subject to the Dangerous Goods Legislation requirements.

For commercial transports e.g. by third parties, forwarding agents, special requirement on packaging and labeling must be observed. For preparation of the item being shipped, consulting an expert for hazardous material is required. Please also observe possibly more detailed national regulations.

Tape or mask off open contacts and pack up the battery in such a manner that it cannot move around in the packaging.

- Follow your local regulations relating to disposal of battery.
- Use the batteries only with the products specified by Makita. Installing the batteries to non-compliant products may result in a fire, excessive heat, explosion, or leak of electrolyte.

SAVE THESE INSTRUCTIONS.

CAUTION: Only use genuine Makita batteries. Use of non-genuine Makita batteries, or batteries that have been altered, may result in the battery bursting causing fires, personal injury and damage. It will also void the Makita warranty for the Makita tool and charger.

Tips for maintaining maximum battery life

- Charge the battery cartridge before completely discharged. Always stop tool operation and charge the battery cartridge when you notice less tool power.
- Never recharge a fully charged battery cartridge. Overcharging shortens the battery service life.
- Charge the battery cartridge with room temperature at 10 °C - 40 °C (50 °F - 104 °F). Let a hot battery cartridge cool down before charging it.
- Charge the battery cartridge if you do not use it for a long period (more than six months).

FUNCTIONAL DESCRIPTION

CAUTION: Always be sure that the tool is switched off and the battery cartridge is removed before adjusting or checking function on the tool.

Installing or removing battery cartridge

CAUTION: Always switch off the tool before installing or removing of the battery cartridge.

CAUTION: Hold the tool and the battery cartridge firmly when installing or removing battery cartridge. Failure to hold the tool and the battery cartridge firmly may cause them to slip off your hands and result in damage to the tool and battery cartridge and a personal injury.

CAUTION: Be careful not to pinch your fingers when opening or closing the battery cover. Failure to do so may cause personal injury.

To install the battery cartridge, open the battery cover first and then insert the battery cartridge.

► Fig.1: 1. Battery cover

NOTE: The battery cover is locked when you open it up to the upright position.

Align the tongue on the battery cartridge with the groove in the housing and slip it into place. Insert it all the way until it locks in place with a little click. Then close the battery cover. To remove the battery cartridge, slide it from the tool while sliding the button on the front of the cartridge.

► Fig.2: 1. Battery cartridge 2. Button 3. Red indicator

CAUTION: Always install the battery cartridge fully until the red indicator cannot be seen. If not, it may accidentally fall out of the tool, causing injury to you or someone around you.













CAUTION: Do not install the battery cartridge forcibly. If the cartridge does not slide in easily, it is not being inserted correctly.



Indicating the remaining battery capacity

Only for battery cartridges with the indicator

► Fig.3: 1. Indicator lamps 2. Check button

Press the check button on the battery cartridge to indicate the remaining battery capacity. The indicator lamps light up for a few seconds.

Indicator lamps			Remaining capacity
 Lighted	 Off	 Blinking	
			75% to 100%
			50% to 75%
			25% to 50%
			0% to 25%
			Charge the battery.

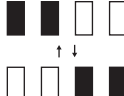
Indicator lamps			Remaining capacity
 Lighted	 Off	 Blinking	
			The battery may have malfunctioned.

NOTE: Depending on the conditions of use and the ambient temperature, the indication may differ slightly from the actual capacity.

Tool / battery protection system

The tool is equipped with a tool/battery protection system. This system automatically cuts off power to the motor to extend tool and battery life. The tool will automatically stop during operation if the tool or battery is placed under one of the following conditions.

Overload protection

When the tool is operated in a manner that causes it to draw an abnormally high current, the tool automatically stops without any indication. In this situation, turn the tool off and stop the application that caused the tool to become overloaded. Then turn the tool on to restart.

Overheat protection

When the tool is overheated, the tool stops automatically. Let the tool cool down before turning the tool on again.





Overdischarge protection

When the battery capacity becomes low, the tool stops automatically. If the product does not operate even when the switches are operated, remove the batteries from the tool and charge the batteries.

Indicating the remaining battery capacity

► **Fig.4:** 1. Battery indicator 2. Check button

Press the check button to indicate the remaining battery capacities. The remaining battery capacity is shown as the following table.

Battery indicator status	Remaining battery capacity
 On  Off	
	50% to 100%
	20% to 50%
	0% to 20%

Switch action

CAUTION: Before installing the battery cartridge into the tool, always check to see that the slide switch actuates properly and returns to the "OFF" position when the rear of the slide switch is depressed.

According to your work need, you can choose two types of the suction power; normal "1" or high "2".

To start the cleaner, set the switch lever to "1" or "2" side.

To turn off the cleaner, set the switch lever to "O" side.

► **Fig.5:** 1. Switch lever

Auto-suction stop during wet suction operation

WARNING: Do not use for a long time while the float is at work. Using the cleaner with its float at work for a long time can cause overheat, resulting in the cleaner deformation. In the worst case, it may lead to smoke emission or fire.

WARNING: Do not pick up foam or soapy liquid. Picking up foam or soapy liquid can cause foam to come out of air exit before the float works. Continuing to using in this condition may cause an electric shock and breakage of the cleaner.

The cleaner has a float mechanism that prevents water from immersing into the motor when picking up more than a certain amount of water. When the tank is full and the cleaner no longer picks up water, switch off the cleaner and empty the tank.

Carriage handle

When carrying the cleaner, carry it by holding the handle on the head. The handle is retractable at the head when not in use.

► **Fig.6**

NOTE: When water is in the tank, switch off the cleaner and empty the tank before carrying. The water inside may leak.

ASSEMBLY

CAUTION: Always be sure that the tool is switched off and the battery cartridge is removed before carrying out any work on the tool.

CAUTION: Always wear dust mask during assembly or maintenance.

Connecting the hose

NOTICE: Never force the hose for bending or stamp it. Never move the cleaner by a hose. Forcing, stamping and pulling the hose may cause a breakage or deformation of the hose.

NOTICE: Do not pick up large wastes such as planer carvings and concrete pieces. It may cause a hose stuffing and damage.

For vacuum cleaning

Insert the hose into the suction inlet and turn it clockwise until it clicks.

► Fig.7: 1. Suction inlet

For blowing

Insert the hose to blower outlet and turn it clockwise until it clicks.

► Fig.8: 1. Blower outlet

NOTE: This cleaner has the suction inlet and blower outlet separately. Connect the hose to the proper port depending on your work.

Connecting the nozzle

Attach the wide nozzle, sash nozzle, or other nozzles supplied as optional accessories depending on your purpose.

To attach the nozzle, twist and insert it to the end of the hose.

► Fig.9

Connecting the tool

Optional accessory

To connect the tool, connect the end of the hose to the tool's extraction outlet. Depending on the tool, you may need the optional joint 22-38 or the front cuff 24.

► Fig.10: 1. Hose 2. Joint 22-38 3. Front cuff 24

NOTE: When connecting the tool, always make sure that the hose is connected to the suction inlet on the cleaner.

Storage of hose and nozzles

The hose and nozzles can be stored on the tool as illustrated.

► Fig.11: 1. Sash nozzle 2. Wide nozzle

When storing the hose, loop it on the tool and fix it with the hook as illustrated.

► Fig.12: 1. Hose 2. Hook

Installing the shoulder strap

Optional accessory

Attach the hooks of the shoulder strap onto the mounts of the cleaner as shown in the figure.

► Fig.13: 1. Shoulder strap 2. Hook 3. Mount

OPERATION

Using as a vacuum cleaner

NOTICE: Be sure to dry the HEPA filter after picking up water or wet dust. If you use the wet filter, the suction power may be reduced.

1. Install the hose and nozzle onto the suction inlet and turn on the tool.
 2. After vacuum cleaning, empty the tank before it becomes full.
- Fig.14

Using as a blower

CAUTION: Do not blow out muddy water such as pool and sand area. If foreign objects are blown into eyes, it may result in personal injury.

CAUTION: Do not operate as a blower against the wind. If foreign objects are blown into eyes, it may result in personal injury.

CAUTION: Always use protective goggles, a cap and mask while operating.

CAUTION: Never point the nozzle at anyone in the vicinity.

CAUTION: The operator or user is responsible for accidents or hazards occurring to other people or their property.

CAUTION: Do not use the tool for blowing air into objects, like rubber rafting, balls or other inflatable products. Increased motor revolution may cause dangerous fan breakage.

1. Install the hose into the blower outlet.
 2. Point the hose tip to the object to be blown off and turn on the tool.
- Fig.15

NOTE: To clean narrow space, connecting the sash nozzle to the hose makes it easy.

MAINTENANCE

CAUTION: Always be sure that the tool is switched off and the battery cartridge is removed before attempting to perform inspection or maintenance.

CAUTION: To reduce the contact to the dust, use goggles and dust mask when emptying the tank or cleaning the filter.

NOTICE: Never use gasoline, benzene, thinner, alcohol or the like. Discoloration, deformation or cracks may result.

To maintain product SAFETY and RELIABILITY, repairs, any other maintenance or adjustment should be performed by Makita Authorized or Factory Service Centers, always using Makita replacement parts.

Emptying the tank

⚠ WARNING: Always make sure that the cleaner is switched off and the battery cartridge is removed before emptying the tank. Failure to do so may cause an electric shock and serious personal injury.

⚠ CAUTION: Do not apply a great impact on the tank. A great impact may cause deformation and damage to the parts.

⚠ CAUTION: Empty the tank at least once a day although this depends on picked-up dust volume in the tank. Or, the suction force will weaken and the motor may be broken.

⚠ CAUTION: Do not grab the hook when emptying the tank. Grabbing the hook may cause the hook to break.

Unhook and lift up the tank cover. Shake off the dust from the HEPA filter and then dispose of the dust from the tank.

► **Fig.16:** 1. Hook 2. Tank

Cleaning of HEPA filter

NOTICE: Do not rub or scratch the HEPA filter with hard objects such as a brush and a paddle.

Clogged HEPA filter cause poor suction performance. Clean out the filter from time to time.

1. To remove the HEPA filter, unlock and remove the tank cover.

2. Turn the HEPA filter counterclockwise and pull out of the tank cover.

► **Fig.17:** 1. Tank cover 2. HEPA filter 3. Tank

3. To remove dust adhering to the HEPA filter, shake the frame bottom quickly several times.

Occasionally wash the HEPA filter in water, rinse and dry thoroughly in the shade before use. Never wash the filter in a washing machine.

► **Fig.18**

4. To install the HEPA filter, place and twist it clockwise so that the securing lips are firmly locked in the tank cover.

► **Fig.19:** 1. Tank cover 2. HEPA filter 3. Securing lip 4. Tank

5. Mount the tank cover and lock it.

NOTE: The filter wear out in course of time. It is recommended to have some spares for them.

OPTIONAL ACCESSORIES

⚠ CAUTION: These accessories or attachments are recommended for use with your Makita tool specified in this manual. The use of any other accessories or attachments might present a risk of injury to persons. Only use accessory or attachment for its stated purpose.

If you need any assistance for more details regarding these accessories, ask your local Makita Service Center.

- Hose
- Front cuff 24
- Joint 22-38
- Corner nozzle
- Round brush
- Shoulder strap
- Makita genuine battery and charger

NOTE: Some items in the list may be included in the tool package as standard accessories. They may differ from country to country.

VARNING

Denna maskin kan användas av barn från 8 års ålder och äldre samt personer med nedsatt fysisk, sensorisk eller mental kapacitet eller brist på erfarenhet och kunskap förutsatt att de har fått handledning eller instruktioner om hur maskinen används på rätt sätt och förstår riskerna som det medför. Barn ska inte leka med maskinen. Rengöring och användarunderhåll ska inte utföras av barn utan tillsyn.

SPECIFIKATIONER

Modell:		DVC750L
Maximal luftvolym	Normal (1)	1,3 m ³ /min
	Hög (2)	1,6 m ³ /min
Vakuum	Normal (1)	42 hPa
	Hög (2)	67 hPa
Uppsamlingsförmåga	Damm	7,5 L
	Vatten	4,5 L
Dimensioner (L x B x H)		418 mm x 251 mm x 278 mm
Märkspänning		18 V likström
Nettovikt		4,3 - 4,6 kg

- På grund av vårt pågående program för forskning och utveckling kan dessa specifikationer ändras utan föregående meddelande.
- Specifikationerna kan variera mellan olika länder.
- Vikten inkluderar tillbehör (slang, brett munstycke, smalt munstycke) och batterikassett(er). Den lättaste och tyngsta viktombinationen för maskin och batterikassett(er) visas i tabellen.

Tillgänglig batterikassett och laddare

Batterikassett	BL1815N / BL1820 / BL1820B / BL1830 / BL1830B / BL1840 / BL1840B / BL1850 / BL1850B / BL1860B
Laddare	DC18RC / DC18RD / DC18RE / DC18SD / DC18SE / DC18SF

- Vissa av batterikassetterna och laddarna på listan ovan kanske inte finns tillgängliga i din region.

⚠ VARNING: Använd endast batterikassetter och laddare från listan ovan. Användning av andra batterikassetter och laddare kan orsaka personskada och/eller brand.

Symboler

Följande visar symbolerna som används för utrustningen. Se till att du förstår innebörden innan du använder bormaskinen.



Läs igenom bruksanvisningen.



Var extra försiktig och uppmärksam.



Varning! Dammsugaren kan innehålla farligt damm.



Dammklass L (lätt). Dammsugarna kan ta upp damm i klass L. Följ nationella bestämmelser rörande damm och arbetarskydd.



Gäller endast EU-länder
Elektrisk utrustning eller batteripaket får inte kastas i hushållsavfallet! Enligt EU-direktiven som avser förbrukad elektrisk och elektronisk utrustning, batterier, ackumulatörer, förbrukade batterier och ackumulatörer, samt direktivens tillämpning enligt nationell lagstiftning, ska uttjänt elektrisk utrustning, batterier och batteripaket sorteras separat och lämnas till miljövänlig återvinning.

Avsedd användning

Maskinen är avsedd för att suga upp både vått och torr damm. Maskinen är avsedd för kommersiellt bruk, till exempel i hotell, skolor, sjukhus, fabriker, affärer, kontor och utthyrningsrörelser.

Buller

Den normala bullernivån för A-belastning är bestämd enligt EN60335-2-69:

Ljudtrycksnivå (L_{pA}): 76 dB (A)

Måttolerans (K): 2,5 dB (A)

Bullernivån vid arbete kan överstiga 80 dB (A).

⚠ VARNING: Använd hörselskydd.

Vibration

Det totala vibrationsvärdet (treaxlad vektorsumma) bestämt enligt EN60335-2-69:

Vibrationsemission ($a_{h,M}$): 2,5 m/s² eller lägre

Måttolerans (K): 1,5 m/s²

OBS: Det deklarerade vibrationsemissionsvärdet har uppmätts i enlighet med standardtestmetoden och kan användas för att jämföra en maskin med en annan.

OBS: Det deklarerade vibrationsemissionsvärdet kan också användas i en preliminär bedömning av exponering för vibration.

⚠ VARNING: Vibrationsemissionen under faktisk användning av maskinen kan skilja sig från det deklarerade emissionsvärdet, beroende på hur maskinen används.

⚠ VARNING: Var noga med att identifiera säkerhetsåtgärder för att skydda användaren, vilka är grundade på en uppskattning av graden av exponering för vibrationer under de faktiska användningsförhållandena, (ta, förutom avtryckartiden, med alla delar av användarcykeln i beräkningen, som till exempel tiden då maskinen är avstängd och när den går på tomgång).

EG-försäkran om överensstämmelse

Gäller endast inom EU

EG-försäkran om överensstämmelse inkluderas som bilaga A till denna bruksanvisning.

SÄKERHETSVARNINGAR

Säkerhetsvarningar för sladdlös ryggdammsugare

⚠ VARNING: VIKTIGT! LÄS NOGGRANT igenom alla säkerhetsvarningar och anvisningar FÖRE ANVÄNDNING. Underlåtenhet att följa varningar och instruktioner kan leda till elstötar, brand och/eller allvarliga personskador.

1. **Före användning bör du se till att denna dammsugare endast används av personer som har fått korrekta instruktioner om hur dammsugaren ska användas.**
2. **Om skum eller vätska kommer ut ska maskinen stängas av omedelbart.**
3. **Rengör regelbundet enheten för vattennivågränsen och kontrollera den om det finns tecken på skada.**
4. **Använd inte dammsugaren utan filtret. Byt genast ut ett skadat filter.**
5. **UNDVIK OAVSIKTLIG START.** Se till att strömbrytaren är **AVSTÄNGD** när batteriet/batterierna sätts i.
6. **Försök inte att suga upp lättantändliga material, fyrverkerier, tända cigarett, het aska, heta metallfisar, vassa material som rakblad, nålar, krossat glas eller liknande.**
7. **ANVÄND ALDRIG DAMMSUGAREN I NÄRHETEN AV BENSIN, GAS, FÄRG, LIM ELLER ANDRA HÖGEXPLOSIVA ÄMNEN.** Strömbrytaren avger gnistor när den slås PÅ och AV. Det gör även motorkommutatorn under användning. En farlig explosion kan uppstå.
8. **Sug aldrig upp giftiga, cancerframkallande, brännbara eller andra farliga material som asbest, arsenik, barium, beryllium, bly, bekämpningsmedel eller annat hälsofarliga material.**
9. **Använd aldrig dammsugaren utomhus i regnet.**
10. **Använd inte dammsugaren nära värmekällor (spisar osv.).**
11. **Blockera inte suginlopp/utlopp/ventilationshål. Dessa ventiler kyler ner motorn. Var noggrann med att inte blockera dessa, då motorn bränns ut om det inte finns någon ventilation.**
12. **Stå alltid stabilt och ha god balans hela tiden.**
13. **Slangen får inte vikas, ryckas i eller trampas på.**
14. **Stäng genast av dammsugaren om den suger dåligt eller något onormalt sker med den under användningen.**
15. **TA BORT BATTERIET/BATTERIERNA.** När dammsugaren inte används, före service och vid byte av tillbehör.
16. **Rengör och serva dammsugaren omedelbart efter varje användning för att hålla den i perfekt skick.**
17. **UNDERHÅLL DAMMSUGAREN MED OMSORG.** Håll dammsugaren ren för bättre och säkrare användning. Följ anvisningarna för byte av tillbehör. Håll handtagen torra, rena och fria från olja och smuts.

18. **KONTROLLERA SKADADE DELAR.** Före fortsatt användning av dammsugaren ska ett skadat skydd eller annan del som är skadad noggrant kontrolleras för att avgöra om den kommer att fungera korrekt och utföra det arbete som den är avsedd för. Kontrollera inriktningen och fästet för rörliga delar, om det finns trasiga delar, monteringen eller andra förhållanden som kan påverka användningen av dammsugaren. Ett skydd eller annan del som är skadad ska repareras ordentligt eller bytas ut av ett auktoriserat servicecenter om inte något annat anges i denna bruksanvisning. Låt ett auktoriserat servicecenter byta ut trasiga strömbrytare. Använd inte dammsugaren om strömbrytaren inte sätter på eller stänger av den.
 19. **RESERVDELAR.** Vid service ska endast identiska reservdelar användas.
 20. **FÖRVARA DAMMSUGARE SOM INTE ANVÄNDS.** Dammsugaren ska förvaras inomhus när den inte används.
 21. Blöta filter och insidan av vätskebehållaren ska torkas innan förvaring.
 22. Ta hand om din dammsugare. Hård hantering kan orsaka skada även på den mest robust byggda dammsugaren.
 23. Försök inte att rengöra utsidan eller insidan med bensin, thinner eller rengörande kemikalier. Det kan orsaka sprickor och missfärgning.
 24. Använd inte dammsugaren i ett slutet rum där lättantändliga, explosiva eller giftiga ångor avges från oljebaserad färg, thinner, bensin, malbehandlingsmedel osv., eller i områden där lättantändligt damm finns.
 25. Använd inte dammsugaren eller annan maskin under påverkan av droger eller alkohol.
 26. Som en grundläggande säkerhetsregel ska korgglasögon eller skyddsglasögon med sidoskydd användas.
 27. Använd en dammask under dammiga förhållanden.
 28. Denna maskin är inte avsedd för användning av personer med nedsatta fysiska, sensoriska eller mentala förmågor, eller som inte har nog med erfarenhet eller kunskap.
 29. Barn skall övervakas så att de inte leker med dammsugaren.
 30. Hantera aldrig batterier eller dammsugare med blöta händer.
 31. Var mycket försiktig vid rengöring av trappor.
 32. Använd inte dammsugaren som sittplats eller arbetsbänk. Maskinen kan ramla omkull och orsaka personskada.
 33. Innan användning ska användaren ges information, instruktioner och utbildning för användning av maskinen och av de ämnen som den ska användas för, inklusive säker metod för borttagning och kassering av det insamlade materialet.
 34. Maskinen ska vara tekniskt inspekterad av tillverkaren, eller av en instruerad person, minst en gång per år, bestående av exempelvis kontroll av filter för skada, lufttätethet och korrekt funktion av kontrollmekanismen.
 35. Vid service eller reparation ska alla förorenade objekt som inte kan rengöras ordentligt kasseras; dylika objekt ska kasseras i ogenomträngliga påsar i enlighet med aktuell förordning om kassering av avfall.
- Användning och underhåll av batteri**
1. **Ladda endast med den batteriladdare som angetts av tillverkaren.** En laddare som passar en viss typ av batterier kan skapa risk för brand när den används tillsammans med annat batteri.
 2. **Använd endast maskiner tillsammans med tillhörande batterier.** Om andra batterier används kan risken för personskada och brand öka.
 3. **När batteriet inte används bör det hållas borta från andra metallföremål som till exempel gem, mynt, nycklar, spik, skruv eller andra små metallföremål som kan skapa anslutning från en terminal till en annan.** Kortslutning av batteripolerna kan orsaka brännskador eller brand.
 4. **Under hårda förhållanden kan det komma vätska ur batteriet.** Undvik kontakt. Spola med vatten om kontakt ändå råkar uppstå. Om vätskan kommer i kontakt med ögonen bör läkare uppsökas. Vätska från batteriet kan orsaka irritation på huden eller ge brännskador.
 5. **Använd inte ett batteripaket eller maskin som är skadat eller ändrat.** Skadade eller ändrade batterier kan uppföra sig opålitligt, vilket kan leda till brand, explosion eller skaderisk.
 6. **Utsätt inte batteripaket eller maskiner för brand eller höga temperaturer.** Exponering för brand eller temperaturer över 130 °C kan leda till explosion.
 7. **Följ alla laddningsinstruktioner och ladda inte batteripaketet eller maskinen utanför det temperaturintervall som anges i instruktionerna.** Felaktig laddning, eller vid temperaturer utanför det angivna intervallet, kan skada batteriet och öka risken för brand.

SPARA DESSA ANVISNINGAR.

⚠ VARNING: GLÖM INTE att också fortsättningsvis strikt följa säkerhetsanvisningarna för maskinen även efter att du blivit van att använda den. Vid **FELAKTIG HANTERING** av maskinen eller om inte säkerhetsanvisningarna i denna bruksanvisning följs kan följden bli allvariga personskador.

Viktiga säkerhetsanvisningar för batterikassetten

1. Innan batterikassetten används ska alla instruktioner och varningsmärken på (1) batteriladdaren, (2) batteriet och (3) produkten läsas.
2. Montera inte isär batterikassetten.
3. Om drifttiden blivit avsevärt kortare ska användningen avbrytas omedelbart. Det kan uppstå överhettning, brännskador och t o m en explosion.
4. Om du får elektrolyt i ögonen ska de sköljas med rent vatten och läkare uppsökas omedelbart. Det finns risk för att synen förloras.

5. **Kortslut inte batterikassetten.**
 - (1) Rör inte vid polerna med något strömförande material.
 - (2) Undvik att förvara batterikassetten tillsammans med andra metallobjekt som t.ex. spikar, mynt o.s.v.
 - (3) Skydda batteriet mot vatten och regn. En batterikortslutning kan orsaka ett stort strömlöflöde, överhettning, brand och maskinhaveri.
6. Förvara inte maskinen och batterikassetten på platser där temperaturen kan nå eller överstiga 50 °C.
7. Bränn inte upp batterikassetten även om den är svårt skadad eller helt utsliten. Batterikassetten kan explodera i öppen eld.
8. Var försiktig så att du inte råkar tappa batteriet och utsätt det inte för stötar.
9. Använd inte ett skadat batteri.
10. De medföljande litiumjonbatterierna är föremål för kraven i gällande lagstiftning för farligt gods.

För kommersiella transporter (av t.ex. tredje parter som speditorsfirmor) måste de särskilda transportkrav som anges på emballaget och etiketter iakttas.

För att förbereda den produkt som ska avsändas krävs att du konsulterar en expert på riskmaterial. Var också uppmärksam på att det i ditt land kan finnas ytterligare föreskrifter att följa.

Tejpa över eller maskera blottade kontakter och packa batteriet på sådant sätt att det inte kan röra sig fritt i förpackningen.
11. Följ lokala föreskrifter beträffande avfallshandling av batteriet.
12. Använd endast batterierna med de produkter som specificerats av Makita. Att använda batterierna med ej godkända produkter kan leda till brand, överdriven värme, explosion eller utläckande elektrolyt.

SPARA DESSA ANVISNINGAR.

⚠FÖRSIKTIGT: Använda endast äkta Makita-batterier. Användning av oäkta Makita-batterier eller batterier som har manipulerats kan leda till person- och utrustningsskador eller till att batteriet fattar eld. Det upphäver också Makitas garanti för verktyget och laddaren.

Tips för att uppnå batteriets maximala livslängd

1. Ladda batterikassetten innan den är helt urladdad. Stanna alltid maskinen och ladda batterikassetten när du märker att maskinen blir svagare.
2. Ladda aldrig en fulladdad batterikasset. Överladdning förkortar batteriets livslängd.
3. Ladda batterikassetten vid en rumstemperatur på 10 °C - 40 °C. Låt en varm batterikasset svalna innan den laddas.
4. Ladda batterikassetten om du inte har använt den på länge (mer än sex månader).

FUNKTIONSBSKRIVNING

⚠FÖRSIKTIGT: Se alltid till att maskinen är avstängd och batterikassetten borttagen innan du justerar maskinen eller kontrollerar dess funktioner.

Montera eller demontera batterikassetten

⚠FÖRSIKTIGT: Stäng alltid av maskinen innan du monterar eller tar bort batterikassetten.

⚠FÖRSIKTIGT: Håll stadigt i maskinen och batterikassetten när du monterar eller tar bort batterikassetten. I annat fall kan det leda till att de glider ur dina händer och orsakar skada på maskinen och batterikassetten samt personskada.

⚠FÖRSIKTIGT: Var försiktig så att du inte klämmer fingrarna när du öppnar/stänger batteriluckan. I annat fall kan personskada uppstå.

Öppna först batterikåpan och sätt sedan in batterikassetten för att montera batterikassetten.

► **Fig. 1:** 1. Batterikåpa

OBS: Batterikåpan är låst när du öppnar den till upprikt läge.

Rikta in tungan på batterikassetten mot spåret i höljet och skjut den på plats. Tryck in batterikassetten ordentligt tills den låser fast med ett klick. Stäng sedan batterikåpan. Ta bort batterikassetten genom att skjuta ner knappen på kassetten framsida samtidigt som du drar ut batterikassetten.

► **Fig. 2:** 1. Batterikasset 2. Knapp 3. Röd indikator

⚠FÖRSIKTIGT: Sätt alltid in batterikassetten helt tills den röda indikatorn inte längre syns. I annat fall kan den oväntat falla ur maskinen och skada dig eller någon annan.

⚠FÖRSIKTIGT: Montera inte batterikassetten med våld. Om kassetten inte lätt glider på plats är den felisatt.







Indikerar kvarvarande batterikapacitet

Endast för batterikassetter med indikator

► **Fig. 3:** 1. Indikatorlampor 2. Kontrollknapp

Tryck på kontrollknappen på batterikassetten för att se kvarvarande batterikapacitet. Indikatorlamporna lyser i ett par sekunder.

Indikatorlampor			Kvarvarande kapacitet
■ Upplyst	□ Av	◐ Bliktar	
■ ■ ■ ■			75% till 100%
■ ■ ■ □			50% till 75%
■ ■ □ □			25% till 50%
■ □ □ □			0% till 25%
◐ □ □ □			Ladda batteriet.

Indikatorlampor			Kvarvarande kapacitet
 Upplyst	 Av	 Blinkar	
			Batteriet kan ha skadats.
			

OBS: Beroende på användningsförhållanden och den omgivande temperaturen kan indikationen skilja sig lätt från den faktiska batterikapaciteten.

Skyddssystem för maskinen/batteriet

Maskinen är utrustad med ett skyddssystem för maskinen-/batteriet. Detta system bryter automatiskt strömmen till motorn för att förlänga maskinens och batteriets livslängd. Maskinen stoppar automatiskt under användningen om maskinen eller batteriet hamnar i en av följande situationer. Indikatorerna tänds i vissa situationer.

Överbelastningsskydd

Om maskinen används på ett sätt som gör att den drar onormalt mycket ström kan den stoppas automatiskt utan någon varning. När detta sker stänger du av maskinen och upphör med arbetet som gjorde att maskinen överbelastades. Starta därefter upp maskinen igen.

Överhettningsskydd

När maskinen överhettas stoppar den automatiskt. Låt maskinen svalna innan du startar den igen.





Överurladdningsskydd

När batteriets kapacitet är låg stoppar maskinen automatiskt. Om produkten inte fungerar trots att knapparna fungerar som de ska tar du bort batterierna från maskinen och laddar dem.

Indikerar kvarvarande batterikapacitet

► **Fig.4:** 1. Batteriindikator 2. Kontrollknapp

Tryck på kontrollknappen för att se kvarvarande batterikapacitet. Den kvarvarande batterikapaciteten visas som i nedanstående tabell.

Batteriindikatorstatus	Kvarvarande batterikapacitet
 På  Av	
	50 % till 100 %
	20 % till 50 %
	0 % till 20 %

Avtryckarens funktion

⚠FÖRSIKTIGT: Innan du sätter tillbaka batterikassetten i maskinen ska du alltid kontrollera att skjutknappen fungerar och återgår till läget "OFF" när du trycker på den bakre delen av skjutknappen.

Baserat på dina arbetsbehov kan du välja mellan två typer av sugeffekt; normal "1" eller hög "2".

Vrid säkerhetsgreppet till läge "1" eller "2" för att starta dammsugaren.

Vrid säkerhetsgreppet till läge "0" för att stänga av dammsugaren.

► **Fig.5:** 1. Säkerhetsgrepp

Auto-sugning stoppar under våt sugning

⚠VARNING: Använd den inte under lång tid medan flottören arbetar. I annat fall kan det orsaka överhettning vilket resulterar i att dammsugaren deformeras. I värsta fall kan det leda till rök eller brand.

⚠VARNING: Sug inte upp skum eller tvällösning. I annat fall kan det leda till att skum kommer ut ur luftutgången innan flottören arbetar. Att fortsätta använda dammsugaren under detta förhållande kan orsaka elektrisk stöt och att dammsugaren går sönder.

Dammsugaren har en flytmekanism som förhindrar att vatten tränger in i motorn när det sugs upp mer än en viss mängd vatten. När tanken är full och dammsugaren inte längre suger upp vatten ska dammsugaren stängas av och tanken tömmas.

Bärhandtag

När du bär dammsugaren ska du hålla i handtaget som sitter på överdelen. Handtaget är infällbart på överdelen när det inte används.

► **Fig.6**

OBS: Om det är vatten i tanken, stäng av dammsugaren och töm tanken innan du bär den. Vattnet inuti kan läcka.

MONTERING

⚠FÖRSIKTIGT: Se alltid till att maskinen är avstängd och batterikassetten borttagen innan du underhåller maskinen.

⚠FÖRSIKTIGT: Bär alltid andningsmask vid montering eller underhåll.

Anslutning av slangen

OBSERVERA: Böj aldrig slangen med tvång eller trampa på den. Förflytta aldrig dammsugaren genom att dra i slangen. Att tvinga, trampa på eller att dra i slangen kan ta sönder eller deformera den.

OBSERVERA: Dammsug inte upp stort avfall som hyvelspån och betongdelar. Det kan bli stopp i slangen och skada.

För dammsugning

För in slangen i suginloppet och vrid den medurs tills den låser fast.

► Fig.7: 1. Sugöppning

För att blåsa

För in slangen i blåsutloppet och vrid den medurs tills den låser fast.

► Fig.8: 1. Blåsutlopp

OBS: Denna dammsugare har separata suginlopp och blåsutlopp. Anslut slangen till korrekt port beroende på ditt arbete.

Ansluta munstycket

Fäst det breda munstycket, smala munstycket eller annat munstycke som medföljde som tillbehör beroende på ditt ändamål.

För att fästa munstycket, vrid och för in det på slangens ände.

► Fig.9

Ansluta verktyget

Valfria tillbehör

För att ansluta maskinen, anslut slangänden med maskinens uppsugningsutlopp, beroende på maskin kanske du behöver den valfria kopplingen 22-38 eller den främre kopplingen 24.

► Fig.10: 1. Slang 2. Koppling 22-38 3. Främre koppling 24

OBS: Vid anslutning av maskinen, se alltid till att slangen är ansluten till dammsugarens suginlopp.

Förvaring av slang och munstycken

Slangen och munstycken kan förvaras på maskinen enligt bilden.

► Fig.11: 1. Smalt munstycke 2. Brett munstycke

Vid förvaring av slangen ska den snurras upp på maskinen och sättas fast med kroken enligt bilden.

► Fig.12: 1. Slang 2. Krok

Montering av bärsele

Valfria tillbehör

Fäst bärseleens krokar på dammsugarens fästen enligt bilden.

► Fig.13: 1. Axelrem 2. Krok 3. Fäste

ANVÄNDNING

Använda som en dammsugare

OBSERVERA: Se till att torka HEPA-filtret efter uppsugning av vatten eller vått damm. Om du använder våtfiltret kan sugeffekten minska.

1. Montera slangen och munstycket på suginloppet och sätt på maskinen.
2. Efter dammsugning, töm tanken innan den blir full.

► Fig.14

Använda som en blåsenhet

⚠FÖRSIKTIGT: Blås inte ut lerigt vatten som pool- och sandområden. Om främmande föremål blåser in i ögonen kan det resultera i personskada.

⚠FÖRSIKTIGT: Använd inte som en blåsenhet mot vindens riktning. Om främmande föremål blåser in i ögonen kan det resultera i personskada.

⚠FÖRSIKTIGT: Använd alltid skyddsglasögon, mössa och ansiktsmask under användning.

⚠FÖRSIKTIGT: Rikta aldrig munstycket mot någon i närheten.

⚠FÖRSIKTIGT: Användaren är ansvarig för olyckor eller fara för andra personer och deras egendom.

⚠FÖRSIKTIGT: Använd inte maskinen för att blåsa in luft i föremål, som gummibåtar, bollar eller upplåsbara produkter. Ökat motorvarvtal kan orsaka allvarlig fläktskada.

1. Montera slangen till blåsenhetens utlopp.
2. Rikta slangens spets mot det föremål som ska blåsas av och sätt på maskinen.

► Fig.15

OBS: För rengöring av tränga utrymmen, anslut det smala munstycket till slangen för att göra det enkelt.

UNDERHÅLL

⚠FÖRSIKTIGT: Se alltid till att maskinen är avstängd och batterikassetten borttagen innan inspektion eller underhåll utförs.

⚠FÖRSIKTIGT: För att minska kontakten till damm ska man använda skyddsglasögon och dammfiltermask vid tömning av tanken eller rengöring av filtret.

OBSERVERA: Använd inte bensin, förtunningsmedel, alkohol eller liknande. Missfärgning, deformation eller sprickor kan uppstå.

För att upprätthålla produktens SÄKERHET och TILLFÖRLITLIGHET bör allt underhålls- och justeringsarbete utföras av ett auktoriserat Makita servicecenter och med reservdelar från Makita.

Tömma tanken

⚠ VARNING: Se alltid till att dammsugaren är avstängd och att batterikassetten är urtagen innan tanken töms. I annat fall kan det orsaka en elektrisk stöt och allvarlig personskada.

⚠ FÖRSIKTIGT: Tryck inte hårt på tanken. Kraftig påverkan kan orsaka deformation och skada på delar.

⚠ FÖRSIKTIGT: Töm tanken åtminstone en gång per dag (fast detta beror ju på den uppsugna mängden i tanken). Annars kan sugkraften minska och motorn kan gå sönder.

⚠ FÖRSIKTIGT: Ta inte tag i haken när du tömmer tanken. I annat fall kan haken gå sönder.

Lossa hakarna och lyft upp tankhöljet. Skaka av dammet från HEPA-filtret och kassera dammet från tanken.

► **Fig.16:** 1. Krok 2. Tank

Rengöring av HEPA-filtret

OBSERVERA: Skrubba inte eller skrapa på HEPA-filtret med hårda föremål som en borste eller spatel.

Ingensatt HEPA-filter förorsakar dåliga sugprestanda. Rengör filtret då och då.

1. Läs upp och ta bort tankhöljet för att ta bort HEPA-filtret.

2. Vrid HEPA-filtret moturs och dra ut det ur tankhöljet.

► **Fig.17:** 1. Tankhölje 2. HEPA-filter 3. Tank

3. För att ta bort damm som fastnat på HEPA-filtret, skaka ramen snabbt flera gånger. Tvättar HEPA-filtret i vatten med jämna mellanrum, skölj och torka det i skuggan innan användning. Tvätta aldrig filtret i tvättmaskinen.

► **Fig.18**

4. För att montera HEPA-filtret, placera det och vrid det medurs så att fästkanterna är ordentligt låsta i tanken.

► **Fig.19:** 1. Tankhölje 2. HEPA-filter 3. Fästkant 4. Tank

5. Montera tankhöljet och lås det.

OBS: Filtret slits ut med tiden. Det rekommenderas att ha filter i reserv.

VALFRIA TILLBEHÖR

⚠ FÖRSIKTIGT: Följande tillbehör eller tillsatser rekommenderas för användning med den Makita-maskin som denna bruksanvisning avser. Om andra tillbehör eller tillsatser används kan det uppstå risk för personskador. Använd endast tillbehören eller tillsatserna för de syften de är avsedda för.

Kontakta ditt lokala Makita servicecenter om du behöver ytterligare information om dessa tillbehör.

- Slang
- Främre koppling 24
- Koppling 22-38
- Hörnmunstycke
- Rund borste
- Bårsele
- Makitas originalbatteri och -laddare

OBS: Några av tillbehören i listan kan vara inkluderade i maskinpaketet som standardtillbehör. De kan variera mellan olika länder.

ADVARSEL

Dette apparatet kan brukes av barn fra 8 år og oppover og av personer med reduserte fysiske, sensoriske eller mentale evner eller mangel på erfaring og kunnskap, såfremt de holdes under oppsyn, har blitt gitt instruksjoner om sikker bruk av apparatet og forstår farene som er involvert. Barn skal ikke leke med apparatet. Rengjøring og brukervedlikehold skal ikke utføres av barn uten oppsyn.

TEKNISKE DATA

Modell:		DVC750L
Maksimalt luftvolum	Normal (1)	1,3 m ³ /min
	Høy (2)	1,6 m ³ /min
Støvsuger	Normal (1)	42 hPa
	Høy (2)	67 hPa
Gjenvinnbar kapasitet	Støv	7,5 L
	Vann	4,5 L
Mål (L x B x H)	418 mm x 251 mm x 278 mm	
Nominell spenning	DC 18 V	
Nettovekt	4,3 - 4,6 kg	

- På grunn av vårt kontinuerlige forsknings- og utviklingsprogram kan spesifikasjonene som oppgis i dette dokumentet endres uten varsel.
- Spesifikasjonene kan variere fra land til land.
- Vekten er inkludert tilbehøret (slange, bredt munnstykke, sash-munnstykke) og batteri(er). Den letteste og tyngste vektkombinasjonen av innretningen og batteri(er) vises i tabellen.

Passende batteri og lader

Batteriinnsett	BL1815N / BL1820 / BL1820B / BL1830 / BL1830B / BL1840 / BL1840B / BL1850 / BL1850B / BL1860B
Lader	DC18RC / DC18RD / DC18RE / DC18SD / DC18SE / DC18SF

- Noen av batteriene og laderne som er opplistet ovenfor er kanskje ikke tilgjengelige, avhengig av hvor du bor.

⚠ADVARSEL: Bruk kun de batteriene og laderne som er opplistet ovenfor. Bruk av andre batterier og ladere kan føre til personskader og/eller brann.

Symboler

Nedenfor ser du symbolene som brukes for dette utstyret. Forviss deg om at du forstår hva de betyr, før du begynner å bruke maskinen.



Les bruksanvisningen.



Vær spesielt forsiktig og oppmerksom.



Advarsel! Støvsugeren kan inneholde farlig støv.



Støvklasse L (lett). Støvsugeren er i stand til å plukke opp støv i klasse L. Følg lokale forskrifter angående støv, helse og sikkerhet.



Kun for land i EU

Kast aldri elektroutstyr eller batteripakker i husholdningsavfallet! I henhold til EU-direktivene om kasserte elektriske og elektroniske produkter og om batterier og akkumulatører og brukte batterier og akkumulatører og direktivenes iverksetting i nasjonal rett, må elektriske produkter og batterier og batteripakker som ikke lenger skal brukes, samles separat og returneres til et miljøvennlig gjenvinningsanlegg.

Riktig bruk

Denne maskinen er laget for å samle opp både vått og tørt støv. Maskinen er egnet for kommersiell bruk, f.eks. på hoteller, sykehus, kontorer, fabrikker, butikker, og i utleievirksomhet.

Støy

Typisk A-vektet lydtrykknivå er bestemt i henhold til EN60335-2-69:

Lydtrykknivå (L_{pA}): 76 dB (A)

Usikkerhet (K): 2,5 dB (A)

Støynivået under arbeid kan overskride 80 dB (A).

ADVARSEL: Bruk hørselsvern.

Vibrasjoner

Den totale vibrasjonsverdien (triaksial vektorsum) bestemt i henhold EN60335-2-69:

Genererte vibrasjoner ($a_{h,M}$): 2,5 m/s² eller mindre

MERK: Den angitte verdien for de genererte vibrasjonene er målt i samsvar med standardtestmetoden og kan brukes til å sammenlikne et verktøy med et annet.

MERK: Den angitte verdien for de genererte vibrasjonene kan også brukes til en foreløpig vurdering av eksponeringen.

ADVARSEL: De genererte vibrasjonene ved faktisk bruk av elektroverktøyet kan avvike fra den angitte vibrasjonsverdien, avhengig av hvordan verktøyet brukes.

ADVARSEL: Sørg for å identifisere vernetiltak for å beskytte operatøren, som er basert på et estimat av eksponeringen under de faktiske bruksforholdene (idet det tas hensyn til alle deler av driftssyklusen, dvs. hvor lenge verktøyet er slått av, hvor lenge det går på tomgang og hvor lenge startbryteren faktisk holdes trykket).

EFs samsvarserklæring

Gjelder kun for land i Europa

EFs samsvarserklæring er lagt til som vedlegg A i denne bruksanvisningen.

SIKKERHETSADVARSEL

Sikkerhetsadvarsler for trådløs støvsuger

ADVARSEL: VIKTIG. LES NØYE alle sikkerhetsadvarsler og instruksjoner **FØR BRUK**. Hvis du ikke følger alle advarslene og instruksjonene som er oppført nedenfor, kan det føre til elektriske støt, brann og/eller alvorlige helseskader.

1. Støvsugeren skal kun benyttes av personer som har fått tilstrekkelig opplæring i hvordan den skal brukes.
2. Slå av umiddelbart hvis det kommer ut skum eller væske.
3. Innretningen for kontroll av vannnivå må med jevne mellomrom rengjøres og undersøkes for tegn til skader.
4. Ikke bruk støvsugeren uten filter. Hvis filteret er skadet, må det skiftes ut umiddelbart.
5. **PASS PÅ AT STØVSUGEREN IKKE STARTES OPP UTILSIKTET.** Kontroller at bryteren er AV når du setter i batteriet/batteriene.
6. Ikke bruk støvsugeren på brennbar materiale, fyrverkeri, tente sigaretter, varm aske, varmt metallspen eller skarpe materialer som f.eks. barberblader, nåler, knust glass eller lignende.
7. **ALDRI BRUK STØVSUGEREN I NÆRHETEN AV BENSIN, GASS, MALING, LIM ELLER ANDRE HØYEKSPLOSIVE STOFFER.** Bryteren slår gnister når den slås PÅ og AV. Det samme gjør kommutatormotoren når den er i bruk. Dette kan forårsake farlig eksplosjon.
8. **Bruk aldri støvsugeren på giftige, kreftfremkallende, brennbare eller andre farlige materialer som f.eks. asbest, arsen, barium, beryllium, bly, skadedyrsmidler eller andre helseskadelige stoffer.**
9. **Bruk aldri støvsugeren utendørs i regnvær.**
10. **Ikke bruk støvsugeren nær varmekilder (for eksempel ovner).**
11. **Ikke blokker innsugs- / utblåsningsåpningene / eller kjøleventilene.** Disse åpningene er der for å kjøle motoren. Blokering må unngås, hvis ikke vil motoren bli overopphetet.
12. **Pass alltid på at du holder balansen og har godt fotfeste.**
13. **Ikke brett, rykk i eller trakk på slangen.**
14. Slå av støvsugeren umiddelbart hvis den oppfører seg unormalt (f.eks. hvis effekten er svak).
15. **TA UT BATTERIET/BATTERIENE.** Støvsugeren skal være frakoblet når den ikke er i bruk, før utføring av service-/reparasjonsarbeid og ved bytte av tilbehør.
16. **For å holde støvsugeren i tipp topp stand er det viktig at du rengjør og vedlikeholder den etter hver bruk.**
17. **VÆR NØYE MED VEDLIKEHOLDET.** Rengjør støvsugeren for å holde den i sikker og god stand. Følg instruksjonene for bytte av tilbehør. Hold håndtakene tørre, rene og fri for olje og smørefett.

18. **KONTROLLER SKADDE DELER.** Før videre bruk av støvsugeren må du foreta en grundig sjekk av ev. skadde deler, som f.eks. vern eller lignende, for å fastslå om de vil fungere som de skal. Kontroller at bevegelige deler beveger seg riktig i forhold til hverandre, at bevegelige deler kan bevege seg fritt, om noen deler er brukket, om monteringen er som den skal, eller om andre forhold kan påvirke hvordan støvsugeren vil fungere. Vern eller andre skadede deler må repareres eller skiftes ut hos et autorisert servicesenter, med mindre noe annet er angitt i denne bruksanvisningen. Sørg for at defekte brytere skiftes ut hos et autorisert servicesenter. Ikke bruk støvsugeren hvis AV/PÅ-bryteren er defekt.
 19. **RESERVEDELER.** Ved utføring av vedlikeholdsarbeid, skal det kun brukes identiske reservedeler.
 20. **OPPBEVARING.** Støvsugeren oppbevares innendørs, når den ikke er i bruk.
 21. Våte filtre og den innvendige delen av væskebeholderen skal tørkes før oppbevaring.
 22. Vær forsiktig når du håndterer støvsugeren. Hardhendt og uforsiktig håndtering kan forårsake skader på støvsugeren.
 23. Ikke bruk bensin, tynningsmidler eller kjemiske rengjøringsmidler for å rengjøre støvsugeren innvendig eller utvendig. Dette kan forårsake sprekker og misfarging.
 24. Ikke bruk støvsugeren i områder med brennbar støv, eller i lukkede rom hvor oljebasert maling, malingstynner, bensin, møllmidler eller lignende avgir brennbar, eksplosiv eller giftig damp.
 25. Ikke bruk denne støvsugeren eller andre maskiner hvis du er under påvirkning av alkohol, narkotiske stoffer eller sterke legemidler.
 26. Alltid bruk vernebriller eller briller med sideskyttelse.
 27. Bruk støvmaske hvis det er mye støv der du jobber.
 28. Denne maskinen skal ikke brukes av personer med reduserte fysiske, sensoriske eller mentale evner, eller personer som mangler erfaring og kunnskap.
 29. Små barn bør passes på, for å sikre at de ikke leker med støvsugeren.
 30. Håndter aldri batteriet/batteriene og støvsugeren mens du er våt på hendene.
 31. Vær svært forsiktig når du bruker støvsugeren i trapper.
 32. Ikke bruk støvsugeren som en krakk eller arbeidsbenk. Den kan falle ned, noe som kan føre til personskade.
 33. Før bruk må operatørene bli gitt informasjon, instruksjon og opplæring i bruken av maskinen og stoffene den skal brukes på, inkludert en trygg måte for fjerning og kassering av materialet som er samlet inn.
 34. Maskinen bør få en teknisk inspeksjon hos produsenten eller en opplært person, minst en gang i året. Denne bør f.eks. bestå av inspeksjon av filterne for å sjekke om de er skadet, om maskinen er lufttett og at styringsmekanismen virker som den skal.
 35. Når det utføres service eller reparasjon, skal alle forurenkede gjenstander som ikke kan rengjøres tilfredsstillende kastes. Slike gjenstander må kastes i tette poser i henhold til alle gjeldende forskrifter for avhending av slikt avfall.
- Bruk og vedlikehold av batteridrevne maskiner**
1. **Batteriet må kun lades opp igjen med en lader spesifisert av produsenten.** En lader som passer til én batteritype, kan være brannfarlig når den brukes med en annen batteritype.
 2. **Bruk elektroverktøy kun med spesifikt angitte batterier.** Hvis det brukes et hvilket som helst annet batteri, kan dette utgjøre en fare for helse-skader og brann.
 3. **Når batteriet ikke er i bruk, må du holde verktøyet unna metallgjenstander som f.eks. binders, mynter, nøkler, spiker, skruer og andre små metallgjenstander som kan skape forbindelse mellom de to polene.** Hvis batteripolene kortsluttes, kan du få brannskader, eller det kan begynne å brenne.
 4. **Hvis batteriet utsettes for hardhendt bruk, kan det lekket væske fra batteriet. Unngå kontakt med væsken.** Hvis du kommer i kontakt med batterivæsken, må du skylle med vann. Hvis du får batterivæske i øynene, må du i tillegg oppsøke lege. Væske som kommer ut av batteriet, kan forårsake iritasjon eller forbrenninger.
 5. **Ikke bruk et batteri eller verktøy som er skadet eller endret på.** Batterier som er skadet eller endret på kan oppføre seg upålitelig og medføre brann, eksplosjon eller fare for personskader.
 6. **Et batteri eller verktøy må ikke utsettes for brann eller for høy temperatur.** Brann eller en temperatur over 130 °C kan forårsake eksplosjon.
 7. **Følg alle ladeinstruksjoner, og ikke lad batteriet eller verktøyet utenfor temperaturområdet som er angitt i instruksjonene.** Feil lading eller ved temperaturer utenfor det angitte området, kan skadet batteriet og øke faren for brann.

TA VARE PÅ DISSE INSTRUKSENE.

⚠ADVARSEL: IKKE LA hensynet til hva som er "behagelig" eller det faktum at du kjenner produktet godt (etter mange gangers bruk) gjøre deg mindre oppmerksom på sikkerhetsreglene for bruken av det aktuelle produktet. Ved MISBRUK eller hvis ikke sikkerhetsreglene i denne bruksanvisningen følges, kan det oppstå alvorlig personskade.

Viktige sikkerhetsanvisninger for batteriinnsetts

1. Før du begynner å bruke batteriet, må du lese alle anvisninger og forsiktighetsregler på (1) batteriladeren, (2) batteriet og (3) det produktet batteriet skal brukes i.
2. Ikke ta fra hverandre batteriet.
3. Hvis driftstiden er blitt vesentlig kortere, må du omgående slutte å bruke maskinen. Hvis ikke kan resultatet bli overoppheting, mulige forbrenninger eller til og med en eksplosjon.

4. Hvis du får elektrolytt i øynene, må du skylle dem med store mengder rennende vann og oppsøke lege med én gang. Denne typen uhell kan føre til varig blindhet.
5. Ikke kortslutt batteriet:
 - (1) De kan være ekstremt varme og du kan brenne deg.
 - (2) Ikke lagre batteriet i samme beholder som andre metallgjenstander, som for eksempel spiker, mynter osv.
 - (3) Ikke la batteriet komme i kontakt med vann eller regn.

En kortslutning av batteriet kan føre til et kraftig strømstøt, overoppvarming, mulige forbrenninger og til og med til at batteriet går i stykker.
6. Ikke lagre maskinen og batteriet på steder hvor temperaturen kan komme opp i eller overskride 50 °C.
7. Ikke sett fyr på batteriet, ikke engang om det er sterkt skadet eller helt utslitt. Batteriet kan eksplodere hvis det begynner å brenne.
8. Vær forsiktig så du ikke mister batteriet eller utsetter det for slag.
9. Ikke bruk batterier som er skadet.
10. Lithium-ion-batteriene som medfølger er gjenstand for krav om spesialavfall.

For kommersiell transport, f.eks av tredjeparter eller speditører, må spesielle krav om pakking og merking følges.

Før varen blir sendt, må du forhøre deg med en ekspert på farlig materiale. Ta også hensyn til muligheten for mer detaljerte nasjonale bestemmelser.

Bruk teip eller maskeringsteip for å skjule åpne kontakter og pakk inn batteriet på en slik måte at den ikke kan bevege seg rundt i emballasjen.

11. Følg lokale bestemmelser for avhengig av batterier.
12. Bruk batteriene kun med produkter spesifisert av Makita. Montere batteriene i produkter som ikke er konforme kan føre til brann, overheting eller elektrolyttlekkasje.

TA VARE PÅ DISSE INSTRUKSENE.

⚠FORSIKTIG: Bruk kun originale Makita-batterier. Bruk av batterier som har endret seg, eller som ikke er originale Makita-batterier, kan føre til at batteriet sprekker og forårsaker brann, personskader og andre skader. Det vil også ugyldiggjøre garantien for Makita-verktøyet og -laderen.

Tips for å opprettholde maksimal batterilevetid

1. Lad batteriinnsetsen før den er helt utladet. Stopp alltid driften av verktøyet og lad batteriinnsetsen når du merker at effekten reduseres.
2. Lad aldri en batteriinnsetts som er fulladet. Overoplading forkorter batteriets levetid.
3. Lad batteriet i romtemperatur ved 10 °C - 40 °C. Et varmt batteri må kjøles ned før lading.
4. Lad batteriet hvis det ikke har vært brukt på en lang stund (over seks måneder).

FUNKSJONSBEKRIVELSE

⚠FORSIKTIG: Forviss deg alltid om at maskinen er slått av og batteriet tatt ut før du justerer maskinen eller kontrollerer dens mekaniske funksjoner.

Sette inn eller ta ut batteri

⚠FORSIKTIG: Slå alltid av verktøyet før du setter inn eller fjerner batteriet.

⚠FORSIKTIG: Hold verktøyet og batteripatronen i et fast grep når du monterer eller fjerner batteripatronen. Hvis du ikke holder verktøyet og batteripatronen godt fast, kan du miste grepet, og dette kan føre til skader på verktøyet og batteripatronen samt personskader.

⚠FORSIKTIG: Pass på at du ikke får fingrene i klem når du åpner eller lukker batteridekselet. Hvis ikke, kan det føre til personskader.

For å sette inn batteriet, må du først åpne batteridekselet og så sette inn batteriet.

► Fig.1: 1. Batterideksel

MERK: Batteridekselet låses når du åpner det til helt stående stilling.

Plassere fjæren på batteriet på linje med sporet i huset, og skyv batteriet på plass. Skyv det helt inn til det går i inngrep med et lite klikk. Så lukker du batteridekselet. For å ta ut batteriet må du skyve på knappen foran på batteriet og trekke det ut.

► Fig.2: 1. Batteri 2. Knapp 3. Rød indikator

⚠FORSIKTIG: Batteriet må alltid settes helt inn, så langt at den røde anviseren ikke lenger er synlig. Hvis dette ikke gjøres, kan batteriet komme til å falle ut av maskinen og skade deg eller andre som oppholder seg i nærheten.

⚠FORSIKTIG: Ikke bruk makt når du setter i batteriet. Hvis batteriet ikke glir lett inn, er det fordi det ikke settes inn på riktig måte.













Indikere gjenværende batterikapasitet

Kun for batterier med indikatoren

► Fig.3: 1. Indikatorlamper 2. Kontrollknapp

Trykk på sjekk-knappen på batteriet for vise gjenværende batterikapasitet. Indikatorlampene lyser i et par sekunder.

Indikatorlamper			Gjenværende batterinivå
Tent	Av	Blinker	
■	□	◐	75 % til 100 %
■ ■ ■ ■	□	□	50 % til 75 %
■ ■ ■ □	□	□	25 % til 50 %
■ □ □ □	□	□	0 % til 25 %

Indikatorlamper			Gjenværende batterinivå
 Tent	 Av	 Blinker	
			Lad batteriet.
			Batteriet kan ha en feil.
			

MERK: Det angitte nivået kan avvike noe fra den faktiske kapasiteten alt etter bruksforholdene og den omgivende temperaturen.

Batterivernsystem for verktøy/batteri

Verktøyet er utstyrt med et batterivernsystem for verktøy/batteri. Dette systemet slår automatisk av strømmen til motoren for å forlenge verktøyets og batteriets levetid. Verktøyet stopper automatisk under drift hvis verktøyet eller batteriet utsettes for en av følgende tilstander. Indikatorene lyser i noen tilfeller.

Overlastsikring

Når verktøyet brukes på en måte som gjør at det bruker unormalt mye strøm, vil verktøyet stoppe, helt automatisk og uten forvarsel. I dette tilfellet må du slå av verktøyet og avslutte bruken som forårsaket at verktøyet ble overbelastet. Slå deretter verktøyet på for å starte det igjen.

Overopphetingsvern

Når verktøyet er overopphetet, stopper verktøyet automatisk. La verktøyet kjøle seg ned før du slår på verktøyet igjen.





Overutladningsvern

Når det blir lite batteri igjen, stopper verktøyet automatisk. Hvis produktet ikke går selv om bryterne aktiveres, må du ta batteriene ut av verktøyet og lade batteriene.

Indikere gjenværende batterikapasitet

► **Fig.4:** 1. Batteriindikator 2. Kontrollknapp

Trykk på kontrollknappen for vise det gjenværende batterinivået. Gjenværende batterikapasitet vises i form av tabellen nedenfor.

Batteriindikatorstatus	Gjenværende batterikapasitet
 På	
	50 % til 100 %
	20 % til 50 %
	0 % til 20 %

Bryterfunksjon

⚠FORSIKTIG: Før du setter batteriet inn i verktøyet, må du alltid kontrollere at skyvebryteren fungerer skikkelig og går tilbake til posisjonen "AV" når bakdelen av skyvebryteren trykkes ned.

Du kan velge to innsigsnivåer etter typen arbeid som skal utføres, normal "1" eller høy "2".

For å starte støvsugeren settes spaken til "1" eller "2". For å slå av støvsugeren, stiller du bryterspaken på "O"-siden.

► **Fig.5:** 1. Bryterspak

Automatisk sugestopp under våt oppsuging

⚠ADVARSEL: Ikke bruk støvsugeren lenge når flyteventilen er aktiv. Hvis du gjør det, kan det oppstå overoppheting og skader på støvsugeren. I verste fall kan det føre til røykutvikling eller brann.

⚠ADVARSEL: Ikke bruk støvsugeren på skum eller såpeholdig væske. Dette kan føre til at det kommer skum ut fra ventilasjonsåpningen før flyteventilen blir aktivert. Hvis du da fortsetter å bruke støvsugeren, kan det føre til elektrisk støt, og støvsugeren kan bli ødelagt.

Støvsugeren er utstyrt med en flyteventil som hindrer at det kommer vann inn i motoren når vannmengden som suges opp overskrider et bestemt nivå. Når beholderen er full og støvsugeren ikke klarer å suge opp mer vann, slår du av støvsugeren og tømmer beholderen.

Bærehåndtak

Støvsugeren skal alltid bæres etter håndtaket på toppen. Håndtaket kan foldes ned når det ikke er i bruk.

► **Fig.6**

MERK: Når det er vann i tanken, skru av støvsugeren og tøm tanken før du bærer den. Vannet kan lekke ut.

MONTERING

⚠FORSIKTIG: Forviss deg alltid om at maskinen er slått av og batteriet tatt ut før du utfører noe arbeid på maskinen.

⚠FORSIKTIG: Bruk alltid støvmaske under montering eller vedlikehold.

Koble til slangen

OBS: Aldri trakk på eller bruk makt for å bøye slangen. Ikke trekk i slangen for å flytte støvsugeren. Hvis du trækker på, drar i eller bøyer slangen, kan den knekke eller bli misformet.

OBS: Ikke la støvsugeren suge opp store gjenstander som høvelspon eller betongbiter. Det kan føre til at kan slangen bli tilstoppet og skadet.

Ved støvsuging

Sett slangen inn i innsuget, og vri den med klokken til det høres et klikk.

► **Fig.7:** 1. Innsug

Ved blåsing

Sett slangen inn i utløpet, og vri den med klokken til det høres et klikk.

► **Fig.8:** 1. Utløp

MERK: Dette apparatet har innsugings- og utblåsing-utløp separat. Koble slangen til åpningen som passer til arbeidet du skal utføre.

Påsetting av munnstykket

Sett på det brede munnstykket, sash-munnstykket eller andre munnstykker som følger med som ekstrastyr, avhengig av arbeidet ditt.

For å sette på munnstykket, vri og sett det inn på slangeenden.

► **Fig.9**

Koble til utstyret

Valgfritt tilbehør

For å koble til verktøyet, sett slangeenden på verktøyet's sugeutløp. Avhengig av verktøyet, er det mulig at du trenger det ekstra skjøteleddet 22-38 eller frontmansjett 24.

► **Fig.10:** 1. Slange 2. Skjøteledd 22-38
3. Frontmansjett 24

MERK: Når du kobler til verktøyet, må du passe på at slangen er koblet til innsugingen på støvsugeren.

Lagre slangen og munnstykkene

Slangen og munnstykkene kan oppbevares på verktøyet som vist på illustrasjonen.

► **Fig.11:** 1. Sash-munnstykke 2. Bredt munnstykke

Ved oppbevaring av slangen surres den på verktøyet og festes med kroken som vist.

► **Fig.12:** 1. Slange 2. Krok

Sette på skulderstroppen

Valgfritt tilbehør

Fest kroken til skulderstroppen på festene på støvsugeren som vist på figuren.

► **Fig.13:** 1. Skulderstropp 2. Krok 3. Feste

BRUK

Bruk som en støvsuger

OBS: Pass på å tørke HEPA-fileret etter at du har suget opp vann eller vått støv. Hvis du bruker det våte filteret kan sugekraften nedsettes.

1. Sett slangen og munnstykket på innsuget og skru på apparatet.
2. Etter støvsuging eller rengjøring må tanken tømmes før den blir helt full.

► **Fig.14**

Ved bruk som blåser

⚠FORSIKTIG: Ikke bruk den til å blåse ut skittent vann som basseng og vann med sand. Hvis fremmedlegemer blåses inn i øyne kan det føre til personskader.

⚠FORSIKTIG: Ikke blås mot vinden. Hvis fremmedlegemer blåses inn i øyne kan det føre til personskader.

⚠FORSIKTIG: Du må alltid ha på deg vernebriller, hette og maske.

⚠FORSIKTIG: Aldri rett munnstykket mot noen i nærheten.

⚠FORSIKTIG: Operatøren eller brukeren er ansvarlig for ulykker eller faresituasjoner som kan oppstå for andre personer, eller på deres eiendom.

⚠FORSIKTIG: Ikke bruk apparatet til å blåse luft inn i gjenstander, som gummimadrasser, baller eller andre oppblåsbare produkter. Økt omdreining i motoren kan forårsake alvorlig skade på viften.

1. Sett slangen inn i blåseuttaket.
2. Rett slangespissen mot gjenstanden som skal blåses bort og skru på verktøyet.

► **Fig.15**

MERK: For å gjøre rent på et trangt område gjøres jobben enklere ved å sette sash-munnstykket på slangen.

VEDLIKEHOLD

⚠FORSIKTIG: Forviss deg alltid om at maskinen er slått av og batteriet tatt ut før du foretar inspeksjon eller vedlikehold.

⚠FORSIKTIG: For å redusere kontakten med støv, bruk vernebriller og støvmaske når du tømmer tanken eller gjør rent filteret.

OBS: Aldri bruk gasolin, bensin, tynner alkohol eller lignende. Det kan føre til misfarging, deformering eller sprekkdannelse.

For å opprettholde produktets SIKKERHET og PÅLITELIGHET, må reparasjoner, vedlikehold og justeringer utføres av autoriserte Makita servicesentre eller fabrikkerservicesentre, og det må alltid brukes reservedeler fra Makita.

Tømming av tanken

⚠ ADVARSEL: Forviss deg alltid om at støvsu-geren er slått av og batteriet er tatt ut før du tøm-mer tanken. Hvis ikke, vil det være fare for elektrisk støt og alvorlige personskader.

⚠ FORSIKTIG: Ikke utsett beholderen for harde støt eller dunk. Et kraftig slag kan føre til at delene blir misformet og skadet.

⚠ FORSIKTIG: Avhengig av støvmengden i beholderen, kan det være nødvendig å tømme beholderen minst én gang per dag. Hvis det går for lenge mellom hver gang beholderen tømmes, vil sugekraften bli redusert og motoren kan bli ødelagt.

⚠ FORSIKTIG: Ikke grip tak i kroken når du tøm-mer beholderen. Det kan føre til at kroken knekker.

Hekt av og løft opp dekselet på beholderen.

Rist støvet av HEPA-filteret og tøm støvet fra tanken.

► **Fig.16:** 1. Krok 2. Tank

Rengjøring av HEPA-filteret

OBS: Ikke gni eller skrap opp HEPA-filteret med harde gjenstander, som en børste eller en spatel.

Et tett HEPA-filter fører til dårlig oppsugingsevne. Rengjør filteret fra tid til annen.

1. For å ta ut HEPA-filteret, lås opp og ta av tankdekselet.
2. Skru HEPA-filteret mot klokken og trekk det ut av tankdekselet.

► **Fig.17:** 1. Tankdeksel 2. HEPA-filter 3. Tank

3. For å fjerne støv som sitter i HEPA-filteret, rist bunnen raskt flere ganger. Vask HEPA-filteret fra tid til annen i vann, skyll det og tørk det godt på et skyggefylt sted før det brukes igjen. Filteret må aldri vaskes i vaskemaskin.

► **Fig.18**

4. For å sette inn HEPA-filteret, plasser det og dreii det med klokken slik at tetningsleppe er godt lukket i tankdekselet.

► **Fig.19:** 1. Tankdeksel 2. HEPA-filter
3. Tetningsleppe 4. Tank

5. Monter tankdekselet, og lås det.

MERK: Filteret blir slitte etter hvert. Det anbefales å ha noen i reserve.

VALGFRITT TILBEHØR

⚠ FORSIKTIG: Det anbefales at du bruker dette tilbehøret eller verktøyet sammen med den Makita-maskinen som er spesifisert i denne håndboken. Bruk av annet tilbehør eller verktøy kan forårsake personskader. Tilbehør og verktøy må kun brukes til det formålet det er beregnet på.

Ta kontakt med ditt lokale Makita-servicesenter hvis du trenger mer informasjon om dette tilbehøret.

- Slange
- Frontmansjett 24
- Skjøteledd 22-38
- Hjørnemunnstykke
- Rund børste
- Skulderstropp
- Makita originalbatteri og lader

MERK: Enkelte elementer i listen kan være inkludert som standardtilbehør i verktøypakken. Elementene kan variere fra land til land.

VAROITUS

Tätä laitetta voivat käyttää myös 8-vuotiaat tai sitä vanhemmat lapset sekä henkilöt, joiden fyysiset, sensoriset tai henkiset kyvyt ovat rajoittuneet tai joilla ei ole kokemusta tai tietoa laitteen käytöstä, jos he käyttävät laitetta valvotusti tai jos heille annetaan riittävät ohjeet laitteen käyttämiseksi turvallisella tavalla ja he ymmärtävät siihen liittyvät riskit. Lapset eivät saa leikkiä laitteella. Lapset eivät saa puhdistaa tai huoltaa laitetta ilman valvontaa.

TEKNISET TIEDOT

Malli:	DVC750L	
Suurin ilmatilavuus	Normaali (1)	1,3 m ³ /min
	Korkea (2)	1,6 m ³ /min
Imuteho	Normaali (1)	42 hPa
	Korkea (2)	67 hPa
Talteenotettava tilavuus	Pöly	7,5 L
	Vesi	4,5 L
Mitat (P x L x K)	418 mm x 251 mm x 278 mm	
Nimellisjännite	DC 18 V	
Nettopaino	4,3 - 4,6 kg	

- Jatkuvasta tutkimus- ja kehitystyöstämme johtuen esitetyt tekniset tiedot saattavat muuttua ilman erillistä ilmoitusta.
- Tekniset ominaisuudet voivat vaihdella maittain.
- Paino sisältää lisävarusteet (letkun, leveän suuttimen ja lattasuuttimen) ja akkupaketin. Taulukossa on ilmoitettu kevyin ja painavin laite- ja akkupakettiyhdistelmän paino.

Käytettävä akkupaketti ja laturi

Akkupaketti	BL1815N / BL1820 / BL1820B / BL1830 / BL1830B / BL1840 / BL1840B / BL1850 / BL1850B / BL1860B
Laturi	DC18RC / DC18RD / DC18RE / DC18SD / DC18SE / DC18SF

- Tiettyjä yläpuolella kuvattuja akkuja ja latureita ei ehkä ole saatavana asuinalueestasi johtuen.

VAROITUS: Käytä vain edellä eriteltyjä akkupaketteja ja latureita. Muiden akkupakettien ja laturien käyttäminen voi aiheuttaa loukkaantumisen ja/tai tulipalon.

Symbolit

Laitteessa on käytetty seuraavia symboleja. Opettele niiden merkitys ennen käyttöä.



Lue käyttöohje.



Noudata erityistä varovaisuutta ja kiinnitä huomiota.



Varoitus! Imuri voi sisältää haitallista pölyä.



Pölyluokka L (kevyt). Imureilla voi imuroida L-luokan pölyä. Noudata paikallisia pölyä koskevia työsuojelumääräyksiä.



Koskee vain EU-maita
Älä hävitä sähkölaitteita tai akkuja tavallisen kotitalousjätteen mukana! Sähkö- ja elektroniikkalaiteromua koskevan EU-direktiivin ja paristoja ja akkuja sekä käytettyjä paristoja ja akkuja koskevan direktiivin ja niiden maakohtaisten sovelusten mukaisesti käytetyt sähkölaitteet ja akkupaketti (-paketit) on toimitettava ongelmajätteen keräyspisteeseen ja ohjattava ympäristöstävälliseen kierrätykseen.

Käyttötarkoitus

Laitte on tarkoitettu sekä kuivan että märän pölymateriaalin imuroimiseen. Tämä laite sopii kaupalliseen käyttöön esimerkiksi hotelleissa, kouluissa, sairaaloissa, tehtaissa, myymälöissä, toimistoissa tai vuokraamoissa.

Melutaso

Tyypillinen A-painotettu melutaso määräytyy standardin EN60335-2-69 mukaan:

Äänenpainetaso (L_{pA}): 76 dB (A)

Virhemarginaali (K): 2,5 dB (A)

Työskentelyn aikana melutaso voi ylittää 80 dB (A).

VAROITUS: Käytä kuulosuojaimia.

Tärinä

Kokonaistärinä (kolmen akselin vektorien summa) määräytyy standardin EN60335-2-69 mukaan:

Tärinäpäästö (a_{hM}): 2,5 m/s² tai alhaisempi

Virhemarginaali (K): 1,5 m/s²

HUOMAA: Ilmoitettu tärinäpäästöarvo on mitattu standarditestaustestimen mukaisesti, ja sen avulla voidaan vertailla työkaluja keskenään.

HUOMAA: Ilmoitettua tärinäpäästöarvoa voidaan käyttää myös altistumisen alustavaan arviointiin.

VAROITUS: Työkalun käytön aikana mitattu todellinen tärinäpäästöarvo voi poiketa ilmoitetusta tärinäpäästöarvosta työkalun käyttötavan mukaan.

VAROITUS: Selvitä käyttäjän suojaamiseksi tarvittavat varoimet todellisissa käyttöolosuhteissa tapahtuvan arvioidun altistumisen mukaisesti (ottaen huomioon käyttöjakso kokonaisuudessaan, myös jaksot, joiden aikana työkalu on sammutettuna tai käy tyhjäkäynnillä).

EY-vaatimustenmukaisuusvakuutus

Koskee vain Euroopan maita

EY-vaatimustenmukaisuusvakuutus on liitetty tähän käyttöoppaaseen.

TURVAVAROITUKSET

Akkukäyttöisen pölynimurin turvaohjeet

VAROITUS: LUE HUOLELLISESTI kaikki turvavaroitukset ja käyttöohjeet ENNEN KÄYTTÖÄ. Jos varoitusten ja ohjeiden noudattaminen laiminlyödään, seurauksena voi olla sähköiskku, tulipalo ja/tai vakava vammautuminen.

1. Varmista, ennen käyttöä, että tämän pölynimurin käyttäjillä on riittävä käyttökoulutus.
2. Jos laitteesta vuotaa vaahtoa tai nestettä, sammuta laite heti.
3. Puhdista vesimääränrajoitin säännöllisesti ja tutki se mahdollisten vaurioiden varalta.
4. Älä käytä imuria ilman suodatinta. Vaihda vaurioitunut suodatin välittömästi uuteen.
5. ESTÄ TAHATON KÄYNNISTYMINEN. Varmista, että kytkin on asennossa OFF akun (akkujen) asennuksen aikana.
6. Älä imuroi palavia aineita, ilotulitteita, palavia savukkeita, kuumaa tухkaa, kuumia metallilastuja tai teräviä esineitä, kuten partateriä, neuvoja, lasinsirpaleita tms.
7. ÄLÄ KOSKAAN KÄYTÄ IMURIA, JOS LÄHELLÄ ON BENSIINIÄ, KAASUA, MAALIA, LIIMAA TAI MUITA RÄJÄHDYSALTTOITA AINEITA. Kytkimestä lähtee kipinä, kun se kytketään päälle tai pois päältä. Myös moottorin kommutaattori kipinöi käytön aikana. Seurauksena voi olla vaarallinen räjähdys.
8. Älä koskaan imuroi myrkyllisiä, karsinogeenisiä, syttyviä tai muuten haitallisia aineita, kuten asbestia, arsenikkia, bariumia, beryylliumia, lyijyä, hyönteismyrkkyjä tai muita terveydelle vaarallisia aineita.
9. Älä koskaan käytä imuria ulkona sateella.
10. Älä käytä imuria lämmönlähteiden (uunin tms.) läheisyydessä.
11. Älä tuki imupäätä/puhalluspäätä/jäähdytysaukkoja. Moottori jäähdytetään näiden aukkojen kautta. Jäähdytysaukot täytyy pitää avoimina, sillä muutoin moottori palaa rikki puutteellisen ilmanvaihdon takia.
12. Seiso tukevassa asennossa ja säilytä tasapainosi.
13. Älä taita tai kisko letkua äläkä astu sen päälle.
14. Pysäytä imuri heti, jos se ei toimi täydellä teholla tai toimii muuten epänormaalisti.
15. POISTA AKKU (AKUT). Kun imuri ei ole käytössä ennen imurin huoltoa tai sen lisävarusteiden vaihtoa.
16. Puhdista ja huolla imuri aina heti käytön jälkeen, jotta se pysyy hyvässä käyttökunnossa.
17. HUOLLA IMURIA SÄÄNNÖLLISESTI. Pidä imuri puhtaana, jotta sen suorituskyky ja turvallisuus säilyvät. Noudata lisävarusteiden vaihtamista koskevia ohjeita. Pidä kahvat kuivina ja puhtaina öljystä ja rasvasta.

18. **TARKISTA, ONKO IMURISSA VAURIOITA.** Ennen kuin imurin käyttöä jatketaan, on syytä varmistaa, että suojukset tai muut vaurioituneet osat toimivat tarkoituksensa mukaisella tavalla oikein. Varmista, että liikkuvat osat ovat oikeissa asennoissa ja pääsevät liikkumaan esteettä. Tarkasta myös osien eheys, kiinnitykset sekä muut toimintaan mahdollisesti vaikuttavat seikat. Suojus tai muu vaurioitunut osa tulee viedä valtuutettuun huoltoliikkeen korjattavaksi tai vaihdettavaksi, jollei tässä käyttöoppaassa muuta mainita. Vaihdata epäkuntoiset kytkimet valtuutetussa huoltoliikkeessä. Älä käytä imuria, jos sitä ei voi kytkeä päälle tai pois päältä virtakytkimellä.
19. **VARAOSAT.** Käytä huoltojen yhteydessä ainoastaan alkuperäisiä osia vastaavia varaosia.
20. **VARASTOI IMURIA, KUN SITÄ EI KÄYTETÄ.** Säilytä imuria sisätiloissa, kun sitä ei käytetä.
21. Määrät suodattimet ja nestesäiliön sisäosat on kuivattava ennen varastointia.
22. Käsittele imuria varoen. Kovakourainen käsittely voi rikkoa vahvatekoisimmankin imurin.
23. Älä käytä imurin ulko- tai sisäpintojen puhdistamiseen bensiiniä, ohenteita tai puhdistusaineita. Ne voivat aiheuttaa halkeamia tai värjäytyksiä.
24. Älä käytä imuria suljetuissa tiloissa, jossa säilytetään palavia, räjähtäviä tai myrkyllisiä höyryjä tuottavia aineita, kuten öljypohjaisia maaleja, maaliohenteita, bensiiniä ja tiettyjä koinestoinaaineita tms. Vältä myös tiloja, joissa on tulenarkaa pölyä.
25. Älä käytä tätä laitetta tai muita laitteita lääkkeiden tai alkoholin vaikutuksen alaisena.
26. Käytä aina sivusuojilla varustettuja suojalaseja.
27. Irrota kone pistorasiasta ennen terän vaihtamista, huoltotoimia ja kun sitä ei käytetä.
28. Tämä laite ei ole tarkoitettu sellaisten henkilöiden, esimerkiksi lasten, käytettäväksi, joiden fyysiset, sensoriset tai henkiset kyvyt tai kokemuksen tai tiedon puute estävät heitä käyttämästä laitetta turvallisesti.
29. Pieniä lapsia tulee vahtia ja varmistaa, etteivät he leiki imurilla.
30. Älä koskaan käsittele akkua (akkuja) ja imuria märin käsin.
31. Ole erityisen varovainen portaita siivotessasi.
32. Älä käytä imuria istuimena tai työtasona. Laite voi pudota ja aiheuttaa vammoja.
33. Laitteen käyttäjille on annettava kaikki tarvittavat tiedot, opastus ja koulutus laitteen käytöstä ja materiaaleista, jolle se on tarkoitettu, sekä turvallisista menetelmistä laitteen imettyjen materiaalien poistamiseen ja hävittämiseen.
34. Laite tulisi tarkistuttaa vähintään vuosittain valmistajalla tai koulutuksen saaneella henkilöllä niin, että esimerkiksi laitteen suodattimien vaurioaste, laitteen ilmatiiviyys ja ohjausmekanismin oikea toiminto tarkistetaan.
35. Jos likaantuneita osia ei saada puhdistettua tyydyttävästi laitetta huollettaessa tai korjattaessa, tällaiset osat on hävitettävä tiiviissä pussissa kyseisen jätteen hävittämisestä annettujen säädösten mukaisesti.

Akkukäyttöisen työkalun käyttö ja hoito

1. **Lataa akkua vain valmistajan määrittämällä laturilla.** Tietyille akkupaketille sopiva laturi voi aiheuttaa tulipalovaaran, jos sitä käytetään muun tyyppisen akkupaketin yhteydessä.
2. **Käytä sähkötyökaluja vain määritysten mukaiten akkujen kanssa.** Muuntityypisten akkujen käyttäminen voi aiheuttaa loukkaantumista tulipalovaaran.
3. **Kun akku ei ole käytössä, säilytä se erillään metallisineistä, kuten paperiliittimistä, kolikoista, avaimista, nauloista, ruuveista ja muista pienistä metallisineistä, jotka voivat yhdistää akun navat.** Akun napojen oikosulkeminen voi aiheuttaa palovamman tai tulipalon.
4. **Akusta voi vuotaa nestettä, jos sitä käsitellään väärin. Vältä kosketusta.** Jos nestettä pääsee iholle vahingossa, huuhtelee iho vedellä. Jos nestettä pääsee silmiin, hakeudu lääkärin hoitoon. Ulos purkautunut akkuneste voi ärsyttää ihoa tai aiheuttaa palovammoja.
5. **Älä käytä viallista tai muunneltua akkua tai työkalua.** Vialliset tai muunnellut akut voivat toimia odottamattomasti aiheuttamalla tulipalo-, räjähdys- tai tapaturmavaaran.
6. **Älä altista akkua tai työkalua tullelle tai äärimmäsille lämpötiloille.** Altistus tullelle tai yli 130 °C lämpötiloille voi aiheuttaa räjähdyksen.
7. **Noudata kaikkia latausohjeita, äläkä lataa akkua tai työkalua ohjeissa määritettyjen lämpötilarajojen ulkopuolella.** Väärin tai ohjeissa määritettyjen lämpötilarajojen ulkopuolella suoritettu lataus voi aiheuttaa akkuvaurion ja kasvattaa tapaturmavaaraa.

SÄILYTÄ NÄMÄ OHJEET.

VAROITUS: ÄLÄ anna työkalun helppokäyttöisyyden (toistuvan käytön aikaansaama) johtaa sinua väärään turvallisuuden tunteeseen niin, että laiminlyöt työkalun turvaohjeiden noudattamisen. **VÄÄRINKÄYTTÖ** tai tässä käyttöohjeessa ilmoitettujen turvamääräysten laiminlyönti voi aiheuttaa vakavia henkilövahinkoja.

Akkupakettia koskevia tärkeitä turvaohjeita

1. Ennen akun käyttöönottoa tutustu kaikkiin laturissa (1), akussa (2) ja akkukäyttöisessä tuotteessa (3) oleviin varoitusteksteihin.
2. Älä pura akkua.
3. Jos akun toiminta-aika lyhenee merkittävästi, lopeta akun käyttö. Seurauksena voi olla ylikuumeneminen, palovammoja tai jopa räjähdys.
4. Jos akkunestettä pääsee silmiin, huuhtelee puhtaalla vedellä ja hakeudu välittömästi lääkärin hoitoon. Akkuneste voi aiheuttaa näön menetyksen.

5. Älä oikosulje akkua.
- Älä koske akun napoihin millään sähköä johtavalla materiaalilla.
 - Vältä akun oikosulkemista äläkä säilytä akkua yhdessä muiden metalliesineiden, kuten naulojen, kolikoiden ja niin edelleen kanssa.
 - Älä aseta akkua alttiiksi vedelle tai sateelle.

Oikosulku voi aiheuttaa virtapiikin, ylikuumentumista, palovammoja tai laitteen rikkoontumisen.

- Älä säilytä työkalua ja akkua paikassa, jossa lämpötila voi nousta 50 °C:een tai sitäkin korkeammaksi.
- Älä hävitä akkua polttamalla, vaikka se olisi pahoin vaurioitunut tai täysin loppuun kulunut. Avotuli voi aiheuttaa akun räjähtämisen.
- Varo kolhimasta tai pudottamasta akkua.
- Älä käytä viallista akkua.
- Sisältyviä litium-ioni-akkuja koskevat vaarallisten aineiden lainsäädännön vaatimukset.

Esimerkiksi kolmansien osapuolten huolintaliikkeiden tulee kaupallisissa kuljetuksissa noudattaa pakkaamista ja merkintöjä koskevia erityisvaatimuksia.

Lähetettävän tuotteen valmistelu edellyttää vaarallisten aineiden asiantuntijan neuvontaa. Huomioi myös mahdollisesti yksityiskohtaisemmat kansalliset määräykset

Akun avoimet liittimet tulee suojata teipillä tai suojuksella ja pakkaaminen tulee tehdä niin, ettei akku voi liikkua pakkauksessa.

- Hävitä akku paikallisten määräysten mukaisesti.
- Käytä akkua vain Makitan ilmoittamien tuotteiden kanssa. Akkujen asentaminen yhteensopimattomiin tuotteisiin voi aiheuttaa tulipalon, liiallisen ylikuumentumisen, räjähdysten tai akkunestevuotoja.

SÄILYTÄ NÄMÄ OHJEET.

⚠HUOMIO: Käytä vain alkuperäisiä Makita-akkuja. Muiden kuin aitojen Makita-akkujen, tai mahdollisesti muutettujen akkujen käyttö voi johtaa akun murtumiseen ja aiheuttaa tulipaloja, henkilö- ja omaisuusvahinkoja. Se mitätöi myös Makita-työkalun ja -laturin Makita-takuun.

Vihjeitä akun käyttöiän pidentämiseksi

- Lataa akku ennen kuin se purkautuu täysin. Lopeta aina työkalun käyttö ja lataa akku, jos huomaat työkalun tehon vähenevän.
- Älä koskaan lataa uudestaan täysin ladattua akkua. Ylilataaminen lyhentää akun käyttöikää.
- Lataa akku huoneen lämpötilassa välillä 10 °C - 40 °C. Anna kuuman akun jäähtyä ennen lataamista.
- Lataa akkupaketti, jos et käytä sitä pitkään aikaan (yli kuusi kuukautta).

TOIMINTOJEN KUVAUS

⚠HUOMIO: Varmista aina ennen säätöjä ja tarkastuksia, että työkalu on sammutettu ja akkupaketti irrotettu.

Akun asentaminen tai irrottaminen

⚠HUOMIO: Sammuta työkalu aina ennen akun kiinnittämistä tai irrottamista.

⚠HUOMIO: Pidä työkalusta ja akusta tiukasti kiinni, kun irrotat tai kiinnität akkua. Jos akkupaketti tai työkalu putoaa, ne voivat vaurioitua tai aiheuttaa tapaturman.

⚠HUOMIO: Varo, etteivät sormesi jää akun suojakannen väliin sen avaamisen tai sulkemisen aikana. Muuten seurauksena voi olla henkilövamma.

Asenna akkupaketti avaamalla ensin akun suojakansi ja asettamalla sitten akkupaketti paikalleen.

► **Kuva1:** 1. Akun suojakansi

HUOMAA: Akun suojakansi on lukittuna yläasentoon avattuna.

Sovita akkupaketin kieleke kotelon uraan ja liu'uta akkupaketti sitten paikoilleen. Työnnä akkupaketti pohjaan asti niin, että kuulet sen napsahtavan paikoilleen. Sulje tämän jälkeen akun suojakansi.

Irrota akkupaketti painamalla akun etupuolella olevaa painiketta ja vetämällä akku ulos työkalusta.

► **Kuva2:** 1. Akkupaketti 2. Painike 3. Punainen merkivalo

⚠HUOMIO: Työnnä akku aina pohjaan asti, niin että punainen ilmaisin ei enää näy. Jos akku ei ole kunnolla paikallaan, se voi pudota työkalusta ja aiheuttaa vammoja joko sinulle tai sivullisille.













⚠HUOMIO: Älä käytä voimaa akku asennuksessa. Jos akku ei liu'u paikalleen helposti, se on väärässä asennossa.



Akun jäljellä olevan varaustason ilmaisimien

Vain akkupaketeille ilmaisimella

► **Kuva3:** 1. Merkivalot 2. Tarkistuspainike

Painamalla tarkistuspainiketta saat näkyviin akun jäljellä olevan varaustason. Merkivalot palavat muutaman sekunnin ajan.

Merkivalot			Akussa jäljellä olevan varaustason
 Palaa	 Pois päältä	 Vilkkuu	
			75% - 100%
			50% - 75%
			25% - 50%
			0% - 25%
			Lataa akku.

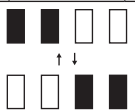
Merkkivalot			Akussa jäljellä olevan varaus
 Palaa	 Pois päältä	 Viilkkuu	
			Akussa on saattanut olla toimintahäiriö.

HUOMAA: Ilmoitettu varaustaso voi erota hieman todellisesta varaustasosta sen mukaan, millaisissa oloissa ja missä lämpötilassa laitetta käytetään.

Työkalun/akun suojausjärjestelmä

Työkalu on varustettu työkalu/akun suojausjärjestelmällä. Tämä järjestelmä pidentää työkalun ja akun käyttöikää katkaisemalla automaattisesti moottorin virran. Työkalu pysähtyy automaattisesti kesken käytön, jos työkalussa tai akussa ilmenee jokin seuraavista tilanteista: Joissakin tilanteissa merkkivalot syttyvät.

Ylikuormitussuoja

Kun työkalua käytetään tavalla, joka saa sen kuluttamaan epätavallisen suuren määrän virtaa, työkalu pysähtyy automaattisesti ilman mitään merkkivaloa tai ilmaisinta. Katkaise tässä tilanteessa työkalusta virta ja lopeta ylikuormitustilan aiheuttanut käyttö. Käynnistä sitten työkalu uudelleen kytkemällä siihen virta.

Ylikuumenemissuoja

Kun työkalu ylikuumentuu, työkalu pysähtyy automaattisesti. Anna työkalu jäähtyä, ennen kuin kytket työkalun uudelleen päälle.





Ylipurkautumissuoja

Jos akun varaus käy vähiin, työkalu pysähtyy automaattisesti. Jos työkalu ei toimi, vaikka kytkimiä käytetään, irrota akut työkalusta ja lataa ne.

Akun jäljellä olevan varaustason ilmaisin

► **Kuva4:** 1. Akun merkkivalo 2. Tarkistuspainike

Painamalla tarkistuspainiketta saat näkyviin akun varaustason. Akun jäljellä oleva varaustaso näkyy seuraavassa taulukossa esitetyllä tavalla.

Akun merkkivalon tila	Akussa jäljellä oleva varaus
 Päällä  Pois päältä	
	50 % - 100 %
	20 % - 50 %
	0 % - 20 %

Kytkimen käyttäminen

▲HUOMIO: Tarkista aina ennen akun kiinnittämistä työkaluun, että liukukytkin kytkeytyy oikein ja palautuu OFF-asentoon, kun liukukytkimen takaosaa painetaan.

Voit valita imutehon seuraavista kahdesta vaihtoehdosta työtehtävän mukaan: normaali "1" tai korkea "2".

Käynnistä imuri asettamalla kytkinvipu "1"- tai "2"-asentoon.

Sammuta imuri asettamalla kytkinvipu "O"-asentoon.

► **Kuva5:** 1. Kytkinvipu

Imun automaattikatkaisu märkäimuroinnin aikana

▲VAROITUS: Älä jatka käyttöä pitkään uimurin alkaessa toimia. Jos imuria käytetään pitkään uimurin ollessa toiminnassa, imuri voi ylikuumentua ja vaurioitua. Pahimmassa tapauksessa seurauksena voi olla savuamista tai tulipalo.

▲VAROITUS: Älä imuroi vaahtoa tai saippuavettä. Vaahtoa tai saippuavettä imuroitaessa voi ilmanpoistoaukosta tulla vaahtoa ennen uimurin toimimista. Jos käyttöä jatketaan tässä tilassa, seurauksena voi olla sähköisku tai imurin vaurioituminen.

Imurissa on uimurimekanismi, joka estää veden pääsyn moottoriin imuroitaessa vettä yli määrätyn määrän.

Kun säiliö on täynnä eikä imuri enää ime vettä, sammuta imuri ja tyhjennä säiliö.

Kantokahva

Kun kannat imuria, kannata sitä sen päällä olevasta kahvasta. Kahvan voi taistaa alas, kun sitä ei käytetä.

► **Kuva6**

HUOMAA: Kun vesi on säiliössä, sammuta imuri ja tyhjennä säiliö ennen imurin kantamista. Sisällä oleva vesi voi muuttua vuotaa.

KOKOONPANO

▲HUOMIO: Varmista aina ennen mitään työkäluille tehtäviä toimenpiteitä, että se on sammutettu ja akku irrotettu.

▲HUOMIO: Käytä aina pölysuojainta asennuksen tai huollon aikana.

Letkun kiinnittäminen

HUOMAUTUS: Älä koskaan taivuta tai tallo letkua. Älä koskaan liikuta imuria letkusta vetämällä. Vääntäminen, tallominen tai vetäminen voi aiheuttaa letkuvaurioita.

HUOMAUTUS: Älä imuroi laitteella suurikokoisia roskia, kuten höyläkoneen roskia ja betoni-kappaleita. Ne voivat tukkia letkun ja vaurioittaa sitä.

Imuroiminen

Työnnä letku imupäähän ja käännä letkua myötöpäivään, kunnes se lukittuu naksauten.

► **Kuva7:** 1. Imupää

Puhaltaminen

Työnnä letku puhallinpäähän ja käännä letkua myötöpäivään, kunnes se lukittuu naksauten.

► **Kuva8:** 1. Puhallinpää

HUOMAA: Tässä imurissa on erilliset imu- ja puhallinpäät. Kytke letku työtehtävän mukaiseen liitinpäähän.

Suuttimen kiinnittäminen

Kiinnitä letkuun käyttötarkoituksen mukaan leveä suutin, kapea suutin tai muu valinnaisena lisävarusteena toimitettava suutin.

Kiinnitä suutin letkun päähän työntämällä se paikalleen suutinta samalla kääntäen.

► **Kuva9**

Työkalun liittämisen

Lisävaruste

Yhdistä imuri työkaluun kytkemällä letkun toinen pää työkalun poistoaukkoon. Tähän voidaan tarvita työkalun mukaan joko valinnainen liitoskappale 22-38 tai sovittin-kappale 24.

► **Kuva10:** 1. Letku 2. Liitoskappale 22-38
3. Sovittinkappale 24

HUOMAA: Kun liität työkalun, varmista aina, että letku on kiinni imurin imupäässä.

Letkun ja suuttimien säilyttäminen

Letkun ja suuttimen voi säilyttää laitteessa kuvan mukaisesti.

► **Kuva11:** 1. Kapea suutin 2. Leveä suutin

Letku asetetaan säilytysasentoon kiertämällä se laitteen ympäri ja kiinnittämällä se kiinnikkeeseen kuvan mukaisesti.

► **Kuva12:** 1. Letku 2. Kiinnike

Olkahihnan kiinnittäminen

Lisävaruste

Kiinnitä olkahihnan soljet imurin kiinnityskohtiin kuvan osoittamalla tavalla.

► **Kuva13:** 1. Olkahihna 2. Solki 3. Kiinnityskohta

TYÖSKENTELY

Käyttäminen pölynimurina

HUOMAUTUS: Muista kuivata HEPA-suodatin, kun laitteella on imuroitu vettä tai märkää pölyä. Jos käytät märkäsuodatinta, imuteho voi olla tavalista pienempi.

1. Asenna letku ja suutin imupäähän ja käynnistä laite.

2. Imuroimisen jälkeen tyhjennä säiliö ennen sen täyttymistä.

► **Kuva14**

Käyttäminen puhaltimena

▲HUOMIO: Älä puhalla laitteella likaista vettä, kuten vesilammikoita hiekkaisella alueella. Ilmavirta voi puhaltaa vierasesineitä ihmisten silmiin, mikä voi johtaa henkilövammoihin.

▲HUOMIO: Älä käytä puhallinta vastatuuleen. Tuuli voi puhaltaa vierasesineitä ihmisten silmiin, mikä voi johtaa henkilövammoihin.

▲HUOMIO: Käytä aina suojalaseja, -päähinettä ja -naamaria käytön aikana.

▲HUOMIO: Älä suuntaa suutinta muita ihmisiä kohti.

▲HUOMIO: Laitteen käyttäjä on vastuussa sivullisille aiheutuneista tapaturmista tai aineellisista vahingoista.

▲HUOMIO: Älä käytä laitetta ilman puhaltamiseen esineisiin, kun kumiveneisiin, palloihin tai muihin ilmalla täytettäviin tuotteisiin. Moottorin nopeampi pyörintä voi aiheuttaa tuulettimen vaarallisen rikkoutumisen.

1. Asenna letku puhallinpäähän.

2. Osoita pois puhallettavaa kohdetta letkun päällä ja käynnistä laite.

► **Kuva15**

HUOMAA: Kun puhdistettava alue on kapea, kytke letkuun kapea suulake.

KUNNOSSAPITO

▲HUOMIO: Varmista aina ennen tarkastusta tai huoltoa, että työkalu on sammutettu ja akku irrotettu.

▲HUOMIO: Vähennä pölyaltistumisen riskiä käyttämällä suojalaseja ja pölymaskia, kun tyhjennät säiliön tai puhdistat suodatinta.

HUOMAUTUS: Älä koskaan käytä bensiiniä, ohenteita, alkoholia tai tms. aineita. Muutoin pinta voi halkeilla tai sen värit ja muoto voivat muuttua. Muutoin laitteeseen voi tulla värjäytymiä, muodon vääristymiä tai halkeamia.

Tuotteen TURVALLISUUDEN ja LUOTETTAVUUDEN takaamiseksi korjaukset, muut huoltotyöt ja säädöt on teetettävä Makitan valtuutetussa huoltopisteessä Makitan varaosia käyttäen.

Säiliön tyhjentäminen

VAROITUS: Varmista aina ennen säiliön tyhjentämistä, että laite on sammutettu ja akkupaketti irrotettu. Muutoin seurauksena voi olla sähköisku ja vakava henkilövahinko.

HUOMIO: Älä altista säiliötä voimakkaille iskuille. Voimakas isku voi muuttaa osien muotoa ja aiheuttaa niiden vaurioitumisen.

HUOMIO: Tyhjennä säiliön vähintään kerran päivässä imurin säiliöön kerääntyvän pölyn määrästä riippumatta. Muutoin imuteho heikkenee ja moottori voi vaurioitua.

HUOMIO: Älä tartu pidikkeeseen, kun tyhjentät säiliötä. Pidike voi vaurioitua, jos siihen tartutaan.

Avaa ja irrota säiliön kansi.

Ravistele pöly pois HEPA-suodattimesta ja hävitä sitten säiliössä oleva pöly.

► **Kuva16:** 1. Kiinnike 2. Säiliö

HEPA-suodattimen puhdistaminen

HUOMAUTUS: Älä hierrä tai naarmuta HEPA-suodatinta kovilla esineillä, kuten harjoilla tai muilla vastaavilla.

Tukkeutunut HEPA-suodatin heikentää imutehoa. Puhdista suodatin ajoittain.

1. HEPA-suodatin irrotetaan avaamalla ja irrottamalla säiliön kansi.

2. Käännä HEPA-suodatinta vastapäivään ja vedä säiliön suojus ulos.

► **Kuva17:** 1. Säiliön kansi 2. HEPA-suodatin 3. Säiliö

3. Irrota HEPA-suodattimeen tarttunut pöly pitämällä kiinni suodattimen pohjasta ja ravistamalla sitä nopeasti useita kertoja.

Pese HEPA-suodatin ajoittain vedellä. Huuhtele ja kuivata pesty suodatin huolellisesti varjossa ennen sen käyttöä. Älä koskaan pese suodatinta pesukoneessa.

► **Kuva18**

4. Asenna HEPA-suodatin paikalleen kääntämällä sitä vastapäivään niin, että kiinnityshuulet lukittuvat säiliön kanteen.

► **Kuva19:** 1. Säiliön kansi 2. HEPA-suodatin 3. Kiinnityshuuli 4. Säiliö

5. Asenna säiliön kansi paikalleen ja lukitse se.

HUOMAA: Suodatin kuluu ajan kuluessa. Suosittelemme hankkimaan varasuodattimia kuluneiden tilalle.

LISÄVARUSTEET

HUOMIO: Seuraavia lisävarusteita tai laitteita suositellaan käytettäväksi tässä ohjeessa kuvatun Makita-työkalun kanssa. Muiden lisävarusteiden tai laitteiden käyttö voi aiheuttaa henkilövahinkoja. Käytä lisävarusteita ja -laitteita vain niiden käyttötarvikkeen mukaisesti.

Jos tarvitset apua tai yksityiskohtaisempia tietoja seuraavista lisävarusteista, ota yhteys paikalliseen Makitan huoltoon.

- Letku
- Sovitinkappale 24
- Liitoskappale 22-38
- Kulmasuutin
- Pyöreä harja
- Olkahihna
- Aito Makitan akku ja laturi

HUOMAA: Jotkin luettelossa mainitut varusteet voivat sisältyä työkalun toimitukseen vakiovarusteina. Ne voivat vaihdella maittain.

BRĪDINĀJUMS

Šo ierīci drīkst izmantot bērni no 8 gadu vecuma un personas ar samazinātām fiziskām, sensoriskām vai psihiskām spējām, vai kam trūkst pieredzes un zināšanu, ja tām nodrošināta uzraudzība un sniegti norādījumi par ierīces drošu izmantošanu un ja ir izprasti saistītie apdraudējumi. Bērni nedrīkst spēlēt ar ierīci. Ierīces tīrīšanu un apkopi nedrīkst veikt bērni bez uzraudzības.

SPECIFIKĀCIJAS

Modelis:		DVC750L
Maksimālais gaisa daudzums	Parasts (1)	1,3 m ³ /min
	Liels (2)	1,6 m ³ /min
Vakuums	Parasts (1)	42 hPa
	Liels (2)	67 hPa
Atgūstamais tilpums	Putekļi	7,5 l
	Ūdens	4,5 l
Izmēri (G x P x A)		418 mm × 251 mm × 278 mm
Nominālais spriegums		Līdzstrāva 18 V
Tīrsvars		4,3–4,6 kg

- Nepārtrauktās izpētes un izstrādes programmas dēļ šeit uzrādītās specifikācijas var tikt mainītas bez brīdinājuma.
- Tehniskie dati dažādās valstīs var atšķirties.
- Svārs norādīts ar papildaprīkojumu (šjūtene, platais uzgalis, šaurais uzgalis) un akumulatora kasetni(-ēm). Vieglākais un smāgākais ierīces un akumulatora kasetnes(-ņu) kopējais svārs ir norādīts tabulā.

Piemērotā akumulatora kasetne un lādētājs

Akumulatora kasetne	BL1815N / BL1820 / BL1820B / BL1830 / BL1830B / BL1840 / BL1840B / BL1850 / BL1850B / BL1860B
Lādētājs	DC18RC / DC18RD / DC18RE / DC18SD / DC18SE / DC18SF

- Daži no iepriekš norādītajiem lādētājiem un akumulatora kasetnēm var nebūt pieejami atkarībā no jūsu mītnes reģiona.

BRĪDINĀJUMS: Izmantojiet vienīgi iepriekš norādītās akumulatora kasetnes un lādētājus. Cita tipa akumulatora kasetņu un lādētāju izmantošana var radīt traumu un/vai aizdegšanās risku.

Simboli

Zemāk ir attēloti simboli, kas attiecas uz iekārtu. Pirms darbarīka izmantošanas pārliecinieties, vai pareizi izprotat to nozīmi.



Izlasiet lietošanas rokasgrāmatu.



Esiet īpaši rūpīgs un uzmanīgs.



Brīdinājums! Putekļsūcējā var būt kaitīgi putekļi.



Putekļu klase L (viegli). Putekļsūcēji ir spējīgi savākt L putekļu klases putekļus. Ievērojiet savā valstī spēkā esošos noteikumus attiecībā uz putekļiem un veselības aizsardzību un drošību darbā.



Tikai ES valstīm
Elektroierīces vai akumulatora bloku
neizmetiet majsaimniecības atkritumos!
Saskaņā ar Eiropas direktīvām par nolieto-
tām elektriskām un elektroniskām iekārtām,
kā arī par baterijām un akumulatoriem,
nolietotām baterijām un akumulatoriem un
šo direktīvu ieviešanu saskaņā ar valsts
likumdošanu, elektriskās iekārtas, baterijas
un akumulatori, to darbmūžam beidzoties,
jāsavāc atsevišķi un jānogādā vidi saudzē-
jošā atreizējās pārstrādes uzņēmumā.

Paredzētā lietošana

Ierīce ir paredzēta gan mitru, gan sausu putekļu savāk-
šanai. Ierīce ir piemērota komerciālai lietošanai, piemē-
ram, viesnīcās, skolās, slimnīcās, veikalos, birojos, kā
arī izīrēšanai.

Troksņa līmenis

Tipiskais A svērtais troksņa līmenis noteikts saskaņā ar
EN60335-2-69:

Skaņas spiediena līmeni (L_{pA}): 76 dB (A)

Mainīgums (K): 2,5 dB (A)

Darbības laikā troksņa līmenis var pārsniegt 80 dB (A).

BRĪDINĀJUMS: Lietojiet ausu aizsargus.

Vibrācija

Vibrācijas kopējā vērtība (trīsasu vektora summa)

noteikta atbilstoši EN60335-2-69:

Vibrācijas emisija (a_{hM}): 2,5 m/s^2 vai mazāk

Mainīgums (K): 1,5 m/s^2

PIEZĪME: Paziņotā vibrācijas emisijas vērtība
noteikta atbilstoši standarta pārbaudes metodei un to
var izmantot, lai salīdzinātu vienu darbarīku ar citu.

PIEZĪME: Paziņoto vibrācijas emisijas vērtību arī var
izmantot iedarbības sākotnējā novērtējumā.

BRĪDINĀJUMS: Reāli lietojot elektrisko dar-
barīku, vibrācijas emisija var atšķirties no paziņotās
emisijas vērtības atkarībā no darbarīka izmantošanas
veida.

BRĪDINĀJUMS: Lai aizsargātu lietotāju, nosa-
kiet drošības pasākumus, kas pamatoti ar iedarbību
reālos darba apstākļos (ņemot vērā visus ekspluatā-
cijas cikla posmus, piemēram, laiku, kamēr darbarīks
ir izslēgts un kad darbojas tukšgaitā, kā arī palaides
laiku).

EK atbilstības deklarācija

Tikai Eiropas valstīm

EK atbilstības deklarācija šajā lietošanas rokasgrāmatā
ir iekļauta kā A pielikums.

DROŠĪBAS BRĪDINĀJUMI

Drošības brīdinājumi bezvadu putekļsūcēja lietošanai

**BRĪDINĀJUMS: SVARĪGI! PIRMS
LIETOŠANAS UZMANĪGI IZLASIET visus drošības
brīdinājumus un visus norādījumus. Brīdinājumu
un norādījumu neievērošanas gadījumā var rasties
elektrotrauma, aizdegšanās un/vai smagas traumas.**

1. Pirms lietošanas pārliecinieties, ka lietotājs ir
pienācīgi apmācīts lietot šo putekļsūcēju.
2. Ja izplūst putas/šķidrums, nekavējoties izslēdziet.
3. Regulāri tīriet ūdens līmeņa ierobežotāju un
pārbaudiet, vai tas nav bojāts.
4. Neizmantojiet putekļsūcēju bez filtra.
Nekavējoties nomainiet bojātu filtru.
5. NEPIEĻAUJIET NEJAUŠU IEDARBINĀŠANU.
Akumulatora(-u) ievietošanas laikā slēdzim
jābūt izslēgtam (OFF).
6. Nemēģiniet savākt ugunsnedrošus priekšme-
tus, piemēram, ugunošanas raketes, degošas
cigaretas, karstus pelnus, karstas metāla
skaidas, kā arī asus priekšmetus, piemēram,
žiletas, saplēstu stiklu u. c.
7. NEKĀDĀ GADĪJUMĀ NEIZMANTOJIET
PUTEKĻSŪCĒJU, JA TUVUMĀ ATRODAS
DEGVIELA, GĀZE, KRĀSA, LĪME VAI CITAS
VIELAS AR AUGSTU SPRĀDZIEBĪSTĪMĪBU.
Slēdzi ieslēdzot (ON) vai izslēdzot (OFF), rodas dzirk-
steles. Tāpat dzirksteles rodas arī no motora kolektora
darbības laikā. Tas var izraisīt bīstamu sprādzienu.
8. Nekad neiesūciet toksiskus, kancerogēnus, uguns-
nedrošus vai citus kaitīgus materiālus, piemēram,
azbestu, arsēnu, bāriju, beriliju, svīnu, pesticīdus
vai citus materiālus, kas apdraud veselību.
9. Nekādā gadījumā neizmantojiet putekļsūcēju
ārpus telpām lietot.
10. Nelietojiet siltuma avotu (piem., krāsns u. c.) tuvumā.
11. Nenosprostojiet iesūkšanas/pūšanas/dzesē-
šanas atveres. Šīs atveres dzesē motoru. Īpaši
rūpīgi raugieties, lai neveidotos nosprostojums,
citādi motors sadegs ventilācijas trūkuma dēļ.
12. Vienmēr stingri stāviet uz droša pamata, sagla-
bājot līdzsvaru.
13. Nelokiet, neraujiet šļūteni un nekāpiet tai virsū.
14. Ja izmantošanas laikā ierīce nedarbojas
pareizi vai pamanāt jebkādas novirzes, neka-
vējoties izslēdziet putekļsūcēju.
15. IZŅEMIET AKUMULATORU (-US). Ja ierīci
neizmantojat, pirms tās tehniskās apkopes un
piederumu maiņas.
16. Tīriet un apkopiet putekļsūcēju uzreiz pēc
katras lietošanas reizes, lai uzturētu to ideālā
lietošanas kārtībā.
17. VEICIET RŪPĪGU PUTEKĻSŪCĒJA APKOPI.
Uzturiet putekļsūcēju tīru, lai tā darbība būtu
labāka un drošāka. Ievērojiet piederumu
nomaigšanas norādījumus. Uzturiet rokturus
sausus un tīrus; rūpējieties, lai uz tiem nebūtu
eļļas un smērvielu.

18. **PĀRBAUDIET, VAI NAV BOJĀTU DAĻU.** Pirms turpināt lietot ierīci, aizsargu vai citu daļu, kas bijusi bojāta, rūpīgi pārbaudiet, lai noteiktu, vai tā pareizi darbosies un izpildīs savas funkcijas. Pārbaudiet, vai kustīgās daļas ir pareizi salāgotas, vai tās var brīvi kustēties, vai daļas nav salūzušas; pārbaudiet to stiprinājumus un citus apstākļus, kas var ietekmēt putekļsūcēja darbību. Bojātais aizsargs vai citas daļas jāmaina vai to remonts pareizi jāveic pilnvarotā apkopes centrā, ja vien šajā lietošanas rokasgrāmatā nav norādīts citādi. Bojātus slēdzus nomainiet pilnvarotā apkopes centrā. Neizmantojiet putekļsūcēju, ja ar slēdzi to nevar ieslēgt un izslēgt.
19. **REZERVES DAĻAS.** Veicot apkopi, izmantojiet tikai oriģinālās rezerves daļas.
20. **NEIZMANTOTA PUTEKĻSŪCĒJA UZGLABĀŠANA.** Ja putekļsūcēju neizmantojat, tas jāuzglabā iekšējā telpā.
21. Mitrie filtri un šķidrums trauka iekšpusē pirms glabāšanas jāizžāvē.
22. Saudzējiet putekļsūcēju. Nevīzīgi izturieties, var sabojāt pat vizuāli drošāko putekļsūcēju.
23. Netīriet ierīces ārpusi un iekšpusi ar benzīnu, šķīdinātāju vai citām tīrīšanas ķīmikālijām. Tas var radīt plaisas un izbalēšanu.
24. Neizmantojiet putekļsūcēju ierobežotā vietā, kur izdalās viegli uzliesmojoši, eksplozīvi vai toksiski izgarojumi no eļļas krāsas, krāsas šķīdinātāja, degvielas, dažiem pretkožu līdzekļiem u. c., vai vietās, kur ir ugunsnedroši putekļi.
25. Nelietojiet šo vai citas ierīces, ja esat narkotisko vielu vai alkohola ietekmē.
26. Galvenais drošības noteikums ir aizsargbrīļi vai aizsargbrīļi ar sānu aizsargiem lietošana.
27. Putekļainos apstākļos izmantojiet putekļu masku.
28. Šo mašīnu nav paredzēti izmantot personām (tostarp bērniem) ar samazinātām fiziskām, maņu vai garīgām spējām vai personām bez pieredzes un zināšanām.
29. Neatstājiet mazus bērnus bez uzraudzības, lai nepieļautu, ka viņi spēlējas ar putekļsūcēju.
30. Neņemiet akumulatoru(-us) vai putekļsūcēju ar mitrām rokām.
31. Esiet īpaši uzmanīgs, kad veicat tīrīšanu, stāviet uz kāpnēm.
32. Neizmantojiet putekļsūcēju kā pakāpienu vai darbagaldū. Mašīna var nokrist un radīt traumas.
33. Pirms darbarīka izmantošanas operatoriem ir jāsaņem informācija, norādes un apmācība par darbarīka lietošanu un par vielām, kuras drīkst savākt ar darbarīku, kā arī par drošu metodi, kā izņemt un likvidēt savāktās vielas.
34. Ražotājam vai apmācītai personai vismaz reizi gadā jāveic darbarīka tehniskā apskate, tajā jāpārbauda, vai filtri nav bojāti, vai darbarīks ir hermētiski noslēgts un vai vadības mehānisms ir labā darba kārtībā.
35. Veicot tehniskās apkopes vai remonta darbus, visi piesārņotie priekšmeti, ko nav iespējams pienācīgi notīrīt, ir jālikvidē; šādi priekšmeti ir jālikvidē necaurlaidīgos maisos atbilstīgi pašreiz jūsu valstī spēkā esošajai regulai par šādu atkritumu likvidēšanu.

Bezvada darbarīka lietošana un apkope

1. **Uzlādei izmantojiet tikai ražotāja norādītos lādētājus.** Vienam akumulatoru tipam paredzēta uzlādētāja izmantošana cita tipa akumulatoru uzlādei var radīt aizdegšanās bīstamību.
2. **Izmantojiet mehānizētos darbarīkus tikai ar paredzētajiem akumulatoriem.** Jebkura cita tipa akumulatoru izmantošana var radīt traumu un aizdegšanās bīstamību.
3. **Kamēr akumulators netiek izmantots, neturiet to blakus metāla priekšmetiem, piemēram, saspraudēm, monētām, atslēgām, naglām, skrūvēm un citiem nelieliem metāla priekšmetiem, kas var savienot izvadus.** Akumulatora spalvu īssavienojums var izraisīt apdegumus vai aizdegšanos.
4. **Nepareizas lietošanas gadījumā no akumulatora var izteciēt šķidrums, nepieskarieties tam.** Ja nejausi pieskārāties šķidrumam, noskalojiet skarto vietu ar ūdeni. Ja šķidrums nokļūst acīs, papildus iepriekš minētajam, vēršieties pie ārsta. No akumulatora izteciējušais šķidrums var izraisīt kairinājumu vai apdegumus.
5. **Ja akumulatora bloks vai darbarīks ir bojāts vai pārveidots, nelietojiet to.** Bojāti vai pārveidoti akumulatori var darboties nepareizi, izraisot aizdegšanos, sprādzienu vai traumu.
6. **Akumulatora bloku un darbarīku nepakļaujiet uguns un pārmērīgi augstas temperatūras ietekmei.** Ja akumulatora bloks vai darbarīks tiek pakļauts uguns vai par 130 °C augstākas temperatūras iedarbībai, var notikt sprādziens.
7. **Izpildiet visus uzlādes norādījumus un neuzlādējiet akumulatora bloku ārpus norādītajos noteiktā temperatūras diapazona.** Nepareiza uzlāde vai temperatūra, kas ir ārpus noteiktā diapazona, var sabojāt akumulatoru un palielināt aizdegšanās draudus.

SAGLABĀJIET ŠOS NORĀDĪJUMUS.

⚠BRĪDINĀJUMS: NEPIEĻAUJIET to, ka labu iemaņu vai izstrādājuma labas pārzināšanas (darbarīku atkārtoti ekspluatējot) rezultātā vairs stingri neievērojat šīs izstrādājuma drošības noteikumus. **NEPAREIZI LIETOJOT** darbarīku vai neievērojot šajā instrukciju rokasgrāmatā minētos drošības noteikumus, var tikt gūtas smagas traumas.

Svarīgi drošības norādījumi par akumulatora kasetni

1. Pirms akumulatora lietošanas izlasiet visus norādījumus un brīdinājumus, kuri attiecas uz (1) akumulatora lādētāju, (2) akumulatoru un (3) ierīci, kurā tiek izmantots akumulators.
2. Neizjauciet akumulatoru.
3. Ja akumulatora darbības laiks kļūva ievērojami īsāks, nekavējoties pārtrauciet to izmantot. Citādi, tas var izraisīt pārkarsējumu, uzliesmojumu vai pat sprādzienu.
4. Ja elektrolīts nonāk acīs, izskalojiet tās ar tīru ūdeni un nekavējoties griezieties pie ārsta. Tas var izraisīt redzes zaudēšanu.

5. Neradiet īssavienojumu akumulatora kasetnē:

- (1) Nepieskarieties spaiļēm ar elektrību vadošiem materiāliem.
- (2) Neuzglabājiet akumulatoru kasetni kopā ar citiem metāla priekšmetiem, tādiem kā naglas, monētas u. c.
- (3) Nepakļaujiet akumulatora kasetni ūdens vai lietus iedarbībai.

Akumulatora īssavienojums var radīt spēcīgu strāvas plūsmu, pārkaršanu, uzliesmojumu un pat sabojāt akumulatoru.

6. Neglabājiet darbarīku un akumulatora kasetni vietās, kur temperatūra var sasniegt vai pārsniegt 50 °C (122 °F).
7. Nededziniet akumulatora kasetni, pat ja tā ir stipri bojāta vai pilnībā nolietota. Akumulatora kasetne ugunī var eksplodēt.
8. Uzmanieties, lai neļautu akumulatoram nokrist un nepakļautu to sītienu.
9. Neizmantojiet bojātu akumulatoru.
10. Uz izmantotajiem litija jonu akumulatoriem attiecas likumdošanas prasības par bīstamiem izstrādājumiem.

Komerציālā transportēšanā, ko veic, piemēram, trešās puses, transporta uzņēmumi, jāievēro uz iesaiņojuma un marķējuma norādītās īpašās prasības. Lai izstrādājumu sagatavotu nosūtīšanai, jāsazinās ar bīstamo materiālu speciālistu. Ievērojiet arī citus attiecināmos valsts normatīvus. Valējus kontaktus nosedziet ar līmlenti vai citādi pārklājiet, bet akumulatoru iesaiņojiet tā, lai sainītas nevarētu izkustēties.

11. Ievērojiet vietējos noteikumus par akumulatora likvidēšanu.
12. Izmantojiet šos akumulatorus tikai ar izstrādājumiem, kurus norādījis Makita. Ievietojiet šos akumulatorus nesaderīgos izstrādājumos, var rasties ugunsgrēks, pārmērīgs karstums, tie var uzsprāgt vai no tiem var iztecēt elektrolīts.

SAGLABĀJIET ŠOS NORĀDĪJUMUS.

⚠UZMANĪBU: Lietojiet tikai oriģinālos Makita akumulatorus. Ja lietojat neoriģinālus Makita akumulatorus vai pārveidotus akumulatorus, tie var uzsprāgt un izraisīt aizdegšanos, traumas un materiālos zaudējumus. Tiks anulēta arī Makita darbarīka un lādētāja garantija.

Ieteikumi akumulatora kalpošanas laika pagarināšanai

1. Uzlādējiet akumulatora kasetni, pirms tā ir pilnībā izlādējusies. Vienmēr, kad ievērojat, ka darbarīka darba jauda zudusi, apturiet darbarīku un uzlādējiet akumulatora kasetni.
2. Nekad neuzlādējiet pilnībā uzlādētu akumulatora kasetni. Pārmērīga uzlāde saīsina akumulatora kalpošanas laiku.
3. Uzlādējiet akumulatora kasetni istabas temperatūrā 10 °C - 40 °C. Karstai akumulatora kasetnei pirms uzlādes ļaujiet atdzist.
4. Uzlādējiet litija jonu akumulatora kasetni, ja to ilgstoši nelietosit (vairāk nekā sešus mēnešus).

FUNKCIJU APRAKSTS

⚠UZMANĪBU: Pirms darbarīka regulēšanas vai tā darbības pārbaudes vienmēr pārliecinieties, ka darbarīks ir izslēgts un akumulatora kasetne ir izņemta.

Akumulatora kasetnes uzstādīšana un izņemšana

⚠UZMANĪBU: Vienmēr pirms akumulatora kasetnes uzstādīšanas vai noņemšanas izslēdziet darbarīku.

⚠UZMANĪBU: Uzstādot vai izņemot akumulatora kasetni, darbarīku un akumulatora kasetni turiet cieši. Ja darbarīku un akumulatora kasetni netur cieši, tie var izkrist no rokām un radīt bojājumus darbarīkam un akumulatora kasetnei, kā arī izraisīt ievainojumus.

⚠UZMANĪBU: Atverot vai aizverot akumulatora pārsegu, uzmanieties, lai neiespiestu pirkstus. Neievērojot šo norādījumu, ir iespējami savainojumi.

Lai uzstādītu akumulatora kasetni, vispirms atveriet akumulatora vāku un tad ievietojiet akumulatora kasetni.

▶ **Att.1:** 1. Akumulatora pārsegs

PIEZĪME: Akumulatora vāks tiek nofiksēts, kad atverat to vertikālā stāvoklī.

Savietojiet akumulatora kasetnes mēlīti ar rienu korpusā un iebīdīet to vietā. Ievietojiet to līdz galam, līdz tā ar klikšķi nofiksējas. Tad aizveriet akumulatora vāku. Lai izņemtu akumulatora kasetni, izvelciet to no darbarīka, pārbīdīdot kasetnes priekšpusē esošo pogu.

▶ **Att.2:** 1. Akumulatora kasetne 2. Poga 3. Sarkanās krāsas indikators

⚠UZMANĪBU: Vienmēr ievietojiet akumulatora kasetni tā, lai sarkanais indikators nebūtu redzams. Pretējā gadījumā tā var nejauši izkrist no darbarīka un izraisīt jums vai apkārtējiem traumas.

⚠UZMANĪBU: Neievietojiet akumulatora kasetni ar spēku. Ja kasetne neslīd ietvarā viegli, tā nav pareizi ielikta.

Atlikušās akumulatora jaudas indikators

Tikai akumulatora kasetnēm ar indikatoru

▶ **Att.3:** 1. Indikatora lampas 2. Pārbaudes poga
Nospiediet akumulatora kasetnes pārbaudes pogu, lai pārbaudītu akumulatora atlikušo uzlādes līmeni. Indikatoru iedegsies uz dažām sekundēm.

Indikatora lampas			Atlikusī jauda
lededzies	Izslēgts	Mirgo	
			No 75% līdz 100%
			No 50% līdz 75%
			No 25% līdz 50%
			No 0% līdz 25%
			Uzlādējiet akumulatoru.
			Iespējama akumulatora kļūme.

PIEZĪME: Reālā jauda var nedaudz atšķirties no norādītās atkarībā no lietošanas apstākļiem un apkārtējās temperatūras.

Darbarīka/akumulatora aizsardzības sistēma

Darbarīks ir aprīkots ar darbarīka/akumulatora aizsardzības sistēmu. Šī sistēma automātiski izslēdz jaudas padevi motoram, lai pagarinātu darbarīka un akumulatora kalpošanas laiku. Darbarīks automātiski pārstās darboties ekspluatācijas laikā, ja darbarīku vai akumulatoru pakļaus kādam no šiem apstākļiem. Dažu apstākļu gadījumā izgaismojas indikatori.

Aizsardzība pret pārslodzi

Ja darbarīku ekspluatācijas laikā lieto tādā veidā, ka tas saista pārmērīgu strāvu, darbarīks automātiski pārstāj darboties bez jebkādam norādēm. Šādā gadījumā izslēdziet darbarīku un pārtrauciet darbību, kas izraisīja darbarīka pārslodzi. Tad ieslēdziet darbarīku, lai atsāktu darbu.

Aizsardzība pret pārkaršanu

Kad darbarīks ir pārkaršis, tas automātiski pārstāj darboties. Pirms atkārtotas ieslēgšanas ļaujiet darbarīkam atdzist.

Aizsardzība pret akumulatora pārmērīgu izlādi

Kad akumulatora jauda ir zema, darbarīks automātiski pārstāj darboties. Ja darbarīks nedarbojas, pat ieslēdzot slēdžus, no darbarīka izņemiet akumulatoru un veiciet akumulatoram uzlādi.

Atlikušās akumulatora jaudas indikators

► **Att.4:** 1. Akumulatora indikators 2. Pārbaudes poga
Nospiediet pārbaudes pogu, lai pārbaudītu akumulatora atlikušo jaudu. Akumulatora atlikušās jaudas daudzums redzams tabulā tālāk.

Akumulatora indikatora stāvoklis		Atlikusī akumulatora jauda
Ieslēgts	Izslēgts	
		No 50% līdz 100%
		No 20% līdz 50%
		No 0% līdz 20%

Slēdža darbība

⚠️UZMANĪBU: Vienmēr pirms akumulatora kasetnes uzstādīšanas darbarīkā pārbaudiet, vai slēdžslēdzis darbojas pareizi un pārslēdzas atpakaļ stāvoklī "OFF" (izslēgts), nospiežot slēdža aizmugurējo daļu.

Ņemot vērā veicamo darbu, varat izvēlēties vienu no diviem sūkšanas jaudas veidiem: parastu „1” vai lielu „2”.

Lai ieslēgtu putekļsūcēju, iestatiet slēdža sviru stāvoklī „1” vai „2”.

Lai izslēgtu putekļsūcēju, iestatiet slēdža sviru stāvoklī „0”.

► **Att.5:** 1. Slēdža svira

Automātiskā sūkšanas apturēšana mitrās sūkšanas laikā

⚠️BRĪDINĀJUMS: Neizmantojiet ierīci ilgu laiku, kamēr darbojas pludiņš. Ja putekļsūcējs tiek izmantots ilgu laiku, kamēr darbojas pludiņš, tas var izraisīt pārkaršanu un tādējādi arī putekļsūcēja deformāciju. Sliktākajā gadījumā darbarīks var sākt dūmot vai aizdegties.

⚠️BRĪDINĀJUMS: Nesūciet putas vai ziepjainu šķidrumu. Ja sūciet putas vai ziepjainu šķidrumu, putas var izplūst pa gaisa izplūdes atveri, pirms nostrādā pludiņš. Turpinot izmantot ierīci šādā stāvoklī, ir iespējams elektriskās strāvas trieciens un putekļsūcēja bojājums.

Putekļsūcējam ir pludiņa mehānisms, kas neļauj ūdenim iekļūt motorā, kad tiek iesūks vairāk nekā noteiktais ūdens daudzums. Kad tvertne ir pilna un putekļsūcējs vairs neiesūc ūdeni, izslēdziet ierīci un iztukšojiet tvertni.

Rokturis pārnēsāšanai

Pārvietojot putekļsūcēju, nesiet to, satverot rokturi ierīces augšdaļā. Kad rokturi neizmanto, to var ievietot ierīces augšdaļā.

► **Att.6**

PIEZĪME: Kad tvertnē ir ūdens, izslēdziet putekļsūcēju un iztukšojiet tvertni pirms pārnēsāšanas. Var rasties tvertnē esošā ūdens noplūde.

MONTĀŽA

⚠UZMANĪBU: Pirms darbarīka regulēšanas vai apkopes vienmēr pārlicinieties, ka darbarīks ir izslēgts un akumulatora kasetne ir izņemta.

⚠UZMANĪBU: Ierīces salikšanas vai apkopes laikā vienmēr lietojiet putekļu masku.

Šļūtenes pievienošana

IEVĒRĪBAI: Nekad ar spēku nelokiet un nespiediet cauruli. Nekad nepārvietojiet putekļsūcēju, velkot aiz šļūtenes. Ja šļūteni loka, spiež vai rauj, šļūteni var saplēst vai deformēt.

IEVĒRĪBAI: Nevāciet lielus atkritumus, piemēram, ēvelēšanas atgriezumus un betona gabalus. Citādi šļūtene var nosprostoties un tikt bojāta.

Tīrīšanai ar putekļu sūcēju

Ievietojiet šļūteni iesūkšanas atverē un grieziet to pulksteņrādītāja kustības virzienā, līdz tā nofiksējas.

► **Att.7:** 1. Iesūkšanas atvere

Pūšanai

Ievietojiet šļūteni pūšanas atverē un grieziet to pulksteņrādītāja kustības virzienā, līdz tā nofiksējas.

► **Att.8:** 1. Pūšanas atvere

PIEZĪME: Šim putekļsūcējam ir atsevišķas atveres priekš iesūkšanas un pūšanas. Pievienojiet šļūteni atverei, kas piemērotāka veicamajam darbam.

Sprauslas pievienošana

Nemot vērā veicamo uzdevumu, pievienojiet plato sprauslu, šauru sprauslu vai citas sprauslas, kas pieejamas kā papildu piederumi. Lai pievienotu sprauslu, pagrieziet to un tad ievietojiet šļūtenes galā.

► **Att.9**

Darbarīka pievienošana

Papildu piederumi

Lai pievienotu darbarīku, savienojiet šļūtenes galu ar darbarīka nosūces izvadu. Atkarībā no darbarīka modeļa, iespējams, būs nepieciešams papildu savienojums 22–38 vai priekšējā uzdeva 24.

► **Att.10:** 1. Šļūtene 2. Savienojums 22–38
3. Priekšējā uzdeva 24

PIEZĪME: Kad pievienojat darbarīku, gādājiet, lai šļūtene būtu savienota ar putekļsūcēja iesūkšanas atveri.

Šļūtenes un sprauslu glabāšana

Šļūteni un sprauslas var glabāt uz darbarīka, kā norādīts attēlā.

► **Att.11:** 1. Šaurā sprausla 2. Platā sprausla

Lai noliktu šļūteni glabāšanai, aptiniet to ap darbarīku un nofiksējiet ar āķi, kā norādīts attēlā.

► **Att.12:** 1. Šļūtene 2. Āķis

Plecu siksnas pievienošana

Papildu piederumi

Pievienojiet pleca siksnas āķus uz putekļsūcēja stiprinājumiem, kā norādīts attēlā.

► **Att.13:** 1. Pleca siksnā 2. Āķis 3. Stiprinājums

EKSPLUATĀCIJA

Izmantojot kā putekļu sūcēju

IEVĒRĪBAI: Pēc ūdens vai mitru putekļu sūkšanas obligāti izžāvējiet HEPA filtru. Ja izmantojat mitro filtru, sūkšanas jauda var samazināties.

1. Uzstādiet šļūteni un sprauslu uz iesūkšanas atveres un ieslēdziet darbarīku.

2. Pēc tīrīšanas ar putekļu sūcēju iztukšojiet tvertni, pirms tā ir piepildījies.

► **Att.14**

Izmantojot kā pūtēju

⚠UZMANĪBU: Nepūtiet uz dubļaina ūdens, piemēram, peļķēm un smilšainām vietām. Ja svešķermeņi tiks iepūsti acīs, var rasties traumas.

⚠UZMANĪBU: Neizmantojiet darbarīku kā pūtēju pret vēju. Ja svešķermeņi tiks iepūsti acīs, var rasties traumas.

⚠UZMANĪBU: Darbarīka izmantošanas laikā obligāti lietojiet aizsargbrilles, cepuri un masku.

⚠UZMANĪBU: Nekādā gadījumā nevārsiet sprauslu pret kādu tuvumā.

⚠UZMANĪBU: Operators vai lietotājs ir atbildīgs par negadījumiem vai apdraudējumu, kas radīts citiem cilvēkiem vai to īpašumam.

⚠UZMANĪBU: Neizmantojiet šo darbarīku, lai pūstu gaisu dažādos priekšmetos, piemēram, gumijas laivās, bumbās vai citos piepūšamos izstrādājumos. Paātrināti dzinēja apgriezieni var izraisīt bīstamu ventilatora salūšanu.

1. Uzstādiet šļūteni pūšanas atverē.

2. Pavārsiet šļūtenes galu pret priekšmetu, ko gribat apūst, un ieslēdziet darbarīku.

► **Att.15**

PIEZĪME: Ja vēlaties iztīrīt šauru vietu, to vieglāk izdarīt, pievienojot šļūtenei šauru sprauslu.

APKOPE

⚠UZMANĪBU: Pirms darbarīka pārbaudes vai apkopes vienmēr pārlicinieties, ka darbarīks ir izslēgts un akumulatora kasetne ir izņemta.

⚠UZMANĪBU: Lai mazinātu saskari ar putekļiem, tvertnes iztukšošanas vai filtra tīrīšanas laikā izmantojiet aizsargbrilles un pretputekļu masku.

IEVĒRĪBAI: Nekad neizmantojiet gazolinu, benzīnu, atšķaidītāju, spirtu vai līdzīgus šķidrumus. Tas var radīt izbalēšanu, deformāciju vai plaisas.

Lai saglabātu izstrādājuma DROŠU un UZTICAMU darbību, remontdarbus, apkopi un regulēšanu uzticiet veikt tikai Makita pilnvarotam vai rūpnīcas apkopes centram, un vienmēr izmantojiet tikai Makita rezerves daļas.

Tvertnes iztukšošana

⚠BRĪDINĀJUMS: Pirms iztukšojat tvertni, obligāti pārlicinieties, ka putekļsūcējs ir izslēgts un akumulatora kasetne ir izņemta. Neievērojot šo norādījumu, var rasties elektriskās strāvas trieciens un nopietnas traumas.

⚠UZMANĪBU: Nespiediet tvertni pārāk spēcīgi. Spēcīgs trieciens var deformēt un sabojāt detaļas.

⚠UZMANĪBU: Iztukšojiet tvertni vismaz vienreiz dienā, lai gan tas ir atkarīgs no tvertnē iesūkto putekļu daudzuma. Pretējā gadījumā sūkšanas jauda samazināsies un var saplīst motors.

⚠UZMANĪBU: Iztukšojot tvertni, nesatveriet to aiz āķa. Satverot aiz āķa, āķi var nolauzt.

Atāķējiet un paceliet tvertnes vāku. Nokratiet putekļus no HEPA filtra un tad izberiet tos no tvertnes.

► **Att.16:** 1. Āķis 2. Tvertne

HEPA filtra tīrīšana

IEVĒRĪBAI: Nekasiet un neskrāpējiet HEPA filtru ar cietiem priekšmetiem, piemēram, suku vai lāpstiņu.

Aizsērējis HEPA filtrs pasliktina sūkšanas veiktspēju. Laiku pa laikam iztīriet filtru.

1. Lai izņemtu HEPA filtru, atbloķējiet un noņemiet tvertnes vāku.

2. Grieziet HEPA filtru pretēji pulksteņrādītāja kustības virzienam un izvelciet tvertnes vāku.

► **Att.17:** 1. Tvertnes vāks 2. HEPA filtrs 3. Tvertne

3. Lai notīrītu putekļus, kas pieķērušies HEPA filtram, vairākas reizes ātri pakratiet ietvara apakšdaļu.

Ik pa laikam izmazgājiet HEPA filtru ūdenī, noskalojiet to un pirms lietošanas kārtīgi izžāvējiet ēnā. Nekādā gadījumā nemazgājiet filtru veļas mazgājamajā mašīnā.

► **Att.18**

4. Lai uzstādītu HEPA filtru, ievietojiet to un pagrieziet pulksteņrādītāju kustības virzienā tā, lai fiksācijas apmale būtu cieši iestiprināta tvertnes vākā.

► **Att.19:** 1. Tvertnes vāks 2. HEPA filtrs 3. Fiksācijas apmale 4. Tvertne

5. Uzstādiet tvertnes vāku un nofiksējiet to.

PIEŽĪME: Laika gaitā filtrs nolietojas. Iesakām rezervē glabāt dažus filtrus.

PĀPILDU PIEDERUMI

⚠UZMANĪBU: Šādi piederumi un papildierces tiek ieteiktas lietošanai ar šajā rokasgrāmatā aprakstīto Makita darbarīku. Izmantojot citus piederumus vai papildierces, var tikt radīta traumu gūšanas bīstamība. Piederumu vai papildierīci izmantojiet tikai paredzētajam mērķim.

Ja jums vajadzīga palīdzība vai precīzāka informācija par šiem piederumiem, vērsieties savā tuvākajā Makita apkopes centrā.

- Šļūtene
- Priekšējā uzmava 24
- Savienojums 22–38
- Stūru uzgalis
- Apaļā suka
- Pleca siksnā
- Makita oriģinālais akumulators un lādētājs

PIEŽĪME: Daži sarakstā norādītie izstrādājumi var būt iekļauti instrumenta komplektācijā kā standarta piederumi. Tie dažādās valstīs var būt atšķirīgi.

ĮSPĖJIMAS

Šį prietaisą leidžiama naudoti vaikams nuo 8 metų amžiaus ir asmenims, turintiems psichinių, jutiminių ar protinių negalių, arba žmonėms, neturintiems patirties bei žinių, su sąlyga, kad jie bus prižiūrimi arba instruktuojami apie tai, kaip saugiai naudoti šį prietaisą, ir supras atitinkamus pavojus. Neleiskite vaikams žaisti su šiuo prietaisu. Be suaugusiųjų priežiūros vaikams draudžiama valyti ir techniškai prižiūrėti šį prietaisą.

SPECIFIKACIJOS

Modelis:		DVC750L
Didžiausias oro tūris	Normali (1)	1,3 m ³ /min
	Aukšta (2)	1,6 m ³ /min
Siurbimas	Normali (1)	42 hPa
	Aukšta (2)	67 hPa
Surenkamas kiekis	Dulkės	7,5 l
	Vanduo	4,5 l
Matmenys (l x P x A)		418 mm x 251 mm x 278 mm
Vardinė įtampa		Nuol. sr. 18 V
Grynasis svoris		4,3 – 4,6 kg

- Atliekame tęsinius tyrimus ir nuolat tobuliname savo gaminius, todėl čia pateikiamos specifikacijos gali būti keičiamos be įspėjimo.
- Techninės sąlygos įvairiose šalyse gali skirtis.
- Svoris nurodytas su priedais (žarna, plačiu ir siauru antgaliais) ir akumulatoriaus kasete (-ėmis). Mažiausias ir didžiausias prietaiso ir akumulatoriaus kasetės (-ių) svoriai nurodyti lentelėje.

Tinkama akumulatoriaus kasetė ir (arba) įkroviklis

Akumulatoriaus kasetė	BL1815N / BL1820 / BL1820B / BL1830 / BL1830B / BL1840 / BL1840B / BL1850 / BL1850B / BL1860B
Įkroviklis	DC18RC / DC18RD / DC18RE / DC18SD / DC18SE / DC18SF

- Atsižvelgiant į gyvenamosios vietos regioną, kai kurios pirmiau nurodytos akumulatoriaus kasetės ir įkrovikliai gali būti neprieinami.

ĮSPĖJIMAS: Naudokite tik akumulatoriaus kasetes ir įkroviklius, kurie nurodyti anksčiau. Naudojant bet kurias kitas akumulatoriaus kasetes ir įkroviklius, gali kilti sužeidimo ir gaisro pavojus.

Simboliai

Toliau yra nurodyti įrangai naudojami simboliai. Prieš naudodami įsitinkite, ar suprantate jų reikšmę.



Perskaitykite instrukcijų vadovą.



Būkite itin atsargūs ir dėmesingi.



Įspėjimas! Valymo įrenginyje gali būti pavojingų dulkių.



Dulkių klasė L (mažai). Valymo įrenginiai gali surinkti L klasės kiekio dulkes. Vadovaukitės savo šalyje galiojančiomis nuostatomis dėl dulkių surinkimo ir sveikatos bei saugos darbo vietoje.



Nurodymas tik ES šalims
Neišmeskite elektros įrangos arba akumuliatoriaus bloko į buitinius šiukšlynus! Atsižvelgiant į ES direktyvas dėl elektros ir elektroninės įrangos atliekų, dėl baterijų ir akumuliatorių bei baterijų ir akumuliatorių atliekų ir šių direktyvų siekių įgyvendinimą pagal nacionalinius įstatymus, elektros įrangos ir baterijų bei akumuliatorių atliekas būtina surinkti atskirai nuo kitų buitinių atliekų ir atiduoti į antrinių žaliavų perdirbimo aplinkai nekenksmingu būdu punktą.

Numatytoji naudojimo paskirtis

Įrankis skirtas šlapioms ir sausoms dulcėms surinkti. Šis įrankis tinkamas komerciniam naudojimui, pavyzdžiui, viešbučiuose, mokyklose, ligoninėse, gamyklose, parduotuvėse, biuruose ir nuomos verslo įmonėse.

Triukšmas

Įprastas triukšmo A lygis, nustatytas pagal EN60335-2-69:

Garso slėgio lygis (L_{pA}): 76 dB (A)

Paklaida (K): 2,5 dB (A)

Dirbant triukšmo lygis gali viršyti 80 dB (A).

ĮSPĖJIMAS: Dėvėkite ausų apsaugą.

Vibracija

Vibracijos bendroji vertė (triašio vektorius suma) nustatyta pagal EN60335-2-69 standartą:

Vibracijos emisija (a_{hM}): 2,5 m/s^2 arba mažiau

Paklaida (K): 1,5 m/s^2

PASTABA: Paskelbtasis vibracijos emisijos dydis nustatytas pagal standartinį testavimo metodą ir jį galima naudoti vienam įrankiui palyginti su kitu.

PASTABA: Paskelbtasis vibracijos emisijos dydis taip pat gali būti naudojamas preliminariai įvertinti vibracijos poveikį.

ĮSPĖJIMAS: Faktiškai naudojant elektrinį įrankį, keliamos vibracijos dydis gali skirtis nuo paskelbtojo dydžio, priklausomai nuo būdų, kuriais yra naudojamas šis įrankis.

ĮSPĖJIMAS: Siekdami apsaugoti operatorių, būtina įvertinkite saugos priemones, remdamiesi vibracijos poveikio įvertinimu esant faktinėms naudojimo sąlygoms (atsižvelgdami į visas darbo ciklo dalis, pavyzdžiui, ne tik kiek laiko įrankis veikia, bet ir kiek kartų jis yra išjungiamas bei kai jis veikia be apkrovų).

EB atitikties deklaracija

Tik Europos šalims

EB atitikties deklaracija yra pridama kaip šio instrukcijų vadovo A priedas.

SAUGOS ĮSPĖJIMAI

Saugos įspėjimai dėl akumuliatorinio vakuuminio valymo įrenginio naudojimo

ĮSPĖJIMAS: SVARBU: PRIEŠ PRADĖDAMI NAUDOTI, ATIDŽIAI PERSKAITYKITE visus saugos įspėjimus ir nurodymus. Nesilaikydami toliau pateiktų įspėjimų ir instrukcijų, galite patirti elektros smūgį, gaisrą ir (arba) sunkų sužeidimą.

1. Prieš pradėdami naudoti, įsitikinkite, ar šį valymo įrenginį naudoja tik tie žmonės, kurie yra tinkamai išmokyti, kaip naudoti šį valymo įrenginį.
2. Jeigu veržiasi putos ir (arba) skystis, tuoj pat išjunkite.
3. Reguliariai valykite vandens lygio ribojimo įtaisą ir tikrinkite, ar nėra jo sugadinimo požymių.
4. Nenaudokite valymo įrenginio be filtro. Paeizstą filtrą nedelsdami pakeiskite nauju.
5. **VENKITE NETYČINIO PALEIDIMO.** Prieš dėdami akumuliatorių (-ius), patikrinkite, ar jungiklis yra nustatytas į išjungimo padėtį „OFF“.
6. Nebandykite susiurbti degių medžiagų, fejerkerkų, degančių cigarečių, karštų pelėnų, įkaitusių metalo drožlių, aštrių daiktų, pavyzdžiui, skutimosi peiliukų, adatų, stiklo duženų ir pan.
7. **NIEKADA NENAUDOKITE VALYMO ĮRENGINIO ŠALIA BENZINO, DUJŲ, DAŽŲ, KLIJŲ ARBA KITŲ LABAI DEGIŲ MEDŽIAGŲ.** Įjungiant arba išjungiant jungiklį, kyla kibirkščių. Įrenginiui veikiant, kibirkščiuoja ir variklio srovės keitiklis. Gali kilti pavojingas sproginas.
8. **Niekada nesiurbkite nuodingų, kancerogeninių, degių arba kitų pavojingų medžiagų, pavyzdžiui, asbesto, arseno, bario, berilio, švino, pesticidų ir kitų sveikatai pavojingų medžiagų.**
9. **Niekada nenaudokite valymo įrenginio lauke lietuvi lyjant.**
10. **Nenaudokite prie šilumos šaltinių (krosnių ir pan.).**
11. **Neužkimškite įsiurbimo angos / vėsinimo ventiliacijos angų.** Šios ventiliacijos angos skirtos varikliui aušinti. Stenkitės jų neužblokuoti, kitaip dėl vėdinimo trūkumo perdegs variklis.
12. **Visuomet tvirtai stovėkite ant žemės, išlaikykite pusiausvyrą.**
13. **Nesulenkite, neįtempkite ir neatsistokite ant žarnos.**
14. **Nedelsdami išjunkite valymo įrenginį, jeigu pastebėtumėte, jog jis prastai arba neįprastai veikia.**
15. **IŠIMKITE AKUMULIATORIŲ (-IUS).** Kai jo nenaudojate, prieš atlikdami remonto arba techninės priežiūros darbus ir keisdami priedus.
16. **Norėdami, kad valymo įrenginys veiktų geriausiai, kiekvieną kartą jį panaudoję, nuvalykite ir atlikite techninę jo priežiūrą.**
17. **TINKAMAI PRIŽIURĖKITE VALYMO ĮRENGINĮ.** Valymo įrenginys visuomet turi būti švarus, kad darbas vyktų geriausiai ir saugiausiai. Laikykitės priedų keitimo nurodymų. Rankenos turi būti švarios, sausos ir neištepotos tepalu.

18. **PATIKRINKITE, AR NĖRA SUGEDUSIŲ DALIŲ.** Prieš toliau naudodami valymo įrenginį, atidžiai apžiūrėkite sugadintą apsauginį įtaisą ar kitą dalį ir nustatykite, ar ji veiks tinkamai ir atliks savo funkciją. Patikrinkite judančių dalių sulyginimą, suveržimą, ar nėra sulūžusių dalių, ar dalys tinkamai sumontuotos ir kitas sąlygas, kurios gali paveikti prietaiso veikimą. Sugadintą apsauginį įtaisą ar kitą dalį reikia tinkamai remontuoti arba pakeisti įgaliotajame techninės priežiūros centre, nebent šioje instrukcijoje nurodyta kitaip. Sugedusius jungiklius turi pakeisti įgaliotasis priežiūros centras. Nenaudokite valymo įrenginio, jeigu jo jungiklis jo neįjungia arba neišjungia.
 19. **ATSARGINĖS DALYS.** Prižiūrinėdami naudokite tik identiškas atsargines dalis.
 20. **VALYMO ĮRENGINYS TURI BŪTI LAIKOMAS IŠJUNGTAS.** Nenaudojamą valymo įrenginį privaloma laikyti patalpoje.
 21. Prieš padedant įrenginį į vietą, drėgnai filtrai ir vidinė skysčio indo dalis turi būti išdžiovinti.
 22. Saugokite valymo įrenginį. Šturkščiai naudojami, gali sugesti net ir tvirčiausi valymo įrenginiai.
 23. Nebandykite valyti išorinių arba vidinių dalių benzinu, tirpikliu arba cheminėmis valymo medžiagomis. Jos gali įtrūkti arba išblukti.
 24. Nenaudokite valymo įrenginio uždaroje patalpoje, kurioje yra degių, sproglių arba nuodingų garų, kuriuos skleidžia aliejiniai dažai, dažų skiedikliai, benzinas, kai kurios kandžių neėdamos medžiagos ir pan., arba tokiose vietose, kuriose yra degių dulkių.
 25. Nenaudokite šio arba bet kokio kito įrenginio, kai esate apsaivę nuo narkotikų arba alkoholio.
 26. Pagrindinė saugos taisyklė: dėvėkite apsauginius darbo akinius arba apsauginius akinius su šoniniais skydeliais.
 27. Dirbdami dulkėtoje aplinkoje, dėvėkite respiratorių.
 28. Šis įrenginys nėra skirtas naudoti asmenims (įskaitant vaikus), turintiems fizinių, jutimo ar dvasios negalių arba stokojantiems patirties ir žinių.
 29. Prižiūrėkite mažus vaikus, kad jie nežaistų šiuo valymo įrenginiu.
 30. Niekada nelieskite akumulatoriaus (-ių) ar valymo įrenginio šlapiomis rankomis.
 31. Būkite itin atsargūs, valydami laiptus.
 32. Nenaudokite šio valymo įrenginio vietoj kėdės arba darbatalio. Įrenginys gali nuvirsti ir sužeisti.
 33. Prieš naudojimą operatoriams pateikiama informacija, instrukcijos ir suteikiami mokymai, kaip naudotis įrenginiu, taip pat informuojama, su kokiomis medžiagomis jis skirtas naudoti, įskaitant saugų surinktų medžiagų išėmimą ir šalinimą.
 34. Įrenginio techninę patikrą bent kas metus turi atlikti gamintojas ar išdomos filtrų patikra (ar nepažeisti), įrenginio sandarumo ir valdymo mechanizmo tinkamo veikimo patikra.
 35. **Atliekant techninės priežiūros ar remonto darbus, visus užterštus elementus, kurių negalima patenkinamai išvalyti, reikia šalinti; tokie elementai turi būti šalinami nelaidžiuose maišeliuose pagal visus šiuo metu galiojančius ir tokių atliekų šalinimui taikomus reglamentus.**
- Akumulatorinio įrankio naudojimas ir priežiūra**
1. Įkraukite naudodami tik gamintojo nurodytą įkroviklį. Įkroviklis, kuris tinka vienam akumulatorių tipui įkrauti, gali kelti gaisro pavojų, jei bus naudojamas su kitų tipų akumulatoriais.
 2. Elektrinius įrankius naudokite tik su specialiai jiems skirtais akumulatoriais. Naudojant bet kurį kitą akumulatorių gali kilti sužeidimo ir gaisro pavojus.
 3. Kai akumulatorius nėra naudojamas, laikykite jį toliau nuo kitų metalinių daiktų, pavyzdžiui, popieriaus sąvaržėlių, monetų, raktų, vinių, varžtų ir kitų mažų metalinių daiktų, dėl kurių gali kilti trumpasis jungimas tarp kontaktų. Akumulatorių kontaktų trumpasis jungimas gali būti nudegimų arba gaisro priežastimi.
 4. Netinkamai naudojant iš akumulatoriaus gali ištėkėti skysčio. Venkite sąlyčio su juo. Jei sąlytis atsitiktinai įvyko, gausiai nuplaukite vandeniu. Jei skysčio pateko į akis, kreipkitės į gydytoją. Iš akumulatoriaus išbėgęs skystis gali sudirginti arba nudeginti odą.
 5. Nenaudokite sugadinto ar modifikuoto akumulatoriaus arba įrankio. Sugadinti arba modifikuoti akumulatoriai gali veikti neįprastai, todėl gali kilti gaisras, sprogimas arba sužalojimo rizika.
 6. Saugokite akumulatorių arba įrankių nuo ugnies ar pernelyg aukštos temperatūros. Dėl ugnies ar 130 °C viršijančios temperatūros gali kilti sprogimas.
 7. Laikykitės visų įkrovimo nurodymų ir nekraukite akumulatoriaus ar įrankio, kai temperatūra neatitinka nurodymuose pateikto temperatūros intervalo. Netinkamai įkraunant arba įkraunant esant kitam nei nustatytas temperatūros intervalui, gali būti sugadintas akumulatorius ar padidėti gaisro rizika.

SAUGOKITE ŠIAS INSTRUKCIJAS.

⚠️ ĮSPĖJIMAS: NELEISKITE, kad patogumas ir gaminio pažinimas (įgyjamas pakartotinai naudojant) susilpnėtų griežtą saugos taisyklių, taikytinų šiam gaminiui, laikymąsi. Dėl NETINKAMO NAUDOJIMO arba saugos taisyklių, kurios pateiktos šioje instrukcijoje, nesilaikymo galima rimtai susižeisti.

Svarbios saugos instrukcijos, taikomos akumulatoriaus kasetei

1. Prieš naudodami akumulatoriaus kasetę, perskaitykite visas instrukcijas ir perspėjimus ant (1) akumulatorių įkroviklio, (2) akumulatorių ir (3) akumulatorių naudojančio gaminio.
2. Neardykite akumulatoriaus kasetės.
3. Jei įrankio darbo laikas žymiai sutrumpėjo, nedelsdami nutraukite darbą su įrankiu. Tai gali kelti perkaitimą, nudegimų ar net sprogdimo pavojų.

4. Jei elektrolitas pateko į akis, plaukite jas tyru vandeniu ir nedelsdami kreipkitės į gydytoją. Gali kilti regėjimo praradimo pavojus.
5. Neužtrumpinkite akumuliatoriaus kasetės:
 - (1) Nelieskite kontaktų degiomis medžiagomis.
 - (2) Venkite laikyti akumuliatoriaus kasetę kartu su kitais metaliniais daiktais, pavyzdžiui, vinimis, monetomis ir pan.
 - (3) Saugokite akumuliatoriaus kasetę nuo vandens ir lietaus.

Trumpasis jungimas akumuliatoriuje gali sukelti stiprią srovę, perkaitimą, galimus nudegimus ar net akumuliatoriaus gedimą.
6. Nelaikykite įrankio ir akumuliatoriaus kasetės vietoje, kur temperatūra gali pasiekti ar viršyti 50 °C.
7. Nedeginkite akumuliatoriaus kasetės, net jei yra stipriai pažeista ar visiškai susidėvėjusi. Ugnyje akumuliatoriaus kasetė gali sprogti.
8. Saugokite akumuliatorių nuo kritimo ir smūgių.
9. Nenaudokite pažeisto akumuliatoriaus.
10. Įdėdami ličio jonų akumuliatoriams taikomi Pavojingų prekių teisės akto reikalavimai. Komeracinis transportas, pvz., trečiųjų šalių, prekių vežimo atstovų, turi laikytis specialaus reikalavimo ant pakuotės ir ženkliniai. Norėdami paruošti siųstiną prekę, pasitarkite su pavojingų medžiagų specialistu. Be to, laikykitės galimai išsamesnių nacionalinių reglamentų. Užklijuokite juosta arba padenkite atvirus kontaktus ir supakuokite akumuliatorių taip, kad ji pakuotėje nejudėtų.
11. Vadovaukitės vietos įstatymais dėl akumuliatorių išmetimo.
12. Baterijas naudokite tik su „Makita“ nurodytais gaminiais. Baterijas įdėjus į netinkamus gaminius gali kilti gaisras, gaminyje pernelyg kaisti, kilti sprogdymas arba pratekėti elektrolitas.

SAUGOKITE ŠIAS INSTRUKCIJAS.

⚠ PERSPĖJIMAS: Naudokite tik originalų „Makita“ akumuliatorių. Neoriginalaus „Makita“ arba pakeisto akumuliatoriaus naudojimas gali nulemti gaisrą, asmens sužalojimą ir pažeidimą. Tai taip pat panaikina „Makita“ suteikiamą „Makita“ įrankio ir įkroviklio garantiją.

Patarimai, ką daryti, kad akumuliatorius veiktų kuo ilgiau

1. Pakraukite akumuliatoriaus kasetę prieš jai visiškai išsikraunant. Visuomet nustokite naudoti įrankį ir pakraukite akumuliatoriaus kasetę, kai pastebite, kad įrankio galia sumažėjo.
2. Niekada nekraukite iki galo įkrautos akumuliatoriaus kasetės. Perkraunant trumpėja akumuliatoriaus eksploatacijos laikas.
3. Akumuliatoriaus kasetę kraukite esant kambario temperatūrai 10 - 40 °C. Prieš pradėdami krauti, leiskite įkaitusiai akumuliatoriaus kasetei atvėsti.
4. Įkraukite akumuliatoriaus kasetę, jei jos nenaudojate ilgą laiką (ilgiau nei šešis mėnesius).

VEIKIMO APRAŠYMAS

⚠ PERSPĖJIMAS: Prieš pradėdami reguliuoti arba tikrinti įrankio veikimą, visuomet būtinai išjunkite įrankį ir išimkite akumuliatoriaus kasetę.

Akumuliatoriaus kasetės uždėjimas ir nuėmimas

⚠ PERSPĖJIMAS: Prieš įdėdami arba išimdami akumuliatoriaus kasetę, visada išjunkite įrankį.

⚠ PERSPĖJIMAS: Įdėdami arba išimdami akumuliatoriaus kasetę, tvirtai laikykite įrankį ir akumuliatoriaus kasetę. Jeigu įrankį ir akumuliatoriaus kasetę laikysite netvirtai, jie gali išslisti iš jūsų rankų, todėl įrankis ir akumuliatoriaus kasetė gali būti sugadinti, o naudotojas sužalotas.

⚠ PERSPĖJIMAS: Atidarydami arba užspausdami akumuliatoriaus skyriaus dangtelį, būkite atsargūs, kad neprisispaustumėte pirštų. Kitaip galite susižeisti.

Norėdami įdėti akumuliatoriaus kasetę, pirmiausia atidarykite akumuliatoriaus skyriaus dangtelį, tada įdėkite akumuliatoriaus kasetę.

► **Pav.1:** 1. Akumuliatoriaus skyriaus dangtelis

PASTABA: Atidarius į statmeną padėtį, akumuliatoriaus skyriaus dangtelis užfiksuojamas.

Sulygiuokite liežuvėlį ant akumuliatoriaus kasetės su grioveliu korpuse ir įstumkite į jai skirtą vietą. Įdėkite iki galo, kol spragtelėdama užsikisuos. Tada uždarykite akumuliatoriaus skyriaus dangtelį.

Jei norite išimti akumuliatoriaus kasetę, ištraukite ją iš įrankio, stumdami mygtuką, esantį kasetės priekyje.

► **Pav.2:** 1. Akumuliatoriaus kasetė 2. Mygtukas 3. Raudonas indikatorius

⚠ PERSPĖJIMAS: Akumuliatoriaus kasetę visada įkiškite iki galo, kol nebematysite raudono indikatorius. Priešingu atveju ji gali atsitiktinai iškristi iš įrankio, sužeisti jus arba aplinkinius.

⚠ PERSPĖJIMAS: Nekiškite akumuliatoriaus kasetės jėga. Jeigu kasetė sunkiai lenda, ją kiškite netinkamai.

Likusios akumuliatoriaus galios rodymas

Tik akumuliatoriaus kasetėms su indikatoriumi

► **Pav.3:** 1. Indikatorijų lemputės 2. Tikrinimo mygtukas

Paspauskite akumuliatoriaus kasetės tikrinimo mygtuką, kad būtų rodoma likusi akumuliatoriaus energija. Maždaug trims sekundėms užsidegs indikatorijų lemputės.

Indikatorių lemputės			Likusi galia
Šviečia	Nešviečia	Blyksi	
75 - 100 %			
50 - 75 %			
25 - 50 %			
0 - 25 %			
			Įkraukite akumuliatorių.
			Galimai įvyko akumuliatoriaus veikimo triktis.

PASTABA: Rodmuo gali šiek tiek skirtis nuo faktinės energijos lygio – tai priklauso nuo naudojimo sąlygų ir aplinkos temperatūros.

Įrankio / akumuliatoriaus apsaugos sistema

Įrankyje įrengta įrankio / akumuliatoriaus apsaugos sistema. Ši sistema automatiškai atjungia variklio maitinimą, kad įrankis ir akumuliatorius ilgiau veiktų. Įrankis automatiškai išsijungs darbo metu esant vienai iš toliau nurodytų įrankio arba akumuliatoriaus darbo sąlygų. Esant tam tikroms sąlygoms užsidega indikatoriai.

Apsauga nuo perkrovos

Kai įrankis naudojamas taip, kad neįprastai padidėja elektros srovė, įrankis automatiškai išsijungia be jokio indikatorių įspėjimų. Tokiu atveju atleiskite įrankio gaiduką ir nutraukite darbą, dėl kurio kilo įrankio perkrova. Po to vėl įjunkite įrankį.

Apsauga nuo perkaitimo

Įrankiui perkaitus, jis automatiškai išsijungia. Prieš vėl įjungdami įrankį, leiskite jam atvėsti.

Apsauga nuo visiško išsikrovimo

Žymiai sumažėjus akumuliatoriaus galiai, įrankis automatiškai išsijungia. Jeigu gaminyje neveikia net ir spaudžiant jungiklius, išimkite akumuliatorių iš įrankio ir įkraukite.

Likusios akumuliatoriaus galios rodymas

► **Pav.4:** 1. Akumuliatoriaus indikatorius 2. Tikrinimo mygtukas

Paspauskite tikrinimo mygtuką, kad būtų rodoma likusi akumuliatoriaus galia. Toliau esančioje lentelėje pavaizduoti likusios akumuliatoriaus galios rodmensys.

Akumuliatoriaus indikatoriaus būseną		Likusi akumuliatorių galia
Šviečia	Nešviečia	
		50–100 %
		20–50 %
		0–20 %

Jungiklio veikimas

▲PERSPĖJIMAS: Prieš įdėdami keičiamąjį akumuliatorių į įrankį, visada patikrinkite, ar slankis jungiklis tinkamai veikia ir grįžta į padėtį OFF (išjungta), nuspaudus slankiojo jungiklio galą.

Atsižvelgiant į darbo poreikius, galima rinktis dviejų tipų siurbimo galią: normalią „1“ arba aukštą „2“.

Norėdami įjungti valymo įrenginį, pasukite svirtinį jungiklį link „1“ arba „2“.

Norėdami valymo įrenginį išjungti, svirtinį jungiklį nustatykite į padėtį „0“.

► **Pav.5:** 1. Svirtinis jungiklis

Automatinis siurbimo sustabdymas siurbiant drėgnų dulkių režimu

▲ĮSPĖJIMAS: Nenaudokite ilgai, kai veikia plūdė. Ilgai naudojant valymo įrenginį, kai veikia jo plūdė, įrenginys gali perkaisti ir deformuotis. Blogiausiu atveju gali imti rūkti dėmai ar kilti gaisras.

▲ĮSPĖJIMAS: Nesiurbkite putų arba muiluoto skysčio. Susiurbus putas arba muiluotą skystį, putas gali išsiveržti pro oro išleidimo angą nespėjus suveikti plūde. Toliau naudojant įrenginį tokiomis sąlygomis, gali kilti elektros smūgis ir valymo įrenginys gali sugesti.

Valymo įrenginyje yra plūdinis mechanizmas, kuris neleidžia vandeniui patekti į variklį, kai įsiurbiamas tam tikras didesnis vandens kiekis. Kai bakelis yra pilnas ir valymo įrenginys daugiau vandens nebesiurbia, išjunkite valymo įrenginį ir išpilkite vandenį iš bakelio.

Suporto rankena

Nešdami valymo įrenginį, jį neškite, laikydami už rankenos, esančios ant galvutės. Nenaudojamą rankeną galima nulenkti galvutėje.

► **Pav.6**

PASTABA: Kai bakelyje yra vandens, prieš nešdami, išjunkite valymo įrenginį ir ištuštinkite bakelį. Viduje esantis vanduo gali pratekėti.

SURINKIMAS

▲ PERSPĖJIMAS: Prieš darydami ką nors įrankiui visada patikrinkite, ar įrenginys išjungtas, o akumuliatorių kasetė – nuimta.

▲ PERSPĖJIMAS: Visada montuodami arba atlikdami techninės priežiūros darbus dėvėkite apsaugos nuo dulkių kaukę.

Žarnos prijungimas

PASTABA: Niekada nesulenkite arba nesuspaukite žarnos. Niekada netraukite valymo įrenginio už žarnos. Stumiant, spaudžiant ir traukiant žarną, ji gali pratrūkti arba deformuotis.

PASTABA: Nesiurbkite didelių atliekų, pvz., obliavimo drožlių ir betono gabalų. Žarna gali užsikimšti ir būti sugadinta.

Vakuuminis valymas

Įkiškite žarną į įsiurbimo angą ir sukite ją pagal laikrodžio rodyklę tol, kol užsifiksuos.

► **Pav.7:** 1. Įsiurbimo anga

Pūtimas

Įkiškite žarną į pūstuvo išleidimo angą ir sukite ją pagal laikrodžio rodyklę tol, kol užsifiksuos.

► **Pav.8:** 1. Pūstuvo išleidimo anga

PASTABA: Šis valymo įrenginys turi atskirą įsiurbimo angą ir pūstuvo išleidimo angą. Prijunkite žarną prie tinkamos angos (priklausomai nuo darbo).

Antgalio prijungimas

Priklausomai nuo tikslų, pritvirtinkite platų antgalį, siaurą antgalį ar kitus antgalius, kurie tiekiami kaip pasirenkamieji priedai.

Norėdami pritvirtinti antgalį, pasukite ir įkiškite jį į žarnos galą.

► **Pav.9**

Įrankio prijungimas

Pasirenkamas priedas

Norėdami prijungti įrankį, prijunkite žarnos galą prie įrankio dulkių ištraukimo angos. Priklausomai nuo įrankio, gali reikėti pasirenkamosios jungties Nr. 22–38 arba priekinio antgalio Nr. 24.

► **Pav.10:** 1. Žarna 2. Jungtis Nr. 22–38 3. Priekinis antgalis Nr. 24

PASTABA: Jungdami įrankį visada įsitikinkite, kad žarna prijungta prie valymo įrenginio įsiurbimo angos.

Žarnos ir antgalių laikymas

Žarną ir antgalius galima laikyti įrankyje, kaip parodyta.

► **Pav.11:** 1. Siauras antgalis 2. Platus antgalis

Norėdami padėti laikyti žarną, apvyniokite ją aplink įrankį ir užfiksuokite kabliu, kaip parodyta.

► **Pav.12:** 1. Žarna 2. Kablys

Perpetės diržo pritvirtinimas

Pasirenkamas priedas

Kaip vaizduojama paveiksle, prie valymo įrenginio fiksatorių prikabinkite perpetės diržo kablius.

► **Pav.13:** 1. Perpetės diržas 2. Kablys 3. Fiksatorius

NAUDOJIMAS

Kai įrenginys naudojamas kaip vakuuminis valymo įrenginys

PASTABA: Surinkę vandenį ar drėgnas dulkes būtinai išdžiovinkite HEPA filtrą. Jei naudosite drėgną filtrą, siurbimo galia gali suprastėti.

1. Uždėkite žarną ir antgalį ant įsiurbimo angos ir įjunkite įrankį.

2. Baigę siurbti, ištuštinkite bakelį, kol visiškai neužsipildė.

► **Pav.14**

Kai įrenginys naudojamas kaip pūstuvus

▲ PERSPĖJIMAS: Nepūskite dumbolino vandens, pvz., baseine ir smėlėtoje vietoje. Į akis nupūtus pašalinių medžiagų galima sužaloti.

▲ PERSPĖJIMAS: Nenaudokite įrenginio kaip pūstuvo priešais vėją. Į akis nupūtus pašalinių medžiagų galima sužaloti.

▲ PERSPĖJIMAS: Naudojimo metu visuomet dėvėkite apsauginius darbo akinius, kepurę ir antveidį.

▲ PERSPĖJIMAS: Niekada nenukreipkite antgalio į jokus netoliese esančius žmones.

▲ PERSPĖJIMAS: Operatorius arba naudotojas yra atsakingas už nelaimingus atsitikimus ar nelaimes, atsitikusias kitiems žmonėms arba jų turtui padarytą žalą.

▲ PERSPĖJIMAS: Nenaudokite įrankio orui į daiktus pūsti, pvz., į guminį plaustą, kamuolius ar kitus pripučiamus gaminius. Padidėjusios variklio apsukos gali sukelti pavojingą ventiliatoriaus gedimą.

1. Įdėkite žarną į pūstuvo išleidimo angą.

2. Nukreipkite žarnos antgalį į norimą nupūsti objektą ir įjunkite įrankį.

► **Pav.15**

PASTABA: Norėdami valyti siaurą tarpą, prie žarnos prijunkite siaurą antgalį, kuris palengvins darbą.

TECHNINĖ PRIEŽIŪRA

▲ PERSPĖJIMAS: Visuomet įsitikinkite, ar įrankis yra išjungtas ir akumulatoriaus kasetė yra nuimta prieš atlikdami apžiūrą ir priežiūrą.

▲ PERSPĖJIMAS: Sąlyčiui su dulkelėmis sumažinti, ištuštindami bakelį ar valydami filtrą, naudokite akinius ir kaukę nuo dulkių.

PASTABA: Niekada nenaudokite gazolino, benzino, tirpiklio, spirito arba panašių medžiagų. Gali atsirasti išblukimų, deformacijų arba įtrūkimų.

Kad gaminsys būtų SAUGUS ir PATIKIMAS, jį taisyti, apžiūrėti ar vykdyti bet kokią kitą priežiūrą ar derinimą turi įgaliotasis kompanijos „Makita“ techninės priežiūros centras; reikia naudoti tik kompanijos „Makita“ pagamintas atsargines dalis.

Bakelio ištuštinimas

▲ ĮSPĖJIMAS: Prieš ištuštindami bakelį, visada patikrinkite, ar valymo įrenginys išjungtas, o akumulatoriaus kasetė išimta. Nesilaikant šių nurodymų, kyla pavojus gauti elektros smūgį ir sunaikiai susižeisti.

▲ PERSPĖJIMAS: Saugokite bakelį nuo stiprių smūgių. Smarkiai sutrenkus, įrenginio dalys gali deformuotis ir sutrūkti.

▲ PERSPĖJIMAS: Ištuštinkite bakelį bent kartą per dieną, nors tai priklauso nuo siurbiamų dulkių kiekio bakelyje. Kitaip siurbimo galia sumažės ir suges variklis.

▲ PERSPĖJIMAS: Tuštindami bakelį, neimkite už kablo. Laikant už kablo, jis gali nutrūkti.

Atkabinkite ir pakelkite bakelio dangtį. Išpurtykite dulkes iš HEPA filtro, tada pašalinkite dulkes iš bakelio.

► **Pav.16:** 1. Kablys 2. Bakelis

HEPA filtro valymas

PASTABA: Netrinkite arba negrandykite HEPA filtro kietais daiktais, pvz., šepetėliais ar mentelėmis.

Užsikimšus HEPA filtrui, sumažėja siurbimo galia. Retkarčiais išvalykite filtrą.

1. Norėdami išimti HEPA filtrą, atfiksukite ir nuimkite bakelio dangtelį.

2. Sukite HEPA filtrą prieš laikrodžio rodyklę ir ištraukite iš bakelio dangtelio.

► **Pav.17:** 1. Bakelio dangtelis 2. HEPA filtras 3. Bakelis

3. Norėdami pašalinti ant HEPA filtro prilipusias dulkes, kelis kartus greitai pakratykite rėmo apačią. Retkarčiais išplaukite HEPA filtrą vandenyje, išskalaukite ir, prieš naudodami, visiškai išdžiovinkite pavėsyje. Niekada neplaukite filtro indaplovėje.

► **Pav.18**

4. Norėdami įdėti HEPA filtrą, įstatykite ir pasukite pagal laikrodžio rodyklę, kad apsauginės briaunos gerai užsifikuotų bakelio dangtelyje.

► **Pav.19:** 1. Bakelio dangtelis 2. HEPA filtras 3. Apsauginė briauna 4. Bakelis

5. Uždėkite ir užfiksukite bakelio dangtelį.

PASTABA: Filtrai laiku bėgant susidėvi. Rekomenduojama turėti atsarginių filtrų dalių.

PASIRENKAMI PRIEDAI

▲ PERSPĖJIMAS: Šiuos papildomus priedus arba įtaisus rekomenduojama naudoti su šioje instrukcijoje nurodytu „Makita“ bendrovės įrankiu. Naudojant bet kokius kitus papildomus priedus arba įtaisus, gali kilti pavojus sužeisti žmones. Naudokite tik nurodytam tikslui skirtus papildomus priedus arba įtaisus.

Jeigu norite daugiau sužinoti apie tuos priedus, kreipkitės į artimiausią „Makita“ techninės priežiūros centrą.

- Žarna
- Priekinis antgalis Nr. 24
- Jungtis Nr. 22–38
- Kampinis antgalis
- Apvalus šepetėlis
- Perpetės diržas
- Originalus „Makita“ akumulatorius ir įkroviklis

PASTABA: Kai kurie sąraše esantys priedai gali būti pateikti įrankio pakuotėje kaip standartiniai priedai. Jie įvairiose šalyse gali skirtis.

HOIATUS

Seda seadet võivad kasutada 8-aastased ja vanemad lapsed ning füüsiliste, sensorsete või vaimsete puuetega või puudulike kogemuste ja teadmistega isikud, juhul kui nad töötavad järelevalve all või kui neid on õpetatud seadet ohutult kasutama ja nad mõistavad seadme kasutamiseiga kaasnevaid ohtusid. Lapsed ei tohi seadmega mängida. Lapsed ei tohi seadet puhastada ega hooldada ilma järelevalveta.

TEHNILISED ANDMED

Mudel:	DVC750L	
Maksimaalne õhukogus	Normaalne (1)	1,3 m ³ /min
	Kiire (2)	1,6 m ³ /min
Vaakum	Normaalne (1)	42 hPa
	Kiire (2)	67 hPa
Taasternaht	Tolm	7,5 l
	Vesi	4,5 l
Mõõtmed (P × L × K)	418 mm x 251 mm x 278 mm	
Nimipinge	Alalisvool 18 V	
Netokaal	4,3 - 4,6 kg	

- Meie pideva uuringu- ja arendusprogrammi tõttu võidakse tehnilisi andmeid muuta ilma sellest ette teatamata.
- Tehnilised andmed võivad riigiti erineda.
- Kaal sisaldab lisatarvikuid (voolik, lai otsak, piluotsak) ja akukassetti (akukassette). Seadme ja akukasseti (akukassettide) kõige kergem ja raskem kombineeritud kaal on näidatud tabelis.

Sobiv akukassett ja laadija

Akukassett	BL1815N / BL1820 / BL1820B / BL1830 / BL1830B / BL1840 / BL1840B / BL1850 / BL1850B / BL1860B
Laadija	DC18RC / DC18RD / DC18RE / DC18SD / DC18SE / DC18SF

- Mõned eespool loetletud akukassetid ja -laadijad ei pruugi olla teie riigis saadaval.

⚠ HOIATUS: Kasutage ainult ülalpool loetletud akukassette ja laadijaid. Muude akukassettide ja laadijate kasutamine võib tekitada vigastusi ja/või tulekahju.

Sümbolid

Alljärgnevalt kirjeldatakse seadmetel kasutatavaid tingimärke. Veenduge, et olete nende tähendusest aru saanud enne seadme kasutamist.



Lugege juhendit.



Olge äärmiselt ettevaatlik ja tähelepanelik.



Hoiatus! Tolmuimeja võib sisaldada ohtlikku tolmu.



Tolmuklass L (kerge). Tolmuimejad suudavad imeda klassile L vastavat tolmu. Järgige tolmu, töötervishoidu ning ohutusnõudeid käsitlevat asukohariigi seadusandlust.



Ainult Euroopa riigid
Ärge visake elektriseadmeid ja akusid
ära koos majapidamisprügiga! Kooskõlas
Euroopa Parlamendi ja nõukogu direktii-
videga elektri- ja elektroonikaseadmete
jäätmete, patareide ja akude, patarei- ja
akujäätmete kohta ning liikmesriikide sea-
dustega tuleb kasutuskõlbmatuks muutu-
nud elektriseadmeid ja akud koguda eraldi
ning keskkonnasäästlikult ringlusse võtta.

Kavandatud kasutus

Seade on ette nähtud nii märja kui ka kuiva tolmu kogumiseks. Seade sobib teenuste pakkumiseks nt hotellides, koolides, haiglates, tehastes, kauplustes, kontorites ja rendipindadel.

Müra

Tüüpiline A-korrigeeritud müratase, määratud standardi EN60335-2-69 kohaselt:

Helirõhutase (L_{pA}): 76 dB (A)

Määramatus (K): 2,5 dB (A)

Töötamisel võib müratase ületada 80 dB (A).

⚠️ HOIATUS: Kasutage kõrvakaitsmeid.

Vibratsioon

Vibratsiooni koguväärtus (kolmeteljeliste vektorite summa) määratud standardi EN60335-2-69 kohaselt:
Vibratsioon ($a_{h,M}$): 2,5 m/s² või vähem
Määramatus (K): 1,5 m/s²

MÄRKUS: Deklareeritud vibratsiooniheite väärtus on mõeldud kooskõlas standardse testimismeetodiga ning seda võib kasutada ühe seadme võrdlemiseks teisega.

MÄRKUS: Deklareeritud vibratsiooniheite väärtust võib kasutada ka mürataseme esmaseks hindamiseks.

⚠️ HOIATUS: Vibratsioonitase võib elektritööriista tegelikkuses kasutamise ajal erineda deklareeritud väärtusest olenevalt tööriista kasutamise viisidest.

⚠️ HOIATUS: Rakendage operaatori kaitsmiseks kindlasti piisavaid ohutusabinõusid, mis põhinevad hinnangulisel müratasemel tegelikus töösituatsioonis (võttes arvesse tööperioodi kõiki osasid, nagu näiteks korrad, kui seade lülitatakse välja ja seade töötab tühikäigul, lisaks tööajale).

EÜ vastavusdeklaratsioon

Ainult Euroopa riikide puhul

EÜ vastavusdeklaratsioon sisaldub käesoleva juhendi Lisas A.

OHUTUSHOIATUSED

Juhtmeta tolmuimeja ohutusnõuded

⚠️ HOIATUS: ÄÄRMISELT OLULINE ON ENNE KASUTAMIST lugeda tähelepanelikult läbi kõik ohutushoiatused ja juhised. Hoiatuste ja juhtnõude mittejärgmine võib põhjustada elektrišokki, tulekahju ja/või tõsiseid vigastusi.

1. Kõik tolmuimejaga töötavad isikud peavad saama enne seadme kasutamist piisava väljaõppe.
2. Kui eraldub vahtu/vedelikku, lülitage seade viivitamatult välja.
3. Puhastage regulaarselt veetaseme reguleerimiseadet ja kontrollige, et sellel ei esineks kahjustusi.
4. Ärge kasutage tolmuimejat ilma filtrita. Vahetage kahjustunud filter kohe välja.
5. VÄLTIGE ETTEKAVATSEMATUT KÄIVITAMIST. AKU(de) ühendamise eel veenduge, et tolmuimeja lüliti oleks VÄLJALÜLITATUD asendis.
6. Ärge püüdke tolmuimejaga imeda tuleohtlikke materjale, pürotehnilisi aineid, süüdatud sigarette, kuuma tuhka, kuumi metallilaaste, teravaid esemeid (nt žiletiterad, nõelad, klaasikillud jms).
7. **ÄRGE KASUTAGE TOLMUIMEJAT BENSIINI, GAASI, VÄRVI VÕI TEISTE PLAHVATUSOHTLIKE AINETE LÄHEDES.** Lülitli keeramisel SISSE või VÄLJA tekitab sädemed. Ka mootori kommutaator eraldab töötamise ajal sädemeid. Selle tagajärjel võib tekkida ohtlik plahvatus.
8. Ärge kunagi imege tolmuimejasse mürgiseid, kantserogeeniseid, süttivaid ega muid tervisele ohtlikke aineid (nt arseen, baarium, berüllium, plii, pestitsiidid jms).
9. Ärge kunagi kasutage tolmuimejat õues vihma käes.
10. Ärge kasutage soojusallikate (ahjud jms) läheduses.
11. Ärge tõkestage imi-/väljalaske-/jahutusavasid. Jahutusavade kaudu jahutatakse mootorit. Jälgige hoolikalt, et avad ei oleks tõkestatud, sest muidu võib mootor ventilatsiooni puudumise tõttu läbi põleda.
12. Hoidke jalad kogu aeg kindlalt maas ja hoidke tasakaalu.
13. Ärge murdke voolikut kokku ega tirige seda.
14. Seisake tolmuimeja kohe, kui märkate seadme jõudluse vähenemist või muid tõrkeid.
15. EEMALDAGE AKU(D). Tolmuimeja tuleb vooluallikast eemaldada, kui seda ei kasutata, ning enne hooldamist ja tarvikute vahetamist.
16. Puhastage ja hooldage tolmuimejat kohe pärast igat kasutust, et seade oleks alati laitmatu töökorras.
17. HOOLITSEGE OMA TOLMUIMEJA EEST. Hoidke tolmuimejat puhtana, et tagada parem ja ohutum töötamine. Järgige tarvikute vahetamise juhtnõude. Hoidke käed kuivad, puhtad ning õli- ja rasvavabad.

18. **KONTROLLIGE KAHJUSTUNUD KOMPONENTE.** Enne tolmuimeja edasist kasutamist tuleb hoolikalt kontrollida kahjustatud kaitset või muud seadme osa, et teha kindlaks, kas see töötab edaspidi nõuetekohaselt ja täidab oma otstarvet. Kontrollige liikuvate osade tsentreeringut, liikuvate osade kokkujooksu, purunenud osi, osade paigaldust ja muid tingimusi, mis võivad mõjutada tolmuimeja funktsioneerimist. Kahjustatud kaitse või seadme muu osa tuleb nõuetekohaselt parandada või vahetada välja volitatud teeninduskeskuses, kui kasutusjuhendis ei ole soovitatud teisiti. Laske defektseid lülitid vahetada välja volitatud teeninduskeskuses. Ärge kasutage tolmuimejat, kui selle lüliti ei lülita seadet sisse ega välja.
19. **VARUOSAD.** Kasutage osade väljavahetamiseks ainult originaalvaruosi.
20. **TOLMUIMEJA HOIUSTAMINE.** Kui tolmuimejat ei kasutata, tuleb seda hoiustada sisetingimustes.
21. **Märgfiltrid ja vedelikumahuti siseosa** tuleb enne hoiustamist ära kuivatada.
22. Käsitsege oma tolmuimejat hoolikalt. Jõuline käsitsemine võib põhjustada isegi kõige tugevama konstruktsiooniga tolmuimeja purunemise.
23. **Ärge** puhastage tolmuimeja sisemust ega pealispinda bensiini, lahusti või keemiliste puhastusvahenditega. See võib põhjustada pragude tekkimist ning värvuse luitumist.
24. **Ärge** kasutage tolmuimejat kinnises ruumis, kus võib esineda õlipõhisest värvist, värvivedelidest, bensiinist, teatud koitõrjevahenditest jms ainetest tingitud tule- või plahvatusohtlikke või mürgiseid aursid, ega piirkondades, kus on kergesti süttivat tolmu.
25. **Ärge** kasutage seda ega ühtki teist seadet, kui olete ravimite või alkoholi mõju all.
26. **Järgige** ohutuse põhinõuet ja kasutage küljekaitsemega kaitseprille.
27. Tolmuste tööttingimuste korral kandke tolmu maski.
28. Seade ei ole ette nähtud kasutamiseks füüsiliste, sensoorsete või vaimsete puuetega isikutele (k.a lapsed) ega isikutele, kellel puuduvad kogemused ja teadmised seadme ohutuks kasutamiseks.
29. Lastel ei tohi lubada tolmuimejaga mängida.
30. **Ärge** kunagi käsitsege akut (akusid) ega tolmuimejat märgade kätega.
31. Treppide puhastamisel olge äärmiselt ettevaatlik.
32. **Ärge** kasutage tolmuimejat toolina ega pingina. Masin võib ümber kukkuda ning tekitada kehavigastusi.
33. Enne kasutamist tuleb kasutajatele jagada teavet, juhiseid ja koolitusi masina kasutamise ja ainete kohta, milleks masinat kasutama hakatakse, sh kogutud materjali ohutu eemaldamise ja utiliseerimise kohta.
34. Tootja või instrueeritud isik peab tegema masinalte vähemalt kord aastas tehnilise ülevaatus, mis koosneb näiteks filtrite kontrollimisest kahjustuste suhtes, masina õhutiheiduse kontrollimisest ja juhtmehhanismi õige töötamise kontrollimisest.

35. Seadet hooldades või parandades tuleb kõik saastunud esemed, mida ei ole võimalik rahuldavalt puhastada, utiliseerida. Sellised osad tuleb utiliseerimiseks panna kehtivate nõuetele vastavatesse lekkekindlatesse kottidesse.

Akuga tööriista kasutamine ja hooldus

1. **Laadige** alati laadijaga, mille tootja on heaks kiitnud. Laadija, mis sobib kasutamiseks ühte tüüpi akuga, võib kaasa tuua tulekahjuohtu, kui seda kasutada koos mõnda teist tüüpi akuga.
2. **Kasutage** elektritööriista üksnes spetsiaalselt neile toodetud akudega. Mis tahes muude akude kasutamine võib tekitada tervisekahjustusi või tulekahjuohtu.
3. **Kui** akut ei kasutata, ärge hoidke seda koos muude metalliesemetega, nagu kirjaklambrid, mündid, võtmed, naelad, kruvid jm väikesed metalliesemed, mis võivad tekitada ühenduse klemmide vahel. Akuklemmide lühis võib põhjustada põletusi ja tulekahjuohtu.
4. **Väärkasutamise tagajärjel võib** akust valguda välja vedelikku; ärge seda puudutage. Kui olete selle vedelikuga siiski kogemata kokku puutunud, uhtke kohta veega. Kui vedelik on sattunud silma, minge arsti juurde. Akust väljavalgunud vedelik võib põhjustada ärritust ja põletusi.
5. **Ärge** kasutage akupaketti ega tööriista, mis on kahjustatud või muudetud. Kahjustatud või muudetud akud võivad käituda etteaimamatult, põhjustades süttimis-, plahvatus- või vigastusohu.
6. **Kaitske akupaketti ja tööriista tule ja kõrge temperatuuri eest.** Tule või kõrgema kui 130 °C temperatuuriga kokkupuutumine võib tuua kaasa plahvatuse.
7. **Pidage** kinni kõigist laadimisjuhustest ja ärge laadige akupaketti ega tööriista väljaspool juhendis märgitud temperatuurivahemikku. Valesti või väljaspool märgitud temperatuurivahemikku laadimine võib kahjustada akupaketti ja suurendada süttimisohtu.

HOIDKE JUHEND ALLES.

⚠ HOIATUS: ÄRGE UNUSTAGE järgida toote ohutusnõudeid mugavuse või toote (korduskasutamise saavutatud) hea tundmise tõttu. VALE KASUTUS või kasutusjuhendi ohutuseeskirjade eiramine võib põhjustada tervisekahjustusi.

Akukassetiga seotud olulised ohutusjuhised

1. Enne akukasseti kasutamist lugege (1) akulaadial, (2) akul ja (3) seadmel olevad juhtnõidid ja hoiatused läbi.
2. Ärge võtke akukasseti lahti.
3. Kui tööaeg järsult lüheneb, siis lõpetage kohe kasutamine. Edasise kasutamise tulemuseks võib olla ülekuumenemisoht, võimalikud põletused või isegi plahvatus.
4. Kui elektrilüüti satub silma, siis loputage silma puhta veega ja pöörduge koheselt arsti poole. Selline õnnetus võib põhjustada pimedaksjäämist.

5. Ärge tekitage akukassetis lühis:
 - (1) Ärge puutuge klemme elektrijuhtidega.
 - (2) Ärge hoidke akukasseti tööriistakastis koos metallesemetega, nagu naelad, mündid jne.
 - (3) Ärge tehke akukasseti märjaks ega jätke seda vihma kätte.

Aku lühis võib põhjustada tugevat elektri-voolu, ülekuumenemist, põletusi ning ka sea-
det tõsiselt kahjustada.

6. Ärge hoidke tööriista ja akukasseti kohtades, kus temperatuur võib tõusta üle 50 °C.
7. Ärge põletage akukasseti isegi siis, kui see on saanud tõsiselt vigastada või on täiesti kulu-
nud. Akukasset võib tules plahvatada.
8. Olge ettevaatlik, ärge laske akul maha kukkuda ja vältige lööke.
9. Ärge kasutage kahjustatud akut.
10. Sisalduvatele liitium-ioonakudele võivad kohalduda ohtlike kaupade õigusaktide nõu-
ded.

Kaubanduslikul transportimisel, näiteks kolman-
date poolte või transportiettevõtete poolt, tuleb järgida pakendil ja siltidel toodud erinõudeid.

Transportimiseks ettevalmistamisel on vajalik pidada nõu ohtliku materjali eksperdiga. Samuti tuleb järgida võimalike riiklike regulatsioonide üksikasjalikumaid nõudeid.

Katke teibiga või varjake avatud kontaktid ja pakendage aku selliselt, et see ei saaks pakendis liukuda.

11. Järgige kasutuskõlbmatuks muutunud aku käitlemisel kohalikke eeskirju.
12. Kasutage akusid ainult Makita heaks kiidetud toodetega. Akude paigaldamine selleks mitte ettenähtud toodetele võib põhjustada süttimist, ülemäärast kuumust, plahvatamist või elektrolüüdi lekkimist.

HOIDKE JUHEND ALLES.

⚠ETTEVAATUST: Kasutage ainult Makita originaalakusid. Mitte Makita originaalakude või muudetud akude kasutamine võib põhjustada akude süttimise, kehavigastuse ja kahjustuse. Samuti muudab see kehtetuks Makita tööriista ja laadija Makita garantii.

Vihjeid aku maksimaalse kasu- tusaja tagamise kohta

1. Laadige akukasseti enne selle täielikku tühjenemist. Kui märkate, et tööriist töötab väiksema võimsusega, peatage töö ja laadige akukasseti.
2. Ärge laadige täielikult laetud akukasseti. Ülelaadimine lühendab akude kasutusiga.
3. Laadige akukasseti toatemperatuuril 10 °C - 40 °C. Enne laadimist laske kuumenenud akukassetil maha jahtuda.
4. Kui te ei kasuta akukasseti kauem kui kuus kuud, laadige see.

FUNKTSIONAALNE KIRJELDUS

⚠ETTEVAATUST: Kandke alati hoolt selle eest, et tööriist oleks enne reguleerimist ja kontrollimist välja lülitatud ja akukasset eemaldatud.

Akukasseti paigaldamine või eemaldamine

⚠ETTEVAATUST: Lülitage tööriist alati enne akukasseti paigaldamist või eemaldamist välja.

⚠ETTEVAATUST: Akukasseti paigaldamisel või eemaldamisel tuleb tööriista ja akukasseti kindlalt paigal hoida. Kui tööriista ja akukasseti ei hoita kindlalt paigal, võivad need käest libiseda ning kahjustada tööriista ja akukasseti või põhjustada kehavigastusi.

⚠ETTEVAATUST: Olge akukatte avamisel ja sulgemisel ettevaatlik, et mitte sõrmi vahele jätta. Selle eiramise tagajärjeks võib olla kehavigastus.

Akukasseti paigaldamiseks avage esmalt akukate ja sisestage seejärel akukasset.

► **Joon.1:** 1. Akukate

MÄRKUS: Akukatte avamisel püstises asendis akukate lukustub.

Joondage akukassetil olev keel korpuses oleva soonega ja libistage kasset oma kohale. Sisestage see tervenisti, et see lukustuks klõpsatusega oma kohale. Seejärel sulgege akukate.

Akukasseti eemaldamiseks libistage see tööriista küljest lahti, vajutades kasseti esiküljel paiknevat nuppu alla.

► **Joon.2:** 1. Akukasset 2. Nupp 3. Punane näidik

⚠ETTEVAATUST: Paigaldage akukasset alati täies ulatuses nii, et punast osa ei jääks näha.

Muidu võib adapter juhuslikult tööriistast välja kukkuda ning põhjustada teile või läheduses viibivatele isikutele vigastusi.

















⚠ETTEVAATUST: Ärge rakendage akukasseti paigaldamisel jõudu. Kui kasset ei lähe kergesti sisse, pole see õigesti paigaldatud.

Aku jääkmahutavuse näit

Ainult näidikuga akukassetidele

► **Joon.3:** 1. Märkulambid 2. Kontrollimise nupp

Akukasseti järelejäänud mahutavuse kontrollimiseks vajutage kontrollimise nuppu. Märkulambid süttivad mõneks sekundiks.

Märgulambid			Jääkmahutavus
 Põleb	 Ei põle	 Vilgub	
			75 - 100%
			50 - 75%
			25 - 50%
			0 - 25%
			Laadige akut.
			Akul võib olla tõrge.
			

MÄRKUS: Näidatud mahutavus võib veidi erineda tegelikust mahutavusest olenevalt kasutustingimustest ja ümbritseva keskkonna temperatuurist.

Tööriista/aku kaitsesüsteem

Tööriist on varustatud tööriista või aku kaitsesüsteemiga. Süsteem lülitab mootori automaatselt välja, et pikendada tööriista ja aku tööiga. Tööriist seiskub käitamise ajal automaatselt, kui tööriista või aku kohta kehtib üks järgmistest tingimustest. Teatud tingimustes hakkavad indikaatorid põlema.

Ülekoormuskaitse

Kui tööriista kasutamise käigus hakkab see tarbima ebaharilikult palju voolu, peatub tööriist automaatselt ilma igasuguse signaalita. Sellisel juhul lülitage tööriist välja ning lõpetage tööriista ülekoormuse põhjustanud tegevus. Pärast seda käivitage tööriist uuesti.

Ülekuumenemiskaitse

Kui tööriist on ülekuumenenud, seiskub tööriist automaatselt. Laske tööriistal maha jahtuda, enne kui selle uuesti sisse lülitate.





Ülelaadimiskaitse

Kui aku laetuse tase on madal, siis seiskub tööriist automaatselt. Kui seade ei hakka tööle ka lülitate kasutamisel, eemaldage tööriistast akud ja laadige neid.

Aku jääkmahutavuse näit

▶ **Joon.4:** 1. Akunäidik 2. Kontrollimise nupp

Aku järelejäänud mahutavuse kontrollimiseks vajutage kontrollimise nuppu. Aku jääkmahutavus kuvatakse nii, nagu on järgmises tabelis näidatud.

Akunäidiku olek		Aku jääkmahutavus
 Põleb	 Ei põle	
		50% kuni 100%
		20% kuni 50%
		0% kuni 20%

Lüliti funktsioneerimine

⚠ETTEVAATUST: Enne akukasseti paigaldamist tööriista sisse kontrollige alati, kas liugurlüliti aktiveerub nõuetekohaselt ja tagaosa vajutamisel naaseb asendisse OFF (VÄLJAS).

Olenevalt oma töövajadusest võite valida kahe erineva imivõimsuse vahel: normaalne „1“ või kõrge „2“.

Tolmuimeja käivitamiseks viige hoobülüliti asendisse „1“ või „2“.

Tolmuimeja väljalülitamiseks seadke hoobülüliti asendisse „0“.

▶ **Joon.5:** 1. Hoobülüliti

Imemise automaatne seiskamine märja imemise ajal

⚠HOIATUS: Ärge kasutage tolmuimejat kaua, kui **ujuk töötab**. Tolmuimeja kasutamine pikka aega ajal, kui ujuk töötab, võib põhjustada ülekuumenemist, mille tagajärjel võib tolmuimeja deformeeruda. Halvimal juhul võib seadmest eralduda suitsu või seade võib süttida.

⚠HOIATUS: Ärge imege tolmuimejasse vahtu ega seebist vedelikku. Vahu või seebise vedeliku imemine võib põhjustada vahu väljaimbumist õhu väljalaskeavast enne, kui ujuk tööle hakkab. Kui tolmuimejat kasutatakse pikemalt sellises olukorras, võib tagajärjeks olla elektrilöök ja tolmuimeja purunemine.

Tolmuimeja on varustatud ujukmehhanismiga, mis takistab vee imbumist mootoris, kui tolmuimejasse imetakse teatud kogusest rohkem vett. Kui paak on täis ja tolmuimeja enam vett ei ime, lülitage tolmuimeja välja ja tühjendage paak.

Kandepide

Tolmuimejat kandes hoidke seda tolmuimeja peal olevast käepidemest. Kui käepidet ei kasutata, saab selle tolmuimeja pealmise osa sisse vajutada.

▶ **Joon.6**

MÄRKUS: Kui paagis on vett, lülitage tolmuimeja välja ja tühjendage paak enne, kui jätkate. Sees olev vesi võib lekkida.

KOKKUPANEK

⚠ETTEVAATUST: Kandke alati hoolt selle eest, et tööriist oleks enne igasuguseid hooldustöid välja lülitatud ja akukassett eemaldatud.

⚠ETTEVAATUST: Kokkupaneku ja hoolduse ajal kandke alati tolumumaski.

Vooliku ühendamine

TÄHELEPANU: Ärge kunagi painutage voolikut jõuga ega muljuge seda. Ärge kunagi liigutage tolmuimejat voolikust tõmmates. Vooliku jõuga painutamine, muljumine ja tõmbamine võivad põhjustada vooliku purunemise või deformeerumise.

TÄHELEPANU: Ärge imege voolikuga suuri jäätmeid, nagu hõvvlilaaste või betoonitükke. Tulemuseks võib olla vooliku ummistumine või kahjustumine.

Imemisel

Sisestage voolik imiavasse ja keerake seda päripäeva kuni klõpsatuseni.

► **Joon.7:** 1. Imiava

Puhumisel

Sisestage voolik väljalaskevasse ja keerake seda päripäeva kuni klõpsatuseni.

► **Joon.8:** 1. Puhuri väljalaskeava

MÄRKUS: Sellel tolmuimejal on eraldi imiava ja puhuri väljalaskeava. Ühendage voolik tööst olenevalt sobivasse avasse.

Otsaku ühendamine

Ühendage eesmärgi kohaselt kaasasolevate valikuliste tarvikute hulka kuuluv lai otsak, piluotsak või mõni muu otsakutest.

Otsaku kinnitamiseks keerake ja sisestage see vooliku otsa.

► **Joon.9**

Tööriista ühendamine

Valikuline tarvik

Tööriista ühendamiseks ühendage vooliku ots tööriista ärastuspesasse. Tööriistast olenevalt võib teil vaja olla valikulist liitmikku 22–38 või esimansetti 24.

► **Joon.10:** 1. Voolik 2. Liitmik 22–38
3. Esimansett 24

MÄRKUS: Tööriista ühendamisel jälgige alati, et voolik oleks ühendatud tolmuimeja imiavasse.

Vooliku ja otsakute hoiustamine

Voolikut ja otsakuid saab hoiustada joonisel näidatud viisil tööriista sees.

► **Joon.11:** 1. Piluotsak 2. Lai otsak

Vooliku hoiustamisel kerige see joonisel näidatud viisil ümber tööriista ja kinnitage konksuga.

► **Joon.12:** 1. Voolik 2. Konks

Ölarihma paigaldamine

Valikuline tarvik

Kinnitage ölarihma konksud joonisel näidatud viisil õhupuusti kinnituste külge.

► **Joon.13:** 1. Ölarihm 2. Konks 3. Kinnitus

TÖÖRIISTA KASUTAMINE

Tolmuimeja kasutamine

TÄHELEPANU: Kuivatage HEPA filter pärast vee või märja tolmu kogumist kindlasti ära. Märja filtri kasutamisel võib imivõimsus olla väiksem.

1. Paigaldage voolik ja otsak imiavasse ning lülitage tolmuimeja sisse.
 2. Tühjendage paak pärast imipuhastamist enne, kui see täis saab.
- **Joon.14**

Kasutamine puhurina

⚠ETTEVAATUST: Ärge puhuge välja porist vett, näiteks basseini ja liiva ala. Kõrvaliste esemete sattumisel silma võib see põhjustada kehavigastusi.

⚠ETTEVAATUST: Ärge kasutage puhurit vastu tuult. Kõrvaliste esemete sattumisel silma võib see põhjustada kehavigastusi.

⚠ETTEVAATUST: Kandke seadme kasutamise ajal alati kaitseprille, mütsi ja maski.

⚠ETTEVAATUST: Ärge suunake otsakut lähedal viibivate isikute poole.

⚠ETTEVAATUST: Operaator või kasutaja vastutab selle eest, et ei tekiks õnnetusi ja ohtu teistele isikutele või nende varale.

⚠ETTEVAATUST: Ärge kasutage tööriista esemetesse (näiteks kummipaatisse, pallidesse või teistesse täispuhutavatesse toodetes) õhu sisse puhumiseks. Mootori suurenenud pöörete arv võib põhjustada ventilaatori ohtliku purunemise.

1. Paigaldage voolik puhuri väljalaskevasse.
 2. Suunake vooliku ots eseme poole, mis tuleb ära puhuda, ja lülitage seade sisse.
- **Joon.15**

MÄRKUS: Kitsa koha puhastamisel muudab piluotsaku ühendamine voolikuga töö kergemaks.

HOOLDUS

⚠ETTEVAATUST: Enne kontroll- või hooldustoimingute tegemist kandke alati hoolt selle eest, et tööriist oleks välja lülitatud ja akukassett korpuse küljest eemaldatud.

⚠ETTEVAATUST: Tolmuga kokkupuutumise vähendamiseks kasutage paagi tühjendamisel või filtri puhastamisel kaitseprille ja tolumaski.

TÄHELEPANU: Ärge kunagi kasutage bensiini, vedelidit, alkoholi ega midagi muud sarnast. Selle tulemuseks võib olla luitumine, deformatsioon või pragunemine.

Toote OHUTUSE ja TÖÖKINDLUSE tagamiseks tuleb vajalikud remonttööd ning muud hooldus- ja reguleerimistööd lasta teha Makita volitatud teeninduskeskustes või tehase teeninduskeskustes. Alati tuleb kasutada Makita varuosi.

Paagi tühjendamine

⚠HOIATUS: Enne paagi tühjendamist veenduge, et tolmuimeja oleks välja lülitatud ja akukassett eemaldatud. Selle nõude eiramine võib põhjustada elektrilöögi ja raskeid kehavigastusi.

⚠ETTEVAATUST: Vältige tugevaid lööke paagi pihta. Tugevad löögid võivad põhjustada osade deformeerumist ja kahjustusi.

⚠ETTEVAATUST: Tühjendage paaki vähemalt üks kord päevas, lähtudes paaki kogutud tolmu kogusest. Selle eiramise korral imemisjõud nõrgeneb ja mootor võib puruneda.

⚠ETTEVAATUST: Ärge hoidke paaki tühjendades konksust kinni. Konks võib puruneda, kui sellest kinni hoitakse.

Haakige paagikate lahti ja tõstke see üles. Raputage HEPA filter tolmust puhtaks ja visake seejärel paagis olev tolmu ära.

► **Joon.16:** 1. Konks 2. Paak

HEPA filtri puhastamine

TÄHELEPANU: HEPA filtrit ei tohi hõõruda ega kraapida kõvade esemetega, nagu harja ja kaabitsaga.

Ummistunud HEPA filter põhjustab imemisjõu vähenemist. Puhastage aeg-ajalt filtrit.

1. HEPA filtri eemaldamiseks avage ja eemaldage paagi kate.
2. Pöörake HEPA filtrit päripäeva ja tõmmake paagikate välja.
► **Joon.17:** 1. Paagikate 2. HEPA filter 3. Paak

3. HEPA filtri külge jäänud tolmu eemaldamiseks raputage raami põhja kiiresti mitu korda. Peske HEPA filtrit teinekord vees, loputage ja kuivatage enne kasutamist põhjalikult varjus. Filtrit ei tohi pesta pesumasinas.
► **Joon.18**

4. HEPA filtri paigaldamiseks asetage see oma kohale ja keerake päripäeva, kuni lukustusäärikud on kindlalt paagikatesse lukustunud.

► **Joon.19:** 1. Paagikate 2. HEPA filter
3. Lukustusäärik 4. Paak

5. Paigaldage paagikate ja lukustage see.

MÄRKUS: Aja jooksul filter kulub. Soovitatav on nende jaoks hoida käepärast mõningaid varuosi.

VALIKULISED TARVIKUD

⚠ETTEVAATUST: Neid tarvikuid ja lisaseadiseid on soovitatav kasutada koos Makita tööriistaga, mille kasutamist selles kasutusjuhendis kirjeldatakse. Muude tarvikute ja lisaseadiste kasutamisega kaasneb vigastada saamise oht. Kasutage tarvikuid ja lisaseadiseid ainult otstarbekohaselt.

Saate vajaduse korral kohalikust Makita teeninduskeskusest lisateavet nende tarvikute kohta.

- Voolik
- Esimansett 24
- Liitmik 22–38
- Nurgagaotsak
- Ümmargune hari
- Ölarihm
- Makita algupärane aku ja laadija

MÄRKUS: Mõned nimekirjas loetletud tarvikud võivad kuuluda standardvarustusse ning need on lisatud tööriista pakendisse. Need võivad riigiti erineda.

ОСТОРОЖНО

Данный инструмент могут использовать дети с 8 лет и лица с ограниченными физическими, сенсорными или умственными способностями, а также не имеющие надлежащего опыта и знаний, только в случаях, когда они действуют под руководством или после надлежащего инструктажа по безопасному использованию инструмента и осознают возможные опасности. Не разрешайте детям играть с инструментом. Детям запрещается проводить чистку и обслуживание без контроля со стороны взрослых.

ТЕХНИЧЕСКИЕ ХАРАКТЕРИСТИКИ

Модель:		DVC750L
Максимальный объем воздуха	Нормальный (1)	1,3 м ³ /мин
	Высокий (2)	1,6 м ³ /мин
Вакуум	Нормальный (1)	42 гПа
	Высокий (2)	67 гПа
Восстанавливаемая емкость	Пыль	7,5 л
	Вода	4,5 л
Размеры (Д x Ш x В)		418 x 251 x 278 мм
Номинальное напряжение		18 В пост. тока
Масса нетто		4,3 - 4,6 кг

- Благодаря нашей постоянно действующей программе исследований и разработок указанные здесь технические характеристики могут быть изменены без предварительного уведомления.
- Технические характеристики могут различаться в зависимости от страны.
- Масса указана с учетом дополнительных принадлежностей (шланг, широкая насадка, насадка с узким носиком) и блоков аккумуляторов. Наименьшая и наибольшая совокупная масса инструмента и блоков аккумуляторов указаны в таблице.

Подходящий блок аккумулятора и зарядное устройство

Блок аккумулятора	BL1815N / BL1820 / BL1820B / BL1830 / BL1830B / BL1840 / BL1840B / BL1850 / BL1850B / BL1860B
Зарядное устройство	DC18RC / DC18RD / DC18RE / DC18SD / DC18SE / DC18SF

- В зависимости от региона проживания некоторые блоки аккумуляторов и зарядные устройства, перечисленные выше, могут быть недоступны.

⚠ ОСТОРОЖНО: Используйте только перечисленные выше блоки аккумуляторов и зарядные устройства. Использование других блоков аккумуляторов и зарядных устройств может привести к травме и/или пожару.

Символы

Ниже приведены символы, используемые для обозначения. Перед использованием убедитесь, что вы понимаете их значение.



Прочитайте руководство по эксплуатации.



Обратите особое внимание.



Осторожно! Пылесос может содержать опасную пыль.



Класс пыли L (легкая). Пылесосы предназначены для сбора пыли класса L. Соблюдайте требования местного законодательства в отношении запыленности, охраны труда и техники безопасности на рабочем месте.



Только для стран ЕС
Не выбрасывайте электрооборудование или аккумуляторы вместе с бытовым мусором! В соответствии с европейскими директивами об утилизации электрического и электронного оборудования, о батареях и аккумуляторах, а также использованных батареях и аккумуляторах и их применении в соответствии с местными законами электрооборудование, батареи и аккумуляторы, срок эксплуатации которых истек, должны утилизироваться отдельно и передаваться для утилизации на предприятие, соответствующее применяемым правилам охраны окружающей среды.

Назначение

Данный инструмент предназначен для влажной и сухой уборки. Инструмент подходит для коммерческого использования, например, в гостиницах, школах, больницах, магазинах, офисах, арендных помещениях и на заводах.

Шум

Типичный уровень взвешенного звукового давления (A), измеренный в соответствии с EN60335-2-69:

Уровень звукового давления (L_{pA}): 76 дБ (A)

Погрешность (K): 2,5 дБ (A)

Уровень шума при выполнении работ может превышать 80 дБ (A).

⚠ ОСТОРОЖНО: Используйте средства защиты слуха.

Вибрация

Суммарное значение вибрации (сумма векторов по трем осям), определенное в соответствии с EN60335-2-69:

Распространение вибрации ($a_{h,m}$): 2,5 м/с² или менее

Погрешность (K): 1,5 м/с²

ПРИМЕЧАНИЕ: Заявленное значение распространения вибрации измерено в соответствии со стандартной методикой испытаний и может быть использовано для сравнения инструментов.

ПРИМЕЧАНИЕ: Заявленное значение распространения вибрации можно также использовать для предварительных оценок воздействия.

⚠ ОСТОРОЖНО: Распространение вибрации во время фактического использования электроинструмента может отличаться от заявленного значения в зависимости от способа применения инструмента.

⚠ ОСТОРОЖНО: Обязательно определите меры безопасности для защиты оператора, основанные на оценке воздействия в реальных условиях использования (с учетом всех этапов рабочего цикла, таких как выключение инструмента, работа без нагрузки и включение).

Декларация о соответствии ЕС

Только для европейских стран

Декларация о соответствии ЕС включена в руководство по эксплуатации (Приложение А).

МЕРЫ БЕЗОПАСНОСТИ

Правила техники безопасности при эксплуатации аккумуляторного пылесоса

⚠ ОСТОРОЖНО: ВАЖНО! ВНИМАТЕЛЬНО ОЗНАКОМЬТЕСЬ со всеми инструкциями и рекомендациями по технике безопасности ДО НАЧАЛА РАБОТЫ. Невыполнение инструкций и рекомендаций может привести к поражению электрическим током, пожару и/или тяжелым травмам.

1. **Перед началом эксплуатации убедитесь, что пользователь должным образом проинструктирован по работе с данным пылесосом.**
2. **В случае вытекания пены/жидкости немедленно выключите инструмент.**
3. **Регулярно очищайте ограничитель уровня воды и осматривайте его на предмет повреждений.**
4. **Не используйте пылесос без фильтра. Немедленно замените поврежденный фильтр.**
5. **НЕ ДОПУСКАЙТЕ СЛУЧАЙНОГО ПУСКА.** Устанавливая аккумулятор (аккумуляторы), обязательно убедитесь, что инструмент выключен.
6. **Не всасывайте горючие материалы, петарды, зажженные сигареты, угли, горячую металлическую стружку, острые предметы, такие как бритвы, иголки, битое стекло и т. п.**

7. **ЗАПРЕЩАЕТСЯ ЭКСПЛУАТИРОВАТЬ ПЫЛЕСОС РЯДОМ С БЕНЗИНОМ, ГАЗОМ, КРАСКОЙ, КЛЕЯЩИМИ И ДРУГИМИ ВЗРЫВООПАСНЫМИ МАТЕРИАЛАМИ.** При установке переключателя в положения ON (Вкл.) и OFF (Выкл.) возможно возникновение искр. Искры могут также возникать во время работы коллектора электродвигателя. Результатом может стать сильный взрыв.
8. **Запрещается всасывать токсичные, канцерогенные, легковоспламеняющиеся и другие опасные материалы, такие как асбест, мышьяк, барий, бериллий, свинец, пестициды и другие вредные для здоровья вещества.**
9. **Запрещается использовать пылесос вне помещения во время дождя.**
10. **Не используйте пылесос вблизи источников тепла (печи и пр.).**
11. **Не блокируйте всасывающие впускные отверстия, выпускные отверстия или вентиляционные отверстия.** Они обеспечивают охлаждение электродвигателя. Следите за тем, чтобы вентиляционные отверстия не засорились. В противном случае электродвигатель может перегреть из-за недостаточного охлаждения.
12. **Всегда сохраняйте устойчивое положение и равновесие.**
13. **Не сгибайтесь, не тяните шланг и не наступайте на него.**
14. **Немедленно выключите пылесос, если во время работы заметите признаки неисправности или падение мощности.**
15. **СНИМИТЕ АККУМУЛЯТОР (АККУУЛЯТОРЫ).** Если пылесос не используется, перед обслуживанием и при смене насадок.
16. **Очищайте и обслуживайте пылесос сразу по окончании работы, чтобы поддерживать его в оптимальном техническом состоянии.**
17. **СОБЛЮДАЙТЕ ОСТОРОЖНОСТЬ ПРИ ВЫПОЛНЕНИИ ОЧИСТКИ ПЫЛЕСОСА.** Содержите пылесос в чистоте, чтобы обеспечить максимальную эффективность и безопасность эксплуатации. Следуйте инструкциям по смене насадок. Ручки инструмента всегда должны быть сухими и чистыми и не должны быть испачканы маслом или смазкой.
18. **ПРОВЕРЬТЕ КОМПОНЕНТЫ НА ПРЕДМЕТ ПОВРЕЖДЕНИЙ.** Перед дальнейшим использованием пылесоса ограждение или другая поврежденная деталь должны быть тщательно осмотрены, чтобы убедиться, что пылесос будет работать нормально и выполнять функции, для которых он предназначен. Убедитесь, что движущиеся компоненты выровнены и свободно перемещаются, никакие детали не повреждены, все крепления надежны и отсутствуют другие дефекты, которые могут повлиять на работу электроинструмента. Поврежденное ограждение или какая-либо другая деталь должны быть соответствующим образом отремонтированы или заменены авторизованным сервисным центром, если в руководстве по эксплуатации не указано иное. Неисправные выключатели должны быть заменены в авторизованном сервисном центре. Не используйте пылесос, если выключатель не включает или не выключает его.
19. **ЗАПАСНЫЕ ЧАСТИ.** При техническом обслуживании используйте для замены только аналогичные детали.
20. **ХРАНЕНИЕ ПЫЛЕСОСА.** Если пылесос не используется, храните его в помещении.
21. **Перед помещением на хранение вложите фильтры и внутреннюю часть контейнера с жидкостью необходимо высушить.**
22. **Берегите пылесос.** Небрежная эксплуатация может привести к поломке даже самого прочного пылесоса.
23. **Запрещается использовать для очистки внутренних и внешних поверхностей бензин, растворитель или чистящие химикаты.** Это может вызвать появление трещин и обесцвечивание.
24. **Не используйте пылесос в замкнутом пространстве при наличии огнеопасных, взрывоопасных или токсичных паров от масляных красок, растворителей, бензина, некоторых средств защиты от моли и т. п., либо при наличии горючей пыли.**
25. **Не используйте это или другие устройства в состоянии алкогольного или наркотического опьянения.**
26. **Одним из основных правил техники безопасности является использование защитных очков с боковыми щитками.**
27. **Работая в запыленной зоне, используйте респиратор.**
28. **Это устройство не предназначено для использования лицами (включая детей) с ограниченными физическими, сенсорными или умственными способностями, а также не имеющими надлежащего опыта и знаний.**
29. **Следите, чтобы дети не использовали пылесос в качестве игрушки.**
30. **Запрещено прикасаться к аккумулятору (аккумуляторам) и пылесосу мокрыми руками.**
31. **Проявляйте особую осторожность при работе на лестницах.**
32. **Запрещается использовать пылесос в качестве табурета или верстака.** Устройство может упасть и нанести травму.
33. **Перед началом эксплуатации операторы должны ознакомиться с информацией, инструкциями и пройти подготовку по эксплуатации машины и использованию веществ, для работы с которыми предназначена эта машина, включая безопасный способ сбора и удаления собранного материала.**
34. **Производитель или подготовленный специалист должен не реже одного раза в год проводить техническую проверку машины, в то числе осмотр фильтров на отсутствие повреждений, проверку герметичности машины и надлежащего функционирования механизма управления.**
35. **При выполнении работ по обслуживанию или ремонту все загрязненные элементы, удовлетворительная очистка которых невозможна, следует утилизировать.** Такие элементы следует сложить в непроницаемые мешки в соответствии с действующими положениями об утилизации таких отходов.

Эксплуатация и обслуживание электроинструмента, работающего на аккумуляторах

1. **Заряжайте аккумулятор только зарядным устройством, указанным изготовителем.** Зарядное устройство, подходящее для одного типа аккумуляторов, может привести к пожару при его использовании с другим аккумуляторным блоком.
2. **Используйте электроинструмент только с указанными аккумуляторными блоками.** Использование других аккумуляторных блоков может привести к травме или пожару.
3. **Когда аккумуляторный блок не используется, храните его отдельно от металлических предметов, таких как скрепки, монеты, ключи, гвозди, шурупы или другие небольшие металлические предметы, которые могут привести к закорачиванию контактов аккумуляторного блока между собой.** Короткое замыкание между контактами аккумуляторного блока может привести к ожогам или пожару.
4. **При неправильном обращении из аккумуляторного блока может потечь жидкость.** Избегайте контакта с ней. В случае контакта с кожей промойте место контакта обильным количеством воды. В случае попадания в глаза обратитесь к врачу. Жидкость из аккумулятора может вызвать раздражение или ожоги.
5. **Не используйте поврежденные или модифицированные инструменты и аккумуляторные блоки.** Поврежденные или модифицированные аккумуляторы могут работать некорректно, что может привести к пожару, взрыву или травмированию.
6. **Не подвергайте аккумуляторный блок или инструмент воздействию огня или высокой температуры.** Воздействие огня или температуры выше 130 °C может привести к взрыву.
7. **Следуйте всем инструкциям по зарядке и не заряжайте аккумуляторный блок или инструмент при температурных условиях, выходящих за пределы диапазона, указанного в инструкции.** Зарядка ненадлежащим образом или при температурных условиях, выходящих за пределы указанного диапазона, может привести к повреждению батареи и повысить риск пожара.

СОХРАНИТЕ ДАННЫЕ ИНСТРУКЦИИ.

⚠ОСТОРОЖНО: НЕ ДОПУСКАЙТЕ, чтобы удобство или опыт эксплуатации данного устройства (полученный от многократного использования) доминировали над строгим соблюдением правил техники безопасности при обращении с этим устройством. НЕПРАВИЛЬНОЕ ИСПОЛЬЗОВАНИЕ инструмента или несоблюдение правил техники безопасности, указанных в данном руководстве, может привести к тяжелой травме.

Важные правила техники безопасности для работы с аккумуляторным блоком

1. **Перед использованием аккумуляторного блока прочитайте все инструкции и предупреждающие надписи на (1) зарядном устройстве, (2) аккумуляторном блоке и (3) инструменте, работающем от аккумуляторного блока.**
2. **Не разбирайте аккумуляторный блок.**
3. **Если время работы аккумуляторного блока значительно сократилось, немедленно прекратите работу.** В противном случае, может возникнуть перегрев блока, что приведет к ожогам и даже к взрыву.
4. **В случае попадания электролита в глаза промойте их обильным количеством чистой воды и немедленно обратитесь к врачу.** Это может привести к потере зрения.
5. **Не замыкайте контакты аккумуляторного блока между собой:**
 - (1) **Не прикасайтесь к контактам какими-либо токопроводящими предметами.**
 - (2) **Не храните аккумуляторный блок в кейсе вместе с другими металлическими предметами, такими как гвозди, монеты и т. п.**
 - (3) **Не допускайте попадания на аккумуляторный блок воды или дождя.****Замыкание контактов аккумуляторного блока между собой может привести к возникновению большого тока, перегреву, возможному ожогу и даже поломке блока.**
6. **Не храните инструмент и аккумуляторный блок в местах, где температура может достигать или превышать 50 °C (122 °F).**
7. **Не бросайте аккумуляторный блок в огонь, даже если он сильно поврежден или полностью вышел из строя.** Аккумуляторный блок может взорваться под действием огня.
8. **Не роняйте и не ударяйте аккумуляторный блок.**
9. **Не используйте поврежденный аккумуляторный блок.**
10. **Входящие в комплект литий-ионные аккумуляторы должны эксплуатироваться в соответствии с требованиями законодательства об опасных товарах.**

При коммерческой транспортировке, например, третьей стороной или экспедитором, необходимо нанести на упаковку специальные предупреждения и маркировку.

В процессе подготовки устройства к отправке обязательно проконсультируйтесь со специалистом по опасным материалам. Также соблюдайте местные требования и нормы. Они могут быть строже.

Закройте или закрепите разомкнутые контакты и упакуйте аккумулятор так, чтобы он не перемещался по упаковке.

11. Выполняйте требования местного законодательства относительно утилизации аккумуляторного блока.
12. Используйте аккумуляторы только с продукцией, указанной Makita. Установка аккумуляторов на продукцию, не соответствующую требованиям, может привести к пожару, перегреву, взрыву или утечке электролита.

СОХРАНИТЕ ДАННЫЕ ИНСТРУКЦИИ.

⚠ВНИМАНИЕ: Используйте только фирменные аккумуляторные батареи Makita. Использование аккумуляторных батарей, не произведенных Makita, или батарей, которые были подвергнуты модификациям, может привести к взрыву аккумулятора, пожару, травмам и повреждению имущества. Это также автоматически аннулирует гарантию Makita на инструмент и зарядное устройство Makita.

Советы по обеспечению максимального срока службы аккумулятора

1. Заряжайте блок аккумуляторов перед его полной разрядкой. Обязательно прекратите работу с инструментом и зарядите блок аккумуляторов, если вы заметили снижение мощности инструмента.
2. Никогда не подзаряжайте полностью заряженный блок аккумуляторов. Перезарядка сокращает срок службы аккумулятора.
3. Заряжайте блок аккумуляторов при комнатной температуре в 10 - 40 °C (50 - 104 °F). Перед зарядкой горячего блока аккумуляторов дайте ему остыть.
4. Зарядите ионно-литиевый аккумуляторный блок, если вы не будете пользоваться инструментом длительное время (более шести месяцев).

ОПИСАНИЕ РАБОТЫ

⚠ВНИМАНИЕ: Перед регулировкой или проверкой функций инструмента обязательно убедитесь, что он выключен и его аккумуляторный блок снят.

Установка или снятие блока аккумуляторов

⚠ВНИМАНИЕ: Обязательно выключайте инструмент перед установкой и извлечением аккумуляторного блока.

⚠ВНИМАНИЕ: При установке и извлечении аккумуляторного блока крепко удерживайте инструмент и аккумуляторный блок. Если не соблюдать это требование, они могут выскользнуть из рук, что приведет к повреждению инструмента, аккумуляторного блока и травмированию оператора.

⚠ВНИМАНИЕ: Соблюдайте осторожность, чтобы не прищемить пальцы при открытии и закрытии крышки отсека аккумулятора. Несоблюдение этого требования может стать причиной травмы.

Для установки блока аккумулятора откройте крышку отсека аккумулятора и вставьте блок аккумулятора.

► **Рис.1:** 1. Крышка отсека аккумулятора

ПРИМЕЧАНИЕ: Крышка отсека аккумулятора блокируется, если открыта ее до строго вертикального положения.

Совместите выступ блока аккумулятора с пазом в корпусе и задвиньте его на место. Устанавливайте блок до упора так, чтобы он зафиксировался на месте с легким щелчком. Закройте крышку аккумуляторного отсека.

Для снятия блока аккумулятора нажмите кнопку на его лицевой стороне и извлеките блок.

► **Рис.2:** 1. Блок аккумулятора 2. Кнопка 3. Красный индикатор

⚠ВНИМАНИЕ: Обязательно устанавливайте аккумуляторный блок до конца, чтобы красный индикатор не был виден. В противном случае аккумуляторный блок может выпасть из инструмента и нанести травму вам или другим людям.



⚠ВНИМАНИЕ: Не прилагайте чрезмерных усилий при установке аккумуляторного блока. Если блок не двигается свободно, значит он вставлен неправильно.

Индикация оставшегося заряда аккумулятора

Только для блоков аккумулятора с индикатором

► Рис.3: 1. Индикаторы 2. Кнопка проверки

Нажмите кнопку проверки на аккумуляторном блоке для проверки заряда. Индикаторы загорятся на несколько секунд.

Индикаторы			Уровень заряда
			
Горит	Выкл.	Мигает	
■ ■ ■ ■			от 75 до 100%
■ ■ ■ □			от 50 до 75%
■ ■ □ □			от 25 до 50%
■ □ □ □			от 0 до 25%
■ □ □ □			Зарядите аккумуляторную батарею.
■ □ □ □	↑ ↓	■ ■	Возможно, аккумуляторная батарея неисправна.

ПРИМЕЧАНИЕ: В зависимости от условий эксплуатации и температуры окружающего воздуха индикация может незначительно отличаться от фактического значения.

Система защиты инструмента/аккумулятора

На инструменте предусмотрена система защиты инструмента/аккумулятора. Она автоматически отключает питание двигателя для продления срока службы инструмента и аккумулятора. Инструмент автоматически остановится во время работы при возникновении указанных ниже ситуаций. В некоторых ситуациях загораются индикаторы.

Защита от перегрузки

Если из-за способа эксплуатации инструмент потребляет очень большое количество тока, он автоматически остановится без включения каких-либо индикаторов. В этом случае выключите инструмент и прекратите работу, повлекшую перегрузку инструмента. Затем включите инструмент для перезапуска.

Защита от перегрева

При перегреве инструмент останавливается автоматически. Дайте инструменту остыть перед возобновлением работы.

Защита от переразрядки

При истощении заряда аккумулятора инструмент автоматически останавливается. Если устройство не работает даже после нажатия переключателей, снимите аккумуляторы с инструмента и зарядите их.

Индикация оставшегося заряда аккумулятора

► Рис.4: 1. Индикатор аккумулятора 2. Кнопка проверки

Нажмите кнопку проверки для проверки уровня заряда аккумулятора. Оставшаяся емкость аккумулятора приведена в следующей таблице.

Состояние индикатора аккумуляторной батареи		Уровень заряда аккумулятора
		
		от 50% до 100%
		от 20% до 50%
		от 0% до 20%

Действие выключателя

▲ВНИМАНИЕ: Перед тем как устанавливать блок аккумулятора в инструмент, следует всегда проверять, чтобы ползунковый переключатель работал надлежащим образом и возвращался в положение “ВЫКЛ” при нажатии на заднюю часть ползункового переключателя.

По необходимости можно выбрать два уровня мощности всасывания: нормальный “1” или высокий “2”.

Чтобы включить пылесос, переведите рычаг переключателя в положение “1” или “2”.

Чтобы выключить пылесос, переведите рычаг переключателя в положение “0”.

► Рис.5: 1. Рычаг переключателя

Автоматическое прекращение работы во время всасывания влажной пыли

▲ОСТОРОЖНО: Не используйте в течение длительного времени во время работы поплавка. Продолжительное использование пылесоса с работающим поплавком может привести к перегреву и деформации пылесоса. В худшем случае это может привести к выбросу дыма или возгоранию.

▲ОСТОРОЖНО: Не собирайте пену или мыльную жидкость. Всасывание пены или мыльной жидкости может привести к выходу пены из воздушного отверстия до срабатывания поплавка. Продолжение эксплуатации в таком состоянии может привести к поражению электрическим током и поломке пылесоса.

Пылесос оснащен поплавковым механизмом, предотвращающим попадание воды в электродвигатель при всасывании слишком большого количества воды. Когда бак заполнен и пылесос больше не всасывает воду, выключите пылесос и опорожните бак.

Рукоятка для переноски

При переноске пылесоса удерживайте его за рукоятку в верхней части. Если рукоятка не используется, ее можно сложить в верхнюю часть корпуса пылесоса.

► **Рис.6**

ПРИМЕЧАНИЕ: Если в баке есть вода, выключите пылесос и опорожните резервуар перед перемещением. Оставшаяся внутри вода может вытечь.

СБОРКА

ВНИМАНИЕ: Перед проведением каких-либо работ с инструментом обязательно убедитесь, что инструмент отключен, а блок аккумулятора снят.

ВНИМАНИЕ: Всегда надевайте защитную маску при сборке или техническом обслуживании.

Подсоединение шланга

ПРИМЕЧАНИЕ: Запрещается сильно сгибать шланг и наступать на него. Запрещается тянуть пылесос за шланг. Чрезмерные усилия, наступание и перемещение пылесоса за шланг могут привести к поломке или деформации шланга.

ПРИМЕЧАНИЕ: Не собирайте пылесосом крупный мусор, например крупную стружку и куски бетона. Это может привести к засорению и повреждению шланга.

Очистка пылесосом

Вставьте шланг во всасывающее впускное отверстие и поверните его по часовой стрелке до щелчка.

► **Рис.7:** 1. Всасывающее впускное отверстие

Сдувание

Вставьте шланг в выпускное отверстие воздуходувки и поверните его по часовой стрелке до щелчка.

► **Рис.8:** 1. Выпускное отверстие воздуходувки

ПРИМЕЧАНИЕ: В этом пылесосе предусмотрено отдельное всасывающее впускное отверстие и отдельное выпускное отверстие воздуходувки. Подсоединяйте шланг к соответствующему отверстию в зависимости от задачи.

Подсоединение насадки

Подсоедините широкую насадку, насадку с узким носиком или другие специальные насадки, которые можно приобрести отдельно.

Чтобы присоединить насадку, проверните ее и вставьте в конец шланга.

► **Рис.9**

Подсоединение инструмента

Дополнительные принадлежности

Для подсоединения инструмента прикрепите конец шланга к выходу для пылеудаления на инструменте. В зависимости от инструмента вам может потребоваться дополнительное соединение 22-38 или передний патрубков 24.

► **Рис.10:** 1. Шланг 2. Соединение 22-38
3. Передний патрубок 24

ПРИМЕЧАНИЕ: При подключении инструмента следите за тем, чтобы шланг был подключен к всасывающему впускному отверстию на пылесосе.

Хранение шлангов и насадок

Шланг и насадки можно хранить на корпусе инструмента, как показано на рисунке.

► **Рис.11:** 1. Насадка с узким носиком 2. Широкая насадка

При хранении шланга сверните его на инструменте и зафиксируйте крючком, как показано на рисунке.

► **Рис.12:** 1. Шланг 2. Крючок

Присоединение плечевого ремня

Дополнительные принадлежности

Закрепите крючки плечевого ремня на креплениях пылесоса, как показано на рисунке.

► **Рис.13:** 1. Плечевой ремень 2. Крючок
3. Крепление

ЭКСПЛУАТАЦИЯ

Использование в качестве пылесоса

ПРИМЕЧАНИЕ: Обязательно высушивайте фильтр HEPA после сбора воды или влажной пыли. При использовании влажного фильтра мощность всасывания может снизиться.

1. Установите шланг и насадку на всасывающее впускное отверстие и включите инструмент.

2. После уборки бак, не допуская его максимального заполнения.

► **Рис.14**

Использование в качестве воздуходувки

ВНИМАНИЕ: Не направляйте поток воздуха на грязную воду (лужу) или песок. Попадание в глаза посторонних предметов может привести к травме.

ВНИМАНИЕ: Не используйте в режиме воздуходувки против ветра. Попадание в глаза посторонних предметов может привести к травме.

ВНИМАНИЕ: Во время работы используйте защитные очки, головной убор и маску.

ВНИМАНИЕ: Не направляйте выходное отверстие инструмента на близко стоящих людей.

ВНИМАНИЕ: Ответственность за происшествия и опасные ситуации с другими людьми или их собственностью несет оператор.

ВНИМАНИЕ: Не используйте инструмент для накачивания предметов, например надувных плотов, мячей или других надувных изделий. Увеличение количества оборотов двигателя может привести к опасной поломке вентилятора.

1. Вставьте шланг в выпускное отверстие воздуходувки.
2. Направьте конец шланга на предмет, который необходимо сдуть, и включите инструмент.

► Рис. 15

ПРИМЕЧАНИЕ: Для упрощения очистки в узких местах можно подсоединить насадку с узким носиком.

ОБСЛУЖИВАНИЕ

ВНИМАНИЕ: Перед проведением проверки или работ по техобслуживанию всегда проверяйте, что инструмент выключен, а блок аккумуляторов снят.

ВНИМАНИЕ: При опорожнении бака или очистке фильтра используйте очки и респиратор для уменьшения контакта с пылью.

ПРИМЕЧАНИЕ: Запрещается использовать бензин, растворители, спирт и другие подобные жидкости. Это может привести к обесцвечиванию, деформации и трещинам.

Для обеспечения БЕЗОПАСНОСТИ и НАДЕЖНОСТИ оборудования ремонт, любое другое техобслуживание или регулировку необходимо производить в уполномоченных сервис-центрах Makita или сервис-центрах предприятия с использованием только сменных частей производства Makita.

Опорожнение бака

ОСТОРОЖНО: Прежде чем опорожнить бак, убедитесь в том, что пылесос отключен, а блок аккумулятора извлечен. Несоблюдение этого требования может стать причиной поражения током и тяжелых травм.

ВНИМАНИЕ: Не стучите сильно по баку. Сильный удар может вызвать деформацию и повреждение деталей.

ВНИМАНИЕ: Опорожняйте бак не реже одного раза в день, хотя это определяется объемом пыли в баке. В противном случае мощность всасывания снизится, и электродвигатель может выйти из строя.

ВНИМАНИЕ: Опорожняя бак, не беритесь за фиксатор. Фиксатор может отломиться.

Отсоедините и поднимите крышку бака. Вытрусите пыль из фильтра HEPA, а затем удалите пыль из бака.

► Рис.16: 1. Крючок 2. Бак

Очистка фильтра HEPA

ПРИМЕЧАНИЕ: Не трите и не скребите фильтр HEPA твердыми предметами, например щеткой или скребком.

Засоренный фильтр HEPA снижает эффективность всасывания. Периодически очищайте фильтр.

1. Для удаления фильтра HEPA разблокируйте и снимите крышку бака.

2. Поверните фильтр HEPA против часовой стрелки и выньте его из крышки бака.

► Рис.17: 1. Крышка бака 2. Фильтр HEPA 3. Бак

3. Для удаления пыли и частиц, налипших на фильтр HEPA, несколько раз сильно встряхните дно. Периодически промывайте фильтр HEPA водой, прополаскивая и тщательно просушивая в тени перед использованием. Запрещается мыть фильтр в стиральной машине.

► Рис.18

4. Для установки фильтра HEPA поверните его по часовой стрелке так, чтобы фиксирующие буртики плотно зафиксировались в крышке бака.

► Рис.19: 1. Крышка бака 2. Фильтр HEPA 3. Фиксирующий буртик 4. Бак

5. Установите крышку бака и зафиксируйте ее.

ПРИМЕЧАНИЕ: Со временем фильтры изнашиваются. Рекомендуется приобрести запасные фильтры.

ДОПОЛНИТЕЛЬНЫЕ ПРИНАДЛЕЖНОСТИ

⚠ВНИМАНИЕ: Данные принадлежности или приспособления рекомендуются для использования с инструментом Makita, указанным в настоящем руководстве. Использование других принадлежностей или приспособлений может привести к получению травмы. Используйте принадлежность или приспособление только по указанному назначению.

Если вам необходимо содействие в получении дополнительной информации по этим принадлежностям, свяжитесь с вашим сервис-центром Makita.

- Шланг
- Передний патрубок 24
- Соединение 22-38
- Угловая насадка
- Круглая щетка
- Плечевой ремень
- Оригинальный аккумулятор и зарядное устройство Makita

ПРИМЕЧАНИЕ: Некоторые элементы списка могут входить в комплект инструмента в качестве стандартных приспособлений. Они могут отличаться в зависимости от страны.

Makita Europe N.V. Jan-Baptist Vinkstraat 2,
3070 Kortenberg, Belgium

Makita Corporation 3-11-8, Sumiyoshi-cho,
Anjo, Aichi 446-8502 Japan

www.makita.com

885666A980 EN, SV, NO, FI, LV, LT, ET, RU 20180808
