

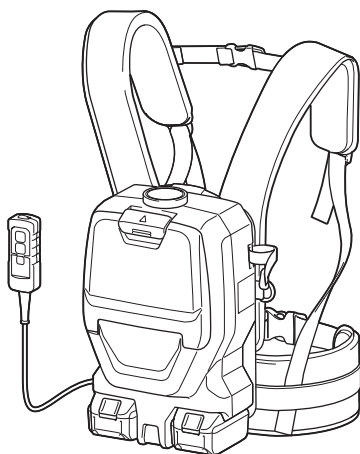

EN	Cordless Backpack Vacuum Cleaner	INSTRUCTION MANUAL	8
SV	Sladdlös ryggdammsugare	BRUKSANVISNING	16
NO	Trådløs ryggsekk-støvsuger	BRUKSANVISNING	24
FI	Akkukäyttöinen selkäreppumuri	KÄYTTÖOHJE	32
LV	Uz muguras pārnēsājams bezvadu putekļu sūcējs	LIETOŠANAS INSTRUKCIJA	40
LT	Akumuliatorinis nešiojamasis vakuuminis valymo įrenginys	NAUDOJIMO INSTRUKCIJA	48
ET	Juhtmeta seljakott-tolmuimeja	KASUTUSJUHEND	56
RU	Ранцевый аккумуляторный пылесос	РУКОВОДСТВО ПО ЭКСПЛУАТАЦИИ	64

# DVC261

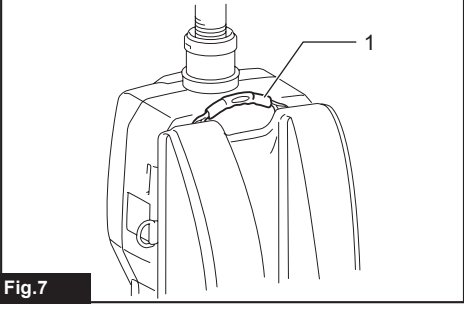

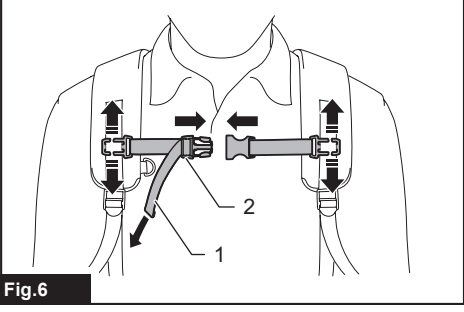
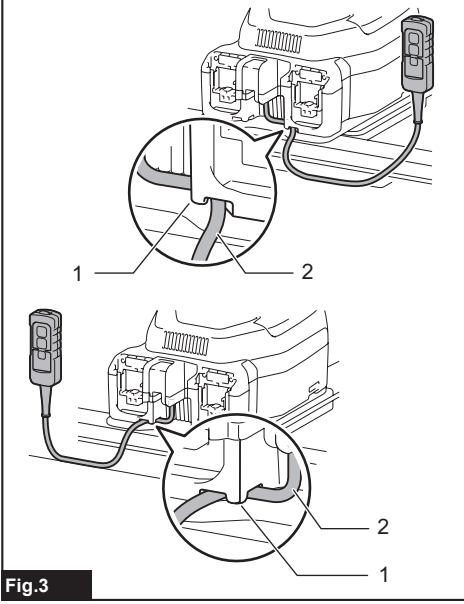
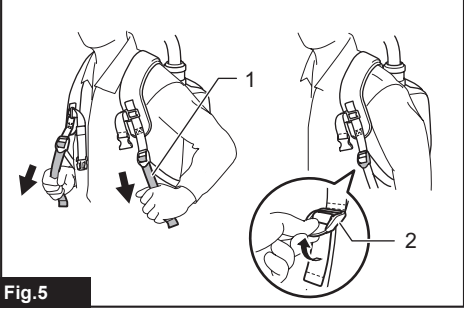
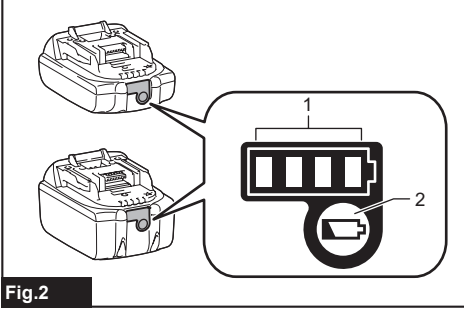
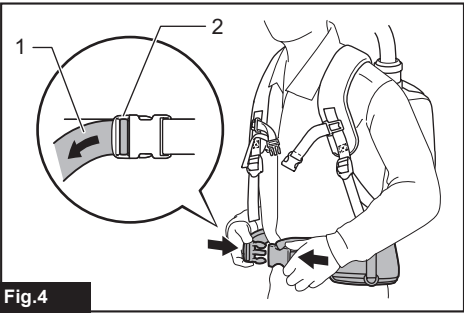
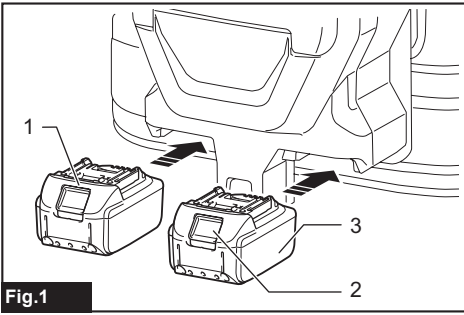

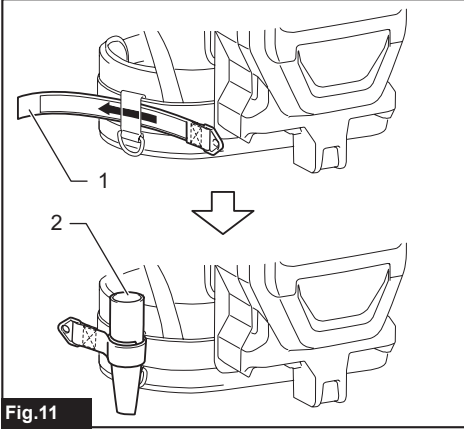
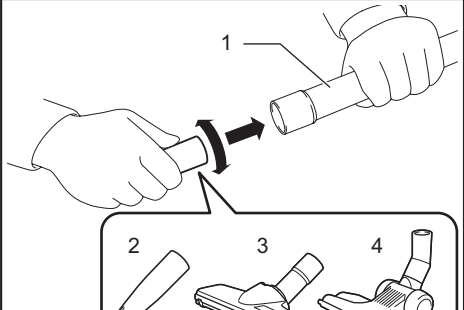
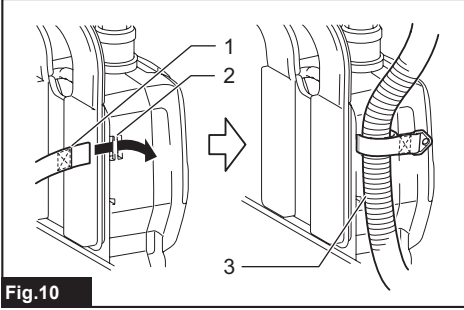
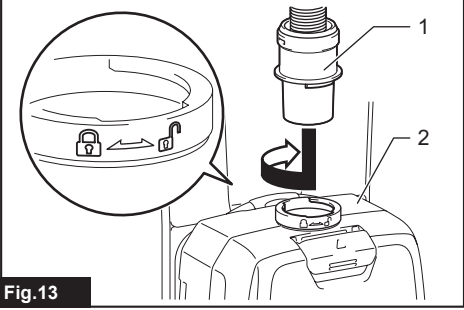
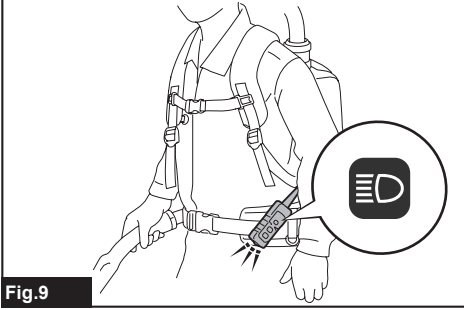
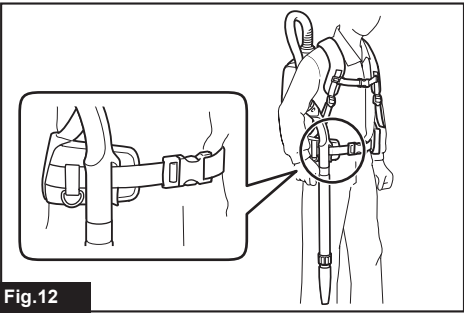
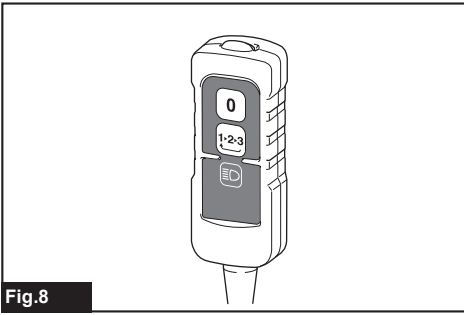

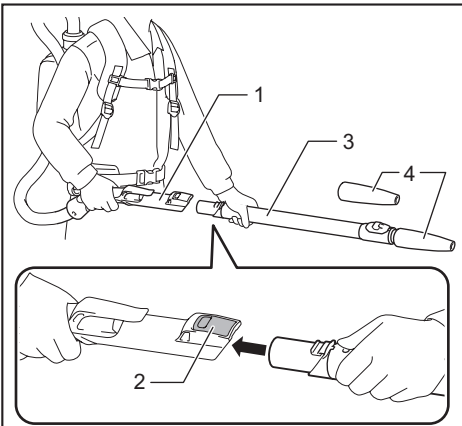

Fig. 15

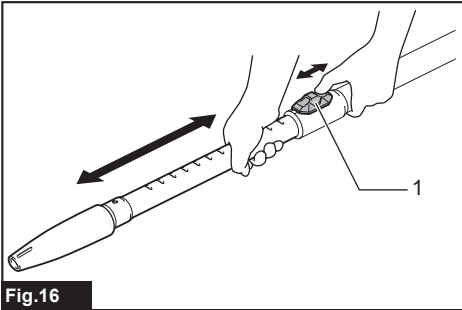

Fig. 16

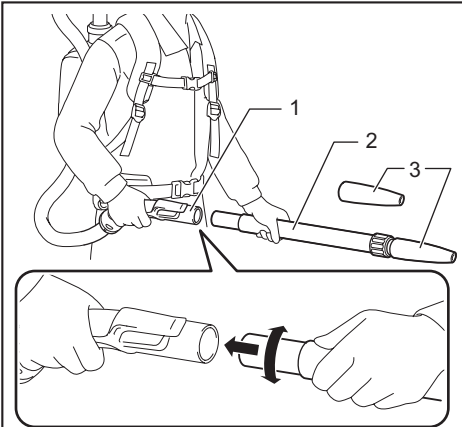

Fig. 17

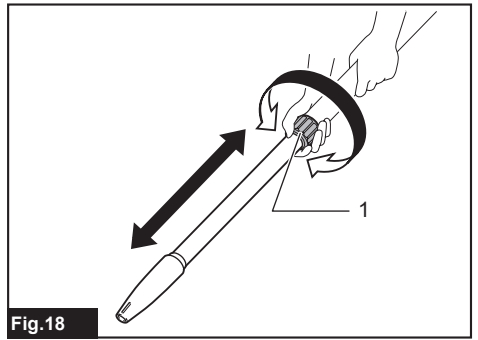

Fig. 18

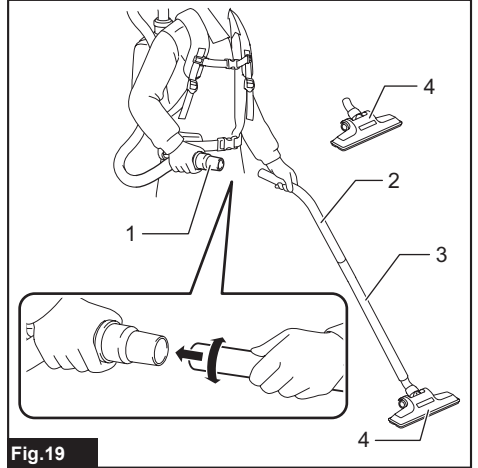

Fig. 19

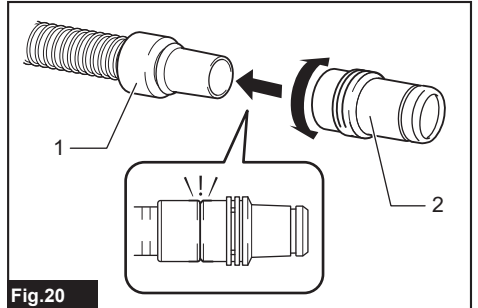

Fig. 20

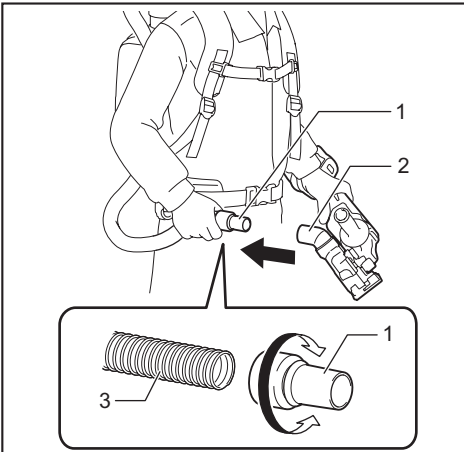

Fig.21

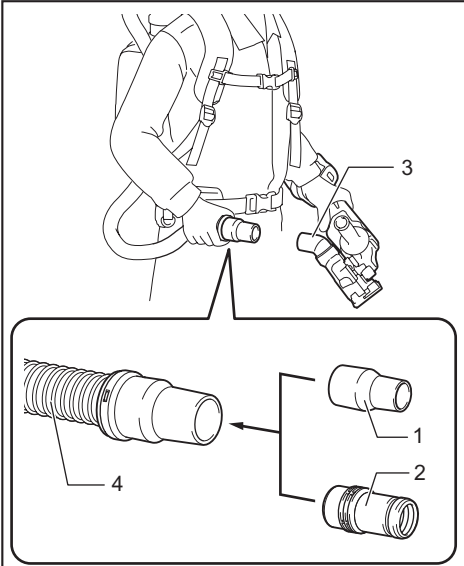

Fig.22

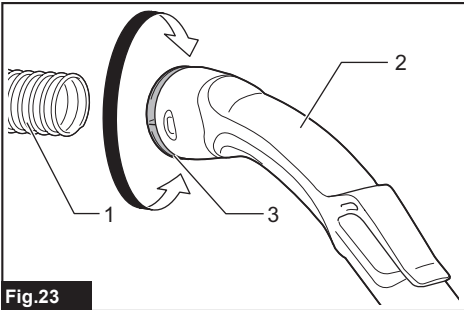

Fig.23

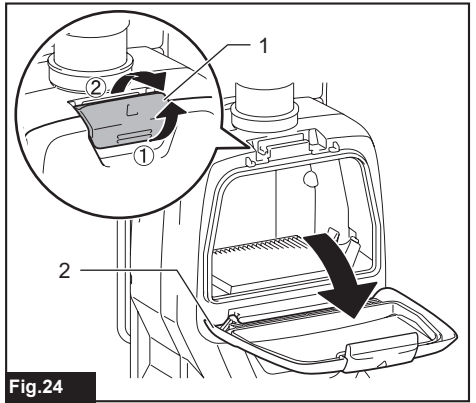

Fig.24

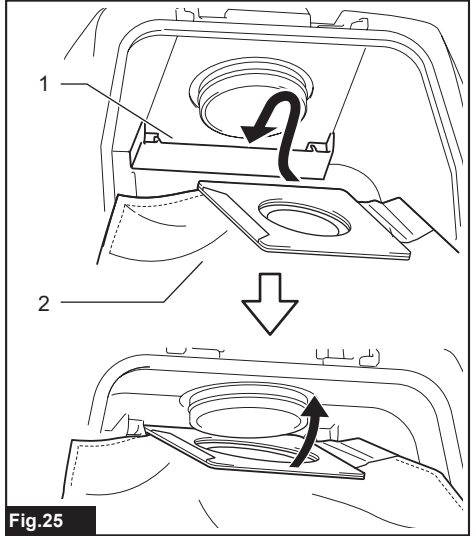

Fig.25

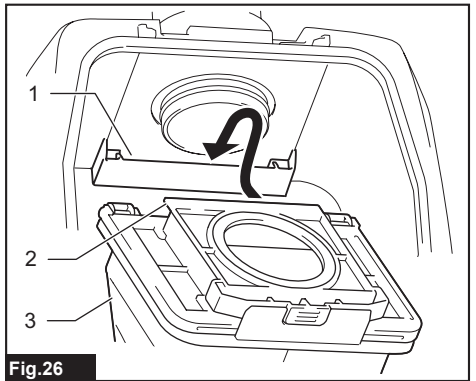

Fig.26

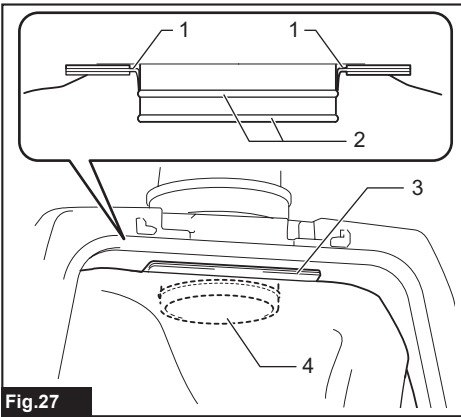

Fig.27

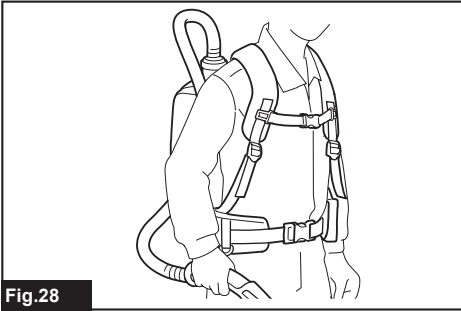

Fig.28

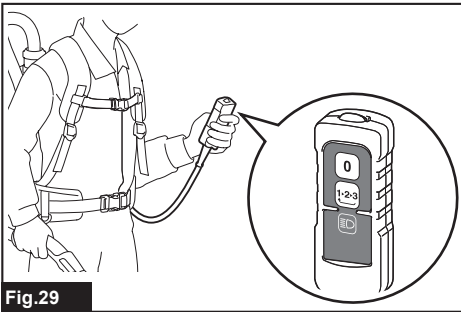

Fig.29

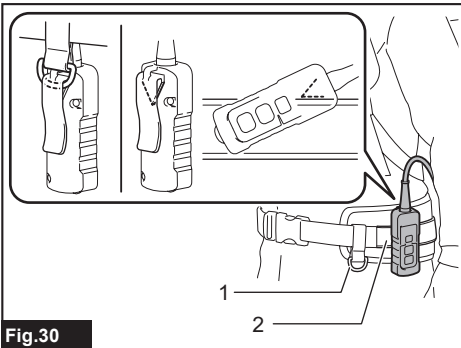

Fig.30

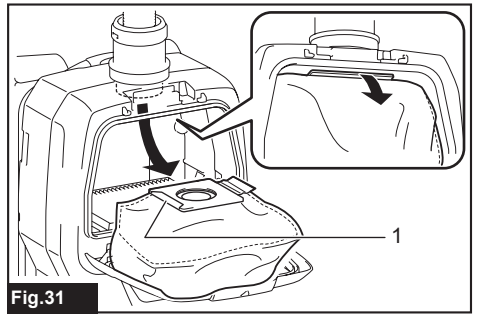

Fig.31

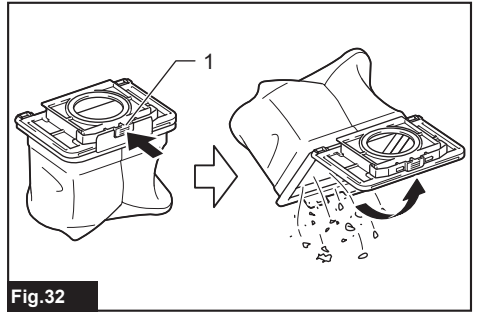

Fig.32

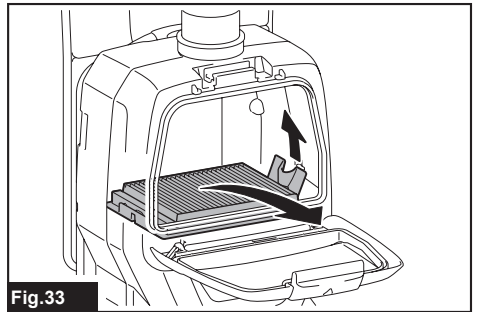

Fig.33

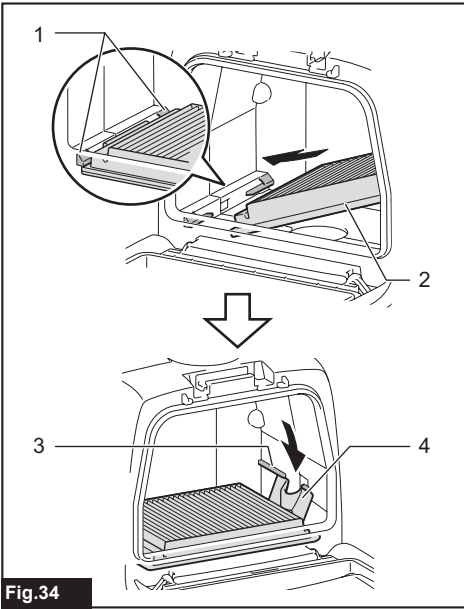

Fig.34

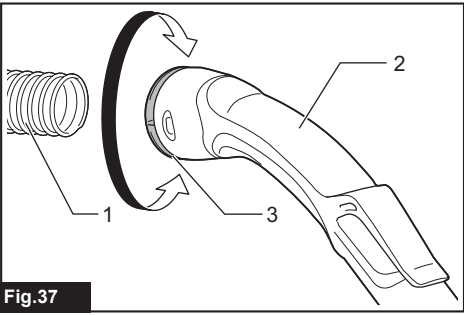

Fig.37

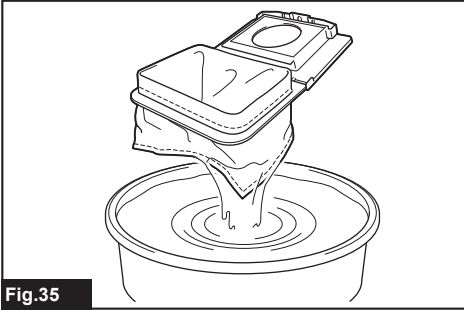

Fig.35

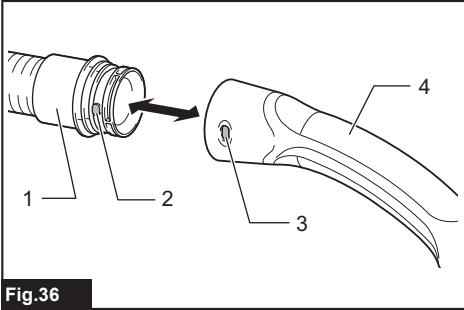

Fig.36

## SPECIFICATIONS

<b>Model:</b>		<b>DVC261</b>
Capacity	Filter bag	2.0 L
	Dust bag	1.5 L
Maximum air volume	With hose ø28 mm x 1.0 m	2.0 m <sup>3</sup> /min
	With hose ø32 mm x 1.0 m	2.2 m <sup>3</sup> /min
	With hose ø38 mm x 1.5 m	2.3 m <sup>3</sup> /min
Vacuum		110 hPa
Dimensions (L x W x H) (excluding the harness)		230 mm x 152 mm x 373 mm
Rated voltage		D.C. 36 V
Net weight		3.8 - 4.5 kg

- Due to our continuing program of research and development, the specifications herein are subject to change without notice.
- Specifications may differ from country to country.
- The weight does not include accessories but battery cartridge(s). The lightest and heaviest combination weight of the appliance and battery cartridge(s) are shown in the table.
- The length of supplied hose varies depending on the countries.

### Applicable battery cartridge and charger

Battery cartridge	BL1815N / BL1820 / BL1820B / BL1830 / BL1830B / BL1840 / BL1840B / BL1850 / BL1850B / BL1860B
Charger	DC18RC / DC18RD / DC18RE / DC18SD / DC18SE / DC18SF

- Some of the battery cartridges and chargers listed above may not be available depending on your region of residence.

**⚠WARNING: Only use the battery cartridges and chargers listed above.** Use of any other battery cartridges and chargers may cause injury and/or fire.

### Symbols

The following show the symbols used for the equipment. Be sure that you understand their meaning before use.



Read instruction manual.



Take particular care and attention.



Only for EU countries  
Do not dispose of electric equipment or battery pack together with household waste material! In observance of the European Directives, on Waste Electric and Electronic Equipment and Batteries and Accumulators and Waste Batteries and Accumulators and their implementation in accordance with national laws, electric equipment and batteries and battery pack(s) that have reached the end of their life must be collected separately and returned to an environmentally compatible recycling facility.

### Intended use

The tool is intended for collecting dry dust. The tool is suitable for commercial use, for example in hotels, schools, hospitals, factories, shops, offices and rental businesses.

### Noise

The typical A-weighted noise level determined according to EN60335-2-69, EN60704-2-1:  
Sound pressure level ( $L_{pA}$ ): 70 dB(A) or less  
Uncertainty (K): 2.5 dB(A)

The noise level under working may exceed 80 dB (A).

**⚠WARNING: Wear ear protection.**

### Vibration

The vibration total value (tri-axial vector sum) determined according to EN60335-2-69:  
Work mode: operation without load  
Vibration emission ( $a_{hv}$ ): 2.5 m/s<sup>2</sup> or less  
Uncertainty (K): 1.5 m/s<sup>2</sup>



**NOTE:** The declared vibration emission value has been measured in accordance with the standard test method and may be used for comparing one tool with another.

**NOTE:** The declared vibration emission value may also be used in a preliminary assessment of exposure.

**⚠WARNING:** The vibration emission during actual use of the power tool can differ from the declared emission value depending on the ways in which the tool is used.

**⚠WARNING:** Be sure to identify safety measures to protect the operator that are based on an estimation of exposure in the actual conditions of use (taking account of all parts of the operating cycle such as the times when the tool is switched off and when it is running idle in addition to the trigger time).

## EC Declaration of Conformity

### For European countries only

The EC declaration of conformity is included as Annex A to this instruction manual.

## SAFETY WARNINGS

### Cordless vacuum cleaner safety warnings

**⚠WARNING: IMPORTANT! READ CAREFULLY all safety warnings and all instructions BEFORE USE.** Failure to follow the warnings and instructions may result in electric shock, fire and/or serious injury.

1. Before use, make sure that this cleaner must be used by people who have been adequately instructed on the use of this cleaner.
2. Do not use the cleaner without the filter. Replace a damaged filter immediately.
3. Do not attempt to pick up flammable materials, fire works, lighted cigarettes, hot ashes, hot metal chips, sharp materials such as razors, needles, broken glass or the like.
4. NEVER USE THE CLEANER IN THE VICINITY OF GASOLINE, GAS, PAINT, ADHESIVES OR OTHER HIGHLY EXPLOSIVE SUBSTANCES. The switch emits sparks when turned ON and OFF. And so does the motor commutator during operation. A dangerous explosion may result.
5. Never vacuum up toxic, carcinogenic, combustible or other hazardous materials such as asbestos, arsenic, barium, beryllium, lead, pesticides, or other health endangering materials.
6. Never use the cleaner outdoors in the rain.
7. Do not use close to heat sources (stoves, etc.).
8. Do not block cooling vents. These vents permit cooling of the motor. Blockage should be carefully avoided otherwise the motor will burn out from lack of ventilation.
9. Keep proper footing and balance at all times.
10. Do not fold, tug or step on the hose.
11. Stop the cleaner immediately if you notice poor performance or anything abnormal during operation.
12. DISCONNECT THE BATTERIES. When not in use, before servicing, and when changing accessories.
13. Clean and service the cleaner immediately after each use to keep it in tiptop operating condition.
14. MAINTAIN THE CLEANER WITH CARE. Keep the cleaner clean for better and safer performance. Follow instructions for changing accessories. Keep handles dry, clean, and free from oil and grease.
15. CHECK DAMAGED PARTS. Before further use of the cleaner, a guard or other part that is damaged should be carefully checked to determine that it will operate properly and perform its intended function. Check for alignment of moving parts, binding of moving parts, breakage of parts, mounting, and any other conditions that may affect its operation. A guard or other part that is damaged should be properly repaired or replaced by an authorized service center unless otherwise indicated elsewhere in this instruction manual. Have defective switches replaced by authorized service center. Don't use the cleaner if switch does not turn it on and off.
16. REPLACEMENT PARTS. When servicing, use only identical replacement parts.
17. STORE IDLE CLEANER. When not in use, the cleaner should be stored indoors.
18. Be kind to your cleaner. Rough handling can cause breakage of even the most sturdily built cleaner.
19. Do not attempt to clean the exterior or interior with benzine, thinner or cleaning chemicals. Cracks and discoloration may be caused.
20. Do not use cleaner in an enclosed space where flammable, explosive or toxic vapors are given off by oil-base paint, paint-thinner, gasoline, some mothproofing substances, etc., or in areas where flammable dust is present.
21. Do not operate the cleaner while under the influence of drugs or alcohol.
22. As a basic rule of safety, use safety goggles or safety glasses with side shields.
23. Use a dust mask in dusty work conditions.
24. This machine is not intended for use by persons including children with reduced physical, sensory or mental capabilities, or lack of experience and knowledge.
25. Children should be supervised to ensure that they do not play with the cleaner.
26. Never handle batteries and cleaner with wet hands.
27. Use extreme caution when cleaning on stairs.
28. Do not use the cleaner as a stool or work bench. The machine may fall down and may result in personal injury.

## Battery tool use and care

1. **Recharge only with the charger specified by the manufacturer.** A charger that is suitable for one type of battery pack may create a risk of fire when used with another battery pack.
2. **Use power tools only with specifically designed battery packs.** Use of any other battery packs may create a risk of injury and fire.
3. **When battery pack is not in use, keep it away from other metal objects, like paper clips, coins, keys, nails, screws or other small metal objects, that can make a connection from one terminal to another.** Shorting the battery terminals together may cause burns or a fire.
4. **Under abusive conditions, liquid may be ejected from the battery; avoid contact. If contact accidentally occurs, flush with water. If liquid contacts eyes, additionally seek medical help.** Liquid ejected from the battery may cause irritation or burns.
5. **Do not use a battery pack or tool that is damaged or modified.** Damaged or modified batteries may exhibit unpredictable behaviour resulting in fire, explosion or risk of injury.
6. **Do not expose a battery pack or tool to fire or excessive temperature.** Exposure to fire or temperature above 130 °C may cause explosion.
7. **Follow all charging instructions and do not charge the battery pack or tool outside the temperature range specified in the instructions.** Charging improperly or at temperatures outside the specified range may damage the battery and increase the risk of fire.

## Service

1. **Have your power tool serviced by a qualified repair person using only identical replacement parts.** This will ensure that the safety of the power tool is maintained.
2. **Follow instruction for lubricating and changing accessories.**
3. **Keep handles dry, clean and free from oil and grease.**

## Important safety instructions for battery cartridge

1. **Before using battery cartridge, read all instructions and cautionary markings on (1) battery charger, (2) battery, and (3) product using battery.**
2. **Do not disassemble battery cartridge.**
3. **If operating time has become excessively shorter, stop operating immediately. It may result in a risk of overheating, possible burns and even an explosion.**
4. **If electrolyte gets into your eyes, rinse them out with clear water and seek medical attention right away. It may result in loss of your eyesight.**
5. **Do not short the battery cartridge:**
  - (1) **Do not touch the terminals with any conductive material.**
  - (2) **Avoid storing battery cartridge in a container with other metal objects such as nails, coins, etc.**

- (3) **Do not expose battery cartridge to water or rain.**

**A battery short can cause a large current flow, overheating, possible burns and even a breakdown.**

6. **Do not store the tool and battery cartridge in locations where the temperature may reach or exceed 50 °C (122 °F).**
7. **Do not incinerate the battery cartridge even if it is severely damaged or is completely worn out. The battery cartridge can explode in a fire.**
8. **Be careful not to drop or strike battery.**
9. **Do not use a damaged battery.**
10. **The contained lithium-ion batteries are subject to the Dangerous Goods Legislation requirements.**

For commercial transports e.g. by third parties, forwarding agents, special requirement on packaging and labeling must be observed. For preparation of the item being shipped, consulting an expert for hazardous material is required. Please also observe possibly more detailed national regulations.

Tape or mask off open contacts and pack up the battery in such a manner that it cannot move around in the packaging.
11. **Follow your local regulations relating to disposal of battery.**
12. **Use the batteries only with the products specified by Makita.** Installing the batteries to non-compliant products may result in a fire, excessive heat, explosion, or leak of electrolyte.

## SAVE THESE INSTRUCTIONS.

**CAUTION:** Only use genuine Makita batteries. Use of non-genuine Makita batteries, or batteries that have been altered, may result in the battery bursting causing fires, personal injury and damage. It will also void the Makita warranty for the Makita tool and charger.

## Tips for maintaining maximum battery life

1. **Charge the battery cartridge before completely discharged. Always stop tool operation and charge the battery cartridge when you notice less tool power.**
2. **Never recharge a fully charged battery cartridge. Overcharging shortens the battery service life.**
3. **Charge the battery cartridge with room temperature at 10 °C - 40 °C (50 °F - 104 °F). Let a hot battery cartridge cool down before charging it.**
4. **Charge the battery cartridge if you do not use it for a long period (more than six months).**

## FUNCTIONAL DESCRIPTION

**CAUTION:** Always be sure that the tool is switched off and the battery cartridge is removed before adjusting or checking function on the tool.

### Installing or removing battery cartridge

**CAUTION:** Always switch off the tool before installing or removing of the battery cartridge.

**CAUTION:** Hold the tool and the battery cartridge firmly when installing or removing battery cartridge. Failure to hold the tool and the battery cartridge firmly may cause them to slip off your hands and result in damage to the tool and battery cartridge and a personal injury.

► Fig.1: 1. Red indicator 2. Button 3. Battery cartridge

To remove the battery cartridge, slide it from the tool while sliding the button on the front of the cartridge.

To install the battery cartridge, align the tongue on the battery cartridge with the groove in the housing and slip it into place. Insert it all the way until it locks in place with a little click. If you can see the red indicator on the upper side of the button, it is not locked completely.

**CAUTION:** Always install the battery cartridge fully until the red indicator cannot be seen. If not, it may accidentally fall out of the tool, causing injury to you or someone around you.

**CAUTION:** Do not install the battery cartridge forcibly. If the cartridge does not slide in easily, it is not being inserted correctly.

### Tool / battery protection system

The tool is equipped with a tool/battery protection system. This system automatically cuts off power to the motor to extend tool and battery life. The tool will automatically stop during operation if the tool or battery is placed under one of the following conditions.

#### Overload protection

When the tool is operated in a manner that causes it to draw an abnormally high current, the tool automatically stops without any indication. In this situation, turn the tool off and stop the application that caused the tool to become overloaded. Then turn the tool on to restart.

#### Overheat protection

When the tool is overheated, the tool stops automatically. Let the tool cool down before turning the tool on again.

#### Overdischarge protection

When the battery capacity becomes low, the tool stops automatically. If the product does not operate even when the switches are operated, remove the batteries from the tool and charge the batteries.

## Indicating the remaining battery capacity

**Only for battery cartridges with the indicator**

► Fig.2: 1. Indicator lamps 2. Check button

Press the check button on the battery cartridge to indicate the remaining battery capacity. The indicator lamps light up for a few seconds.

Indicator lamps			Remaining capacity
Lighted	Off	Blinking	
■ ■ ■ ■			75% to 100%
■ ■ ■ □			50% to 75%
■ ■ □ □			25% to 50%
■ □ □ □			0% to 25%
▣ □ □ □			Charge the battery.
■ ■ □ □			The battery may have malfunctioned.
□ □ ■ ■			

**NOTE:** Depending on the conditions of use and the ambient temperature, the indication may differ slightly from the actual capacity.

### Switch box position

The switch box can be hooked on either side of the lower belt. Arrange the cord so that the switch box comes to your desired side. To prevent the cord from being damaged, pass the cord through the hook as illustrated.

► Fig.3: 1. Hook 2. Cord

### Adjusting belts

The tightness of the shoulder belts, upper and lower belts can be adjusted. Put your arms through the shoulder belts first then fasten the lower and upper belts. To tighten, pull the end of the strap as illustrated. To loosen, pull up the end of the fastener.

**Lower belt**

► Fig.4: 1. Strap 2. Fastener

**Shoulder belts**

► Fig.5: 1. Strap 2. Fastener

**Upper belt**

► Fig.6: 1. Strap 2. Fastener

### Carrying hook

Always grab the carrying hook when handling the vacuum cleaner body.

► Fig.7: 1. Carrying hook

## Switch action

You can change the suction power in three steps: normal (1), high (2), and max (3).



To start vacuuming, press  button once. When you change the suction power, press the button while the vacuum cleaner is running. The suction power switches in order normal (1), high (2), and max (3).

To turn off the vacuum cleaner, press  button.

► Fig.8

**NOTE:** When you start the vacuum cleaner again, it will start in the same suction power as the previous setting.

## LED light

LED light is installed in the head of the switch box to ease the operations in dark places. Press  button to turn the light on. To turn off, press  button again.

► Fig.9

**CAUTION:** Do not look in the light or see the source of light directly. Never aim the light to other people's eyes.

**NOTE:** The LED light is automatically turned off when the vacuum cleaner is not operated for more than 10 minutes.

**NOTE:** The vacuum cleaner will automatically switches off and the LED light flashes when the vacuum cleaner is overheated due to the reduced air-flow into the machine caused by clogged hose, pipe, filter or other reasons.

## Hose band

Hose band can be used for holding the hose or free nozzle.

To secure the hose to the vacuum cleaner body, pass the hose band through the slot on the body. You can attach the hose band on either side.

► Fig.10: 1. Hose band 2. Slot 3. Hose

To hold the free nozzle on the lower belt, pass the hose band through the loop on the lower belt.

► Fig.11: 1. Hose band 2. Free nozzle

## Hose hook

When you suspend the operation, the hook on the bent pipe assembly can be used for hanging the wand on the lower belt.

► Fig.12

## ASSEMBLY

**CAUTION:** Always be sure that the tool is switched off and the battery cartridge is removed before carrying out any work on the tool.

## Assembling hose

Insert the hose cuff into the vacuum cleaner body and turn it clockwise.

► Fig.13: 1. Hose cuff 2. Vacuum cleaner body

## Assembling nozzle and wand

### Optional accessory

**NOTE:** The type of the nozzle and wand included in the product varies depending on countries. In some countries, the nozzle and wand are not included.

1. Twist and insert the nozzle to the extension wand.

► Fig.14: 1. Extension wand 2. Free nozzle  
3. T-shape nozzle 4. T-shape nozzle (slim)

**NOTE:** By twisting the nozzle while inserting, the nozzle can be attached to the extension wand securely.

**NOTE:** For the model with  $\varnothing 38$  mm hose and front cuff 38, attach the supplied nozzle to the aluminum bending pipe / aluminum straight pipe.

2. Follow the procedures below, depending on the type of the extension wand :

**NOTE:** The slide-type extension wand and the ring-type extension wand are not compatible with each other. If you want to change the slide-type extension wand to the ring-type extension wand or vice versa, change the bent pipe assembly also.

**NOTE:** The free nozzle can be attached to the bent pipe assembly directly.

### For the slide-type extension wand

Shoulder the vacuum cleaner body then insert the extension wand into the bent pipe assembly until it clicks. To disconnect, extract the extension wand with pressing the button.

► Fig.15: 1. Bent pipe assembly 2. Button 3. Slide-type extension wand 4. Free nozzle

The length of the wand can be adjusted.

With pressing the slide button, adjust the wand length. The length is locked when release the slide button.

► Fig.16: 1. Slide button

### For the ring-type extension wand

Shoulder the vacuum cleaner body then twist and insert the extension wand into the bent pipe assembly. To disconnect, twist and extract it.

► Fig.17: 1. Bent pipe assembly 2. Ring-type extension wand 3. Free nozzle

The length of the wand can be adjusted.

Loosen the ring on the wand and adjust the wand length. Tighten the ring at your desired length.

► Fig.18: 1. Ring

### For the aluminum bending pipe / aluminum straight pipe

(Only for the model with  $\varnothing 38$  mm hose and front cuff 38) Shoulder the vacuum cleaner body then twist and insert the pipe into the front cuff. To disconnect, twist and extract it.

► Fig.19: 1. Front cuff 38 2. Aluminum bending pipe  
3. Aluminum straight pipe 4. Nozzle

## Connecting the tool

**NOTE:** If the bent pipe assembly is attached to the hose, remove it beforehand.

To connect a tool to the cleaner, the dedicated hose and/or additional parts are required. Depending on your cleaner model, you need to replace the hose and/or prepare additional parts. Refer to the following table for details.

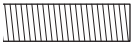
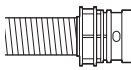
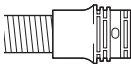
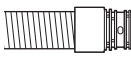
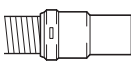
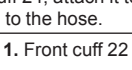
Supplied hose diameter	Hose end type	Action
ø28 mm	 without part	Attach the front cuff.
	 with snap-on part	Replace the hose end (snap-on part) with the front cuff. The hose end can be removed by turning it counterclockwise.
ø32 mm	 with snap-on part	Replace the hose with the one for dust extraction (ø28 mm, with front cuff).
	 with snap-on part	Replace the hose with the one for dust extraction (ø28 mm, with front cuff).
ø38 mm	 with snap-on part	Attach the joint 22-38 or the front cuff 24.
	 with front cuff 38	

**NOTE:** Always use a suitable front cuff. When using the front cuff 24, attach it to the front cuff 22 that is connected to the hose.

► **Fig.20:** 1. Front cuff 22 2. Front cuff 24

## When using ø28 mm dust extraction hose

1. Attach the front cuff to the hose for dust extraction. When connecting the front cuff, make sure that it is securely screwed on the hose.

2. Connect the front cuff to the tool's extraction outlet.

► **Fig.21:** 1. Front cuff 2. Extraction outlet 3. Hose

The front cuff can be detached by turning it counterclockwise while holding the hose.

## When using ø38 mm hose with front cuff 38

1. Twist and insert the joint or the front cuff to the inlet part on the hose, depending on the tool that you are going to connect.

2. Connect the front cuff to the tool's extraction outlet.

► **Fig.22:** 1. Joint 2. Front cuff 3. Extraction outlet 4. Hose

To remove the joint and the front cuff, follow the installation procedures in reverse.

## Attaching bent pipe assembly

### Optional accessory

**NOTE:** You don't need to perform this procedure if your model comes with the bent pipe assembly attached to the hose.

**NOTE:** There are two types of bent pipe assembly; the one for slide-type extension wand and the one for ring-type extension wand. If you prepare the bent pipe assembly, choose the one for your desired extension wand type.

The bent pipe assembly is used for connecting the extension wand or nozzle for vacuum cleaning to this product.

If you want to use this product as the vacuum cleaner, attach the bent pipe assembly to the hose.

To attach, unscrew the front cuff from the hose and fasten the sleeve of bent pipe assembly onto the hose. To remove, loosen the sleeve of bent pipe assembly from the hose.

► **Fig.23:** 1. Hose 2. Bent pipe assembly 3. Sleeve

## Installing filter bag / dust bag

### Optional accessory

**CAUTION:** Do not use a damaged filter bag. Always use the vacuum cleaner with the filter bag properly installed. Otherwise the vacuumed dust or particles may be exhausted from the cleaner and they may cause respiratory disease to the operator.

**NOTICE:** When the filter bag is already full, replace with new one. When the dust bag is already full, empty it. Continuous use with the filter bag/dust bag full results in reduced suction power.

1. Unlock the latch by lifting the bottom side. Push the grooved area to lift the front latching side. Pull the latch to open the lid.

► **Fig.24:** 1. Hook 2. Lid

2. Insert the filter bag into the slit on the upper side of the room as illustrated.

► **Fig.25:** 1. Slit 2. Filter bag

When using the dust bag, insert the brim of the dust bag into the slit.

► **Fig.26:** 1. Slit 2. Brim 3. Dust bag

3. Align the hole of the filter bag with the hose cuff and push the cardboard portion to the end. Make sure that the rubber ring on the filter bag goes over the rim on the hose cuff.

► **Fig.27:** 1. Rubber ring on the filter bag 2. Rim on the hose cuff 3. Cardboard portion of the filter bag 4. Hose cuff

3. Replace the filter bag when it becomes full. Open the lid and take out the filter bag. Pull the strip on the side of the opening to shut the filter bag and dispose of the filter bag in whole.

► **Fig.31:** 1. Strip

When using a dust bag, take out the dust bag and dispose of the dust by releasing the latch.

► **Fig.32:** 1. Latch

**NOTICE:** Periodically check the filter bag if it is full. Continuous use with the filter bag full results in reduced suction power.

**NOTICE:** Do not use an used filter bag. The filter bag is designed for single use. Using filter bag repeatedly may cause clogging of the filter and results in damage to the cleaner. If you want to use the bag repeatedly, use a dust bag.

## OPERATION

**⚠WARNING:** Operators shall be adequately instructed on the use of the vacuum cleaner.

**⚠WARNING:** This vacuum cleaner is not suitable for picking up hazardous dust.

**⚠CAUTION:** This cleaner is for dry use only.



**⚠CAUTION:** This cleaner is for indoor use only.

**⚠CAUTION:** Always insert the battery cartridge all the way until it locks in place. If you can see the red indicator on the upper side of the button, it is not locked completely. Insert it fully until the red indicator cannot be seen. If not, it may accidentally fall out of the tool, causing injury to you or someone around you.

**⚠CAUTION:** During operation, be conscious of the vacuum cleaner on your back. You may lose your balance if the vacuum cleaner body bumps against a wall or the hose is hooked by an obstacles.

1. Shoulder the vacuum cleaner body and fasten upper and lower belts. Adjust the tightness as necessary.

► **Fig.28**

2. Press  button to start vacuuming. If you want to change the suction power, press  button until the desired suction power is selected. Press  button to stop.

► **Fig.29**

During the operation, hook the switch box on the D-ring or the lower belt. The hook can be slanted for lighting forward when hooked on the lower belt.

► **Fig.30:** 1. D-ring 2. Lower belt

**NOTE:** The vacuum cleaner will automatically switches off and the LED light flashes when the vacuum cleaner is overheated due to the reduced air-flow into the machine caused by clogged hose, pipe, filter or other reasons. In this case, remove the cause of the problem and cool the vacuum cleaner before restarting.

## MAINTENANCE

**⚠CAUTION:** Always be sure that the tool is switched off and the battery cartridge is removed before attempting to perform inspection or maintenance.

**NOTICE:** Never use gasoline, benzine, thinner, alcohol or the like. Discoloration, deformation or cracks may result.

To maintain product SAFETY and RELIABILITY, repairs, any other maintenance or adjustment should be performed by Makita Authorized or Factory Service Centers, always using Makita replacement parts.

### Cleaning the HEPA filter

**⚠CAUTION:** Do not use the vacuum cleaner without a filter or continue to use dirty or damaged filter. Vacuumed dust or particles may be exhausted from the cleaner and they may cause respiratory disease to the operator.

**NOTICE:** To keep optimum suction power and clean exhaust, clean the filter periodically. If enough suction power is not obtained even after the cleaning, replace the filter with new one.

**NOTICE:** To prevent the filter from being damaged, do not use following tools and similar items for cleaning :

- Air duster
- High pressure washer
- Tools made of hard materials such as a metallic brush

1. Open the lid and take out the filter bag. Release the hook on the filter and remove it from the vacuum cleaner body.

► **Fig.33**

2. Beat the dust off from the filter. The filter can be washed with water. Rinse away the dust and particles on the filter every 1 or 2 month. After that, dry the filter completely in a shaded and well-ventilated place to prevent unpleasant odor or malfunctions.

3. To install the filter, insert the side without the flap into the holder then push the filter downward until the flap is secured by the rib.

► **Fig.34:** 1. Holder 2. HEPA filter 3. Rib 4. Flap

## Cleaning the dust bag

Regularly clean the dust bag with soap and water. Turn the dust bag inside out and remove the sticky dust. Wash lightly by hand and rinse well with water. Dry completely before installing to the vacuum cleaner.

► **Fig.35**

**NOTICE:** Wet dust bag lowers the vacuuming performance as well as the life of the motor.

## Clearing the clog

When clearing the clog, remove the hose or the extension wand, or the bent pipe assembly to check inside.

### Removing/attaching the snap-on type bent pipe assembly

To remove, pull the bent pipe assembly while pressing both of the tab on the hose end.

To attach, insert the hose end into the bent pipe assembly. Make sure that the tabs on the hose end snap into the holes on the bent pipe assembly.

► **Fig.36:** 1. Hose end 2. Tab 3. Hole 4. Bent pipe assembly

### Removing/attaching the screw-in type bent pipe assembly

To remove, loosen the sleeve of bent pipe assembly from the hose.

To attach, fasten the sleeve of bent pipe assembly onto the hose.

► **Fig.37:** 1. Hose 2. Bent pipe assembly 3. Sleeve

- Filter bag
- Dust bag
- Front cuff
- HEPA filter
- Makita genuine battery and charger

**NOTE:** Some items in the list may be included in the tool package as standard accessories. They may differ from country to country.

## OPTIONAL ACCESSORIES

**⚠ CAUTION:** These accessories or attachments are recommended for use with your Makita tool specified in this manual. The use of any other accessories or attachments might present a risk of injury to persons. Only use accessory or attachment for its stated purpose.

If you need any assistance for more details regarding these accessories, ask your local Makita Service Center.

- Hose (for vacuum cleaner type)
- Hose (for dust extraction type)
- Extension wand
- Free nozzle
- T-shape nozzle
- Seat nozzle
- Corner nozzle
- Shelf brush
- Round brush
- Bent pipe assembly

## SPECIFIKATIONER

<b>Modell:</b>		<b>DVC261</b>
Kapacitet	Filterpåse	2,0 L
	Dampmpåse	1,5 L
Maximal luftvolym	Med slang $\varnothing$ 28 mm x 1,0 m	2,0 m <sup>3</sup> /min
	Med slang $\varnothing$ 32 mm x 1,0 m	2,2 m <sup>3</sup> /min
	Med slang $\varnothing$ 38 mm x 1,5 m	2,3 m <sup>3</sup> /min
Damsugning		110 hPa
Dimensioner (L x B x H) (utan sefe)		230 mm x 152 mm x 373 mm
Märkspänning		36 V likström
Nettovikt		3,8 - 4,5 kg

- På grund av vårt pågående program för forskning och utveckling kan dessa specifikationer ändras utan föregående meddelande.
- Specifikationerna kan variera mellan olika länder.
- Vikten inkluderar inte tillbehör men batterikassett(er). Den lättaste och tyngsta vikt-kombinationen för maskin och batterikassett(er) visas i tabellen.
- Längden på den medföljande slangen varierar beroende på land.

## Tillgänglig batterikassett och laddare

Batterikassett	BL1815N / BL1820 / BL1820B / BL1830 / BL1830B / BL1840 / BL1840B / BL1850 / BL1850B / BL1860B
Laddare	DC18RC / DC18RD / DC18RE / DC18SD / DC18SE / DC18SF

- Vissa av batterikassetterna och laddarna på listan ovan kanske inte finns tillgängliga i din region.

**⚠ VARNING: Använd endast batterikassetter och laddare från listan ovan.** Användning av andra batterikassetter och laddare kan orsaka personskada och/eller brand.

## Symboler

Följande visar symbolerna som används för utrustningen. Se till att du förstår innebörden innan du använder bormaskinen.



Läs igenom bruksanvisningen.



Var extra försiktig och uppmärksam.



Gäller endast EU-länder  
Elektrisk utrustning eller batteripaket får inte kastas i hushållsavfallet! Enligt EU-direktiven som avser förbrukad elektrisk och elektronisk utrustning, batterier, ackumulatorer, förbrukade batterier och ackumulatorer, samt direktivens tillämpning enligt nationell lagstiftning, ska uttjänt elektrisk utrustning, batterier och batteripaket sorteras separat och lämnas till miljövänlig återvinning.

## Avsedd användning

Det här redskapet är avsett för insamling av torrt damm. Maskinen är avsedd för kommersiellt bruk, till exempel i hotell, skolor, sjukhus, fabriker, affärer, kontor och uthyrningsrörelser.

## Buller

Den normala bullernivån för A-belastning är bestämd enligt EN60335-2-69, EN60704-2-1: Ljudtrycksnivå ( $L_{pA}$ ): 70 dB (A) eller lägre  
Måttolerans (K): 2,5 dB (A)

Bullernivån vid arbete kan överstiga 80 dB (A).

**⚠ VARNING: Använd hörselskydd.**

## Vibration

Det totala vibrationsvärdet (treaxlad vektorsumma) bestämt enligt EN60335-2-69:  
Arbetsläge: skivsågning  
Vibrationsemission ( $a_h$ ): 2,5 m/s<sup>2</sup> eller lägre  
Måttolerans (K): 1,5 m/s<sup>2</sup>

**OBS:** Det deklarerade vibrationsemissionsvärdet har uppmätts i enlighet med standardtestmetoden och kan användas för att jämföra en maskin med en annan.

**OBS:** Det deklarerade vibrationsemissionsvärdet kan också användas i en preliminär bedömning av exponering för vibration.



**⚠ VARNING:** Vibrationsemissionen under faktisk användning av maskinen kan skilja sig från det deklarerade emissionsvärdet, beroende på hur maskinen används.

**⚠ VARNING:** Var noga med att identifiera säkerhetsåtgärder för att skydda användaren, vilka är grundade på en uppskattning av graden av exponering för vibrationer under de faktiska användningsförhållandena, (ta, förutom avtryckartiden, med alla delar av användarcykeln i beräkningen, som till exempel tiden då maskinen är avstängd och när den går på tomgång).

## EG-försäkran om överensstämmelse

### Gäller endast inom EU

EG-försäkran om överensstämmelse inkluderas som bilaga A till denna bruksanvisning.

## SÄKERHETSVARNINGAR

### Säkerhetsvarningar för sladdlös ryggdammsugare

**⚠ VARNING: VIKTIGT! LÄS NOGGRANT igenom alla säkerhetsvarningar och anvisningar FÖRE ANVÄNDNING.** Underlåtenhet att följa varningar och instruktioner kan leda till elstöt, brand och/eller allvarliga personskador.

1. Före användning bör du se till att denna dammsugare endast används av personer som har fått korrekta instruktioner om hur dammsugaren ska användas.
2. Använd inte dammsugaren utan filtret. Byt genast ut ett skadat filter.
3. Försök inte att suga upp lättantändliga material, fyrverkerier, tända cigaretter, het aska, heta metallflisor, vassa material som rakblad, nålar, krossat glas eller liknande.
4. **ANVÄND ALDRIG DAMMSUGAREN I NÄRHETEN AV BENSIN, GAS, FÄRG, LIM ELLER ANDRA HÖGEXPLOSIVA ÄMNEN.** Strömbrytaren avger gnistor när den slås PÅ och AV. Det gör även motorkommutatorn under användning. En farlig explosion kan uppstå.
5. Sug aldrig upp giftiga, cancerframkallande, brännbara eller andra farliga material som asbest, arsenik, barium, beryllium, bly, bekämpningsmedel eller annat hälsofarliga material.
6. Använd aldrig dammsugaren utomhus i regnet.
7. Använd inte dammsugaren nära värmekällor (spisar osv.).
8. Blockera inte kylventiler. Dessa ventiler kyler ner motorn. Var noggrann med att inte blockera dessa, då motorn bränns ut om det inte finns någon ventilation.
9. Stå alltid stabilt och ha god balans hela tiden.
10. Slangen får inte vikas, ryckas i eller trampas på.
11. Stäng genast av dammsugaren om den suger dåligt eller något onormalt sker med den under användningen.
12. **TA UR BATTERIERNA.** När dammsugaren inte används, före service och vid byte av tillbehör.
13. Rengör och serva dammsugaren omedelbart efter varje användning för att hålla den i perfekt skick.
14. **UNDERHÅLL DAMMSUGAREN MED OMSORG.** Håll dammsugaren ren för bättre och säkrare användning. Följ anvisningarna för byte av tillbehör. Håll handtagen torra, rena och fria från olja och smuts.
15. **KONTROLLERA SKADADE DELAR.** Före fortsatt användning av dammsugaren ska ett skadat skydd eller annan del som är skadad noggrant kontrolleras för att avgöra om den kommer att fungera korrekt och utföra det arbete som den är avsedd för. Kontrollera inriktningen och fästet för rörliga delar, om det finns trasiga delar, monteringen eller andra förhållanden som kan påverka användningen av dammsugaren. Ett skydd eller annan del som är skadad ska repareras ordentligt eller bytas ut av ett auktoriserat servicecenter om inte något annat anges i denna bruksanvisning. Låt ett auktoriserat servicecenter byta ut trasiga strömbrytare. Använd inte dammsugaren om strömbrytaren inte sätter på eller stänger av den.
16. **RESERVDLAR.** Vid service ska endast identiska reservdelar användas.
17. **FÖRVARA DAMMSUGARE SOM INTE ANVÄNDS.** Dammsugaren ska förvaras inomhus när den inte används.
18. Ta hand om din dammsugare. Hård hantering kan orsaka skada även på den mest robust byggda dammsugaren.
19. Försök inte att rengöra utsidan eller insidan med bensin, thinner eller rengörande kemikalier. Det kan orsaka sprickor och missfärgning.
20. Använd inte dammsugaren i ett slutet rum där lättantändliga, explosiva eller giftiga ångor avges från oljebaserad färg, thinner, bensin, malbehandlingsmedel osv., eller i områden där lättantändligt damm finns.
21. Använd inte dammsugaren under påverkan av droger eller alkohol.
22. Som en grundläggande säkerhetsregel ska korgglasögon eller skyddsglasögon med sidoskydd användas.
23. Använd en dammask under dammig förhållanden.
24. Denna maskin är inte avsedd för användning av personer med nedsatta fysiska, sensoriska eller mentala förmågor, eller som inte har nog med erfarenhet eller kunskap.
25. Barn ska övervakas så att de inte leker med dammsugaren.
26. Hantera aldrig batterier eller dammsugaren med blöta händer.
27. Var mycket försiktig vid rengöring av trappor.

28. Använd inte dammsugaren som sittplats eller arbetsbänk. Maskinen kan ramla omkull och orsaka personskada.

#### Användning och underhåll av batteri

1. Ladda endast med den batteriladdare som angetts av tillverkaren. En laddare som passar en viss typ av batterier kan skapa risk för brand när den används tillsammans med annat batteri.
2. Använd endast maskiner tillsammans med tillhörande batterier. Om andra batterier används kan risken för personskada och brand öka.
3. När batteriet inte används bör det hållas borta från andra metallföremål som till exempel gem, mynt, nycklar, spik, skruv eller andra små metallföremål som kan skapa anslutning från en terminal till en annan. Kortslutning av batteripolerna kan orsaka brännskador eller brand.
4. Under hårda förhållande kan det komma vätska ur batteriet. Undvik kontakt. Spola med vatten om kontakt ändå råkar uppstå. Om vätskan kommer i kontakt med ögonen bör läkare uppsökas. Vätska från batteriet kan orsaka irritation på huden eller ge brännskador.
5. Använd inte ett batteripaket eller maskin som är skadat eller ändrat. Skadade eller ändrade batterier kan uppföra sig opålitligt, vilket kan leda till brand, explosion eller skaderisk.
6. Utsätt inte batteripaketet eller maskiner för brand eller höga temperaturer. Exponering för brand eller temperaturer över 130 °C kan leda till explosion.
7. Följ alla laddningsinstruktioner och ladda inte batteripaketet eller maskinen utanför det temperaturintervall som anges i instruktionerna. Felaktig laddning, eller vid temperaturer utanför det angivna intervallet, kan skada batteriet och öka risken för brand.

#### Service

1. Lämna maskinen till en auktoriserad verkstad för service och underhåll med originalreservdelar. Detta garanterar fortsatt säker användning av maskinen.
2. Följ instruktionerna för smörjning och byte av tillbehör.
3. Håll handtagen torra, rena och fria från olja och smuts.

### Viktiga säkerhetsanvisningar för batterikassetten

1. Innan batterikassetten används ska alla instruktioner och varningsmärken på (1) batteriladdaren, (2) batteriet och (3) produkten läsas.
2. Montera inte isär batterikassetten.
3. Om drifttiden blivit avsevärt kortare ska användningen avbrytas omedelbart. Det kan uppstå överhettning, brännskador och t o m en explosion.
4. Om du får elektrolyt i ögonen ska de sköljas med rent vatten och läkare uppsökas omedelbart. Det finns risk för att synen förloras.

5. Kortslut inte batterikassetten.

- (1) Rör inte vid polerna med något strömförande material.
  - (2) Undvik att förvara batterikassetten tillsammans med andra metallobjekt som t.ex. spikar, mynt o.s.v.
  - (3) Skydda batteriet mot vatten och regn. En batterikortslutning kan orsaka ett stort strömflöde, överhettning, brand och maskinhaveri.
6. Förvara inte maskinen och batterikassetten på platser där temperaturen kan nå eller överstiga 50 °C.
7. Bränn inte upp batterikassetten även om den är svårt skadad eller helt utsliten. Batterikassetten kan explodera i öppen eld.
8. Var försiktig så att du inte råkar tappa batteriet och utsätt det inte för stötar.
9. Använd inte ett skadat batteri.
10. De medföljande litiumjonbatterierna är föremål för kraven i gällande lagstiftning för farligt gods.

För kommersiella transporter (av t.ex. tredje parter som speditorsfirmor) måste de särskilda transportkrav som anges på emballaget och etiketter iakttas.

För att förbereda den produkt som ska avsändas krävs att du konsulterar en expert på riskmaterial. Var också uppmärksam på att det i ditt land kan finnas ytterligare föreskrifter att följa.

Tejpa över eller maskera blottade kontakter och packa batteriet på sådant sätt att det inte kan röra sig fritt i förpackningen.

11. Följ lokala föreskrifter beträffande avfallshandtering av batteriet.
12. Använd endast batterierna med de produkter som specificerats av Makita. Att använda batterierna med ej godkända produkter kan leda till brand, överdriven värme, explosion eller utläckande elektrolyt.

### SPARA DESSA ANVISNINGAR.

**⚠FÖRSIKTIGT:** Använda endast äkta Makita-batterier. Användning av oäkta Makita-batterier eller batterier som har manipulerats kan leda till person- och utrustningsskador eller till att batteriet fattar eld. Det upphäver också Makitas garanti för verktyget och laddaren.

### Tips för att uppnå batteriets maximala livslängd

1. Ladda batterikassetten innan den är helt urladdad. Stanna alltid maskinen och ladda batterikassetten när du märker att maskinen blir svagare.
2. Ladda aldrig en fulladdad batterikasset. Överladdning förkortar batteriets livslängd.
3. Ladda batterikassetten vid en rumstemperatur på 10 °C - 40 °C. Låt en varm batterikasset svalna innan den laddas.
4. Ladda batterikassetten om du inte har använt den på länge (mer än sex månader).

# FUNKTIONSBESKRIVNING

**⚠ FÖRSIKTIGT:** Se alltid till att maskinen är avstängd och batterikassetten borttagen innan du justerar maskinen eller kontrollerar dess funktioner.

## Montera eller demontera batterikassetten

**⚠ FÖRSIKTIGT:** Stäng alltid av maskinen innan du monterar eller tar bort batterikassetten.

**⚠ FÖRSIKTIGT:** Håll stadigt i maskinen och batterikassetten när du monterar eller tar bort batterikassetten. I annat fall kan det leda till att de glider ur dina händer och orsakar skada på maskinen och batterikassetten samt personskada.

► **Fig. 1:** 1. Röd indikator 2. Knapp 3. Batterikasset

Ta bort batterikassetten genom att skjuta ner knappen på kassettsens framsida samtidigt som du drar ut batterikassetten.

Sätt i batterikassetten genom att rikta in tungan på batterikassetten mot spåret i höljet och skjut den på plats. Tryck in batterikassetten ordentligt tills den låser fast med ett klick. Om du kan se den röda indikatorn på knappens ovansida är den inte låst ordentligt.

**⚠ FÖRSIKTIGT:** Sätt alltid i batterikassetten helt tills den röda indikatorn inte längre syns. I annat fall kan den oöventat falla ur maskinen och skada dig eller någon annan.

**⚠ FÖRSIKTIGT:** Montera inte batterikassetten med våld. Om kassetten inte lätt glider på plats är den felinställt.

## Skyddssystem för maskinen/batteriet

Maskinen är utrustad med ett skyddssystem för maskinen/batteriet. Detta system bryter automatiskt strömmen till motorn för att förlänga maskinens och batteriets livslängd. Maskinen stoppar automatiskt under användningen om maskinen eller batteriet hamnar i en av följande situationer. Indikatorerna tänds i vissa situationer.

## Överbelastningsskydd

Om maskinen används på ett sätt som gör att den drar onormalt mycket ström kan den stoppas automatiskt utan någon varning. När detta sker stänger du av maskinen och upphör med arbetet som gjorde att maskinen överbelastades. Starta därefter upp maskinen igen.

## Överhettningsskydd

När maskinen överhettas stoppar den automatiskt. Låt maskinen svalna innan du startar den igen.

## Överurladdningsskydd

När batteriets kapacitet är låg stoppar maskinen automatiskt. Om produkten inte fungerar trots att knapparna fungerar som de ska tar du bort batterierna från maskinen och laddar dem.

## Indikerar kvarvarande batterikapacitet

**Endast för batterikassetter med indikator**

► **Fig. 2:** 1. Indikatorlampor 2. Kontrollknapp

Tryck på kontrollknappen på batterikassetten för att se kvarvarande batterikapacitet. Indikatorlamporna lyser i ett par sekunder.

Indikatorlampor			Kvarvarande kapacitet
■ Upplyst	□ Av	◐ Blikskr	
■ ■ ■ ■			75% till 100%
■ ■ ■ □			50% till 75%
■ ■ □ □			25% till 50%
■ □ □ □			0% till 25%
◐ □ □ □			Ladda batteriet.
■ ■ □ □			Batteriet kan ha skadats.
□ □ ■ ■			

**OBS:** Beroende på användningsförhållanden och den omgivande temperaturen kan indikationen skilja sig lätt från den faktiska batterikapaciteten.

## Knappdosans position

Knappdosan kan hakas fast på båda sidor av det nedre bältet. Justera kabeln så att knappdosan är på önskad sida. För kabeln genom kroken enligt bilden för att förhindra att kabeln skadas.

► **Fig. 3:** 1. Krok 2. Kabel

## Justera bälten

Stramheten hos axelremmarna och de övre och nedre bältena kan justeras. För armarna genom axelremmarna först och fäst sedan de nedre och övre bältena. Dra i remmen enligt bilden för att dra åt. Lyft änden på plastlåset för att lossa.

**Nedre bälte**

► **Fig. 4:** 1. Rem 2. Plastlås

**Axelremmar**

► **Fig. 5:** 1. Rem 2. Plastlås

**Övre bälte**

► **Fig. 6:** 1. Rem 2. Plastlås

## Bärkrok

Håll alltid i bärkroken när du hanterar dammsugarkroppen.

► **Fig. 7:** 1. Bärkrok

## Avtryckarens funktion

Du kan ändra sugkraften i tre steg: normal (1), hög (2) och max (3).



Tryck på knappen  en gång för att börja dammsuga. Ändra sugkraften genom att trycka på knappen medan dammsugaren är igång. Sugkraften växlar i ordningen normal (1), hög (2) och max (3).

Tryck på knappen  för att stänga av dammsugaren.

► Fig.8

**OBS:** När du startar dammsugaren, startar den med samma sugkraft som den var inställd på tidigare.

## LED-lampa

LED-lampan är placerad högst upp på knappdosan för att underlätta användning på mörka platser. Tryck på knappen  för att tända lampan. Tryck på knappen  igen för att släcka lampan.

► Fig.9

**⚠ FÖRSIKTIGT:** Titta inte in i ljuset eller direkt in i ljuskällan. Rikta aldrig ljuset mot andra människors ögon.

**OBS:** LED-lampan släcks automatiskt när dammsugaren inte används på över 10 minuter.

**OBS:** Om dammsugaren överhettas på grund av minskat luftflöde genom maskinen som uppstått på grund av att slangen, röret eller filtret är tilltäppt eller av någon annan anledning, stängs dammsugaren automatiskt av och LED-lampan börjar blinka.

## Slangklämna

Slangklämman kan användas till att hålla slangen eller det fria munstycket.

För slangklämman genom skåran på dammsugarkroppen för att fästa slangen till kroppen. Det går att fästa slangklämman på båda sidor.

► Fig.10: 1. Slangklämna 2. Skåra 3. Slang

För slangklämman genom ögla på det nedre bältet för att fästa munstycket på bältet.

► Fig.11: 1. Slangklämna 2. Fritt munstycke

## Slangkrok

När du avbryter användningen kan kroken på den vinklade rörtillsatsen användas till att hänga röret på den nedre bältet.

► Fig.12

## MONTERING

**⚠ FÖRSIKTIGT:** Se alltid till att maskinen är avstängd och batterikassetten borttagen innan du underhåller maskinen.

## Montera slang

För in slanghylsan i dammsugarkroppen och vrid den medurs.

► Fig.13: 1. Slanghylsa 2. Dammsugarkropp

## Montera munstycke och rör

**Valfria tillbehör**

**OBS:** Vilken typ av munstycke och rör som ingår i produkten varierar beroende på land. I vissa länder ingår inte munstycket och röret.

1. Vrid och sätt ihop munstycket med förlängningsrör.

► Fig.14: 1. Förlängningsrör 2. Fritt munstycke 3. Golvmunstycke 4. Golvmunstycke (smalt)

**OBS:** Om du vrider på munstycket medan du sätter dit det kan det fästas på förlängningsröret på ett säkert sätt.

**OBS:** För modellen med slang på  $\varnothing 38$  mm och främre koppling 38, sätter du fast det tillhörande munstycket på det vinklade aluminiumröret/det raka aluminiumröret.

2. Följ rutinen nedan, beroende på typ av förlängningsrör:

**OBS:** Förlängningsröret av skjuttyp och förlängningsröret av ringtyp är inte kompatibla med varandra. Om du vill ändra förlängningsröret av skjuttyp till förlängningsrör av ringtyp eller tvärtom, byter du den vinklade rörtillsatsen också.

**OBS:** Det fria munstycket kan fästas direkt på den vinklade rörtillsatsen.

### För förlängningsröret av skjuttyp

Ta på dig dammsugarkroppen och sätt sedan in förlängningsröret i den vinklade rörtillsatsen tills det klickar.

Koppla loss genom att dra ut förlängningsröret med ett tryck på knappen.

► Fig.15: 1. Vinklad rörtillsats 2. Knapp 3. Förlängningsrör av skjuttyp 4. Fritt munstycke

Det går att justera längden på röret.

Tryck på skjutknappen, håll in den och justera rörets längd. Längden blir låst när du lossar skjutknappen.

► Fig.16: 1. Skjutknapp

### För förlängningsröret av ringtyp

Ta på dig dammsugarkroppen och vrid sedan in förlängningsröret i den vinklade rörtillsatsen. Ta loss det genom att vrida och dra ut det.

► Fig.17: 1. Vinklad rörtillsats 2. Förlängningsrör av ringtyp 3. Fritt munstycke

Det går att justera längden på röret.

Lossa ringen på röret och justera längden. Dra åt ringen vid önskad längd.

► Fig.18: 1. Ring

**För det vinklade aluminiumröret/det raka aluminiumröret** (Endast för modellen med  $\varnothing 38$  mm-slang och främre koppling 38)





Ta på dammsugarkroppen och vrid sedan och sätt in röret i den främre kopplingen. Ta loss det genom att vrida och dra ut det.

► Fig.19: 1. Främre koppling 38 2. Vinklat aluminiumrör 3. Rakt aluminiumrör 4. Munstycke

## Ansluta verktyget

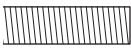
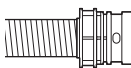
**OBS:** Om den vinklade rörtillsatsen är fäst på slangen ska den tas bort på förhand.

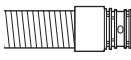
För att ansluta ett verktyg till dammsugaren krävs den särskilda slangen och/eller extra delar. Beroende på din dammsugarmodell behöver du byta slangen och/eller göra i ordning extradelar. Se detaljer i följande tabell.

Diameter på tillhörande slang	Typ av slangände	Åtgärd
ø28 mm	 utan del	Sätt fast den främre kopplingen.
	 med klicka på-del	Ersätt slangändan (klicka på-delen) med den främre kopplingen. Slangändan kan tas bort genom att vridas motsols.
ø32 mm	 med klicka på-del	Ersätt slangen med den för dammsugning (ø28 mm, med främre koppling).
	 med klicka på-del	Ersätt slangen med den för dammsugning (ø28 mm, med främre koppling).
ø38 mm	 med främre koppling 38	Sätt fast fogen 22-38 eller den främre kopplingen 24.

**OBS:** Använd alltid en lämplig främre koppling. När den främre kopplingen 24 används ska den fästas på den främre kopplingen 22 som är ansluten till slangen.

► **Fig.20:** 1. Främre koppling 22 2. Främre koppling 24

## När en dammuppsugnings slang på ø28 mm används

1. Sätt fast den främre kopplingen på slangen för dammuppsugning. Se till när du kopplar på den främre kopplingen att den är ordentligt påskruvad på slangen.
2. Anslut den främre kopplingen till verktygets uppsugningsutlopp.  
► **Fig.21:** 1. Främre koppling 2. Uppsugningsutlopp 3. Slang

Den främre kopplingen kan kopplas loss genom att vrida den moturs samtidigt som du håller i slangen.

## Vid användning av en slang på ø38 mm med främre koppling 38

1. Vrid och sätt in fogen eller den främre kopplingen i inloppsdelens på slangen, beroende på vilket verktyg du ska ansluta.
2. Anslut den främre kopplingen till verktygets uppsugningsutlopp.  
► **Fig.22:** 1. Koppling 2. Främre koppling 3. Uppsugningsutlopp 4. Slang

Gör på omvänt sätt för att ta bort fogen och den främre kopplingen.

## Montera vinklad rörtillsats

### Valfria tillbehör

**OBS:** Du behöver inte utföra denna rutin om din modell levereras med den vinklade rörtillsatsen fäst vid slangen.

**OBS:** Det finns två typer av vinklad rörtillsats; den för förlängningsrör av skjuttyp och den för förlängningsrör av ringtyp. Om du gör i ordning den vinklade rörtillsatsen, välj den för din önskade typ av förlängningsrör.

Den vinklade rörtillsatsen används för att ansluta förlängningsröret eller munstycket för dammsugning till denna produkt.

Om du vill använda denna produkt som dammsugare sätter du fast den vinklade rörtillsatsen mot slangen.

För att fästa måste man skruva loss den främre kopplingen från slangen och sätta fast hylsan på den vinklade rörtillsatsen på slangen.

För att ta bort lossar du hylsan på den vinklade rörtillsatsen från slangen.

► **Fig.23:** 1. Slang 2. Tillsats för vinklat rör 3. Hylsa

## Installera filterpåse/damppåse

### Valfria tillbehör

**⚠FÖRSIKTIGT:** Använd inte en skadad filterpåse. Använd alltid dammsugaren med filterpåsen korrekt isatt. I annat fall kan det hända att det uppsugna dammet eller partiklar avges från dammsugaren, vilket kan leda till luftvägssjukdomar hos användaren.

**OBSERVERA:** När filterpåsen är full ska den bytas ut mot en ny. När dammpåsen är full ska den tömmas. Fortsatt användning med full filterpåse/dammpåse leder till minskad sugkraft.

1. Lås upp spärren genom att lyfta den nedre sidan. Tryck på den spårade biten för att lyfta den främre spårnsidan. Dra in spärren för att öppna luckan.

► **Fig.24:** 1. Krok 2. Lucka

2. För in filterpåsen i springan på den övre sidan enligt bilden.

► **Fig.25:** 1. Springa 2. Filterpåse

När du använder damppåsen för du in damppåsens kant i springan.

► **Fig.26:** 1. Springa 2. Kant 3. Damppåse

3. Rikta in hålet på filterpåsen mot slanghylsan och tryck på kartongbiten så långt det går. Se till att gummiring på filterpåsen går över kanten på slanghylsan.

► **Fig.27:** 1. Gummiring på filterpåsen 2. Kanten på slanghylsan 3. Kartongbit på filterpåsen 4. Slanghylsa

## ANVÄNDNING

**⚠ VARNING:** Användare måste ha tillräcklig kunskap om hur denna dammsugare fungerar.

**⚠ VARNING:** Denna dammsugare är inte lämplig att suga upp farligt damm med.

**⚠ FÖRSIKTIGT:** Denna dammsugare är endast avsedd för torsugning.



**⚠ FÖRSIKTIGT:** Denna dammsugare är endast till för inomhusanvändning.

**⚠ FÖRSIKTIGT:** Skjut alltid in batterikassetten ordentligt tills den låses på plats. Om du kan se den röda indikatorn på knappens ovansida är den inte låst ordentligt. Skjut in den helt tills den röda indikatorn inte syns längre. I annat fall kan batterikassetten plötsligt lossna från maskinen och skada dig eller någon annan.

**⚠ FÖRSIKTIGT:** Var uppmärksam på dammsugaren på ryggen under användning. Du kan tappa balansen om dammsugarkroppen stöter mot en vägg eller slangen hakar fast i hinder.

1. Ta på dig dammsugarkroppen och fäst de övre och nedre bältena. Justera stramheten efter behov.

► **Fig.28**

2. Tryck på knappen  för att börja dammsuga. Om du vill minska sugkraften trycker du på knappen  tills önskad sugkraft har valts. Tryck på knappen  för att stoppa.

► **Fig.29**

Under användning hakar du fast knappdosan på D-ringen eller det nedre bältet. Kroken kan lutas framåt när den krokas på det nedre bältet.

► **Fig.30:** 1. D-ring 2. Nedre bälte

**OBS:** Om dammsugaren överhettas på grund av minskat luftflöde genom maskinen som uppstått på grund av att slangen, röret eller filtret är tilltäppt eller av någon annan anledning, stängs dammsugaren automatiskt av och LED-lampan börjar blinka. I sådant fall tar du bort orsaken till problemet och låter dammsugaren svalna innan du återupptar användningen.

3. Byt ut filterpåsen när den är full. Öppna luckan och ta ut filterpåsen. Dra i remsan på sidan av öppningen för att stänga filterpåsen och kassera hela filterpåsen.

► **Fig.31:** 1. Remsa

Om du använder en damppåse tar du ut damppåsens och kastar dammet genom att frigöra spärren.

► **Fig.32:** 1. Spärr

**OBSERVERA:** Kontrollera med jämna mellanrum om filterpåsen är full. Fortsatt användning med full filterpåsen leder till minskad sugkraft.

**OBSERVERA:** Använd inte en använd filterpåse. Filterpåsen är avsedd för engångsbruk. Att använda filterpåsen upprepade gånger kan få filtret att sättas igen, med skada på dammsugaren som följd. Om du vill använda påsen flera gånger ska du använda en damppåse.

## UNDERHÅLL

**⚠ FÖRSIKTIGT:** Se alltid till att maskinen är avstängd och batterikassetten borttagen innan inspektion eller underhåll utförs.

**OBSERVERA:** Använd inte bensin, förtunningsmedel, alkohol eller liknande. Missfärgning, deformation eller sprickor kan uppstå.

För att upprätthålla produktens SÄKERHET och TILLFÖRLITLIGHET bör allt underhålls- och justeringsarbete utföras av ett auktoriserat Makita servicecenter och med reservdelar från Makita.

## Rengöring av HEPA-filtret

**⚠ FÖRSIKTIGT:** Använd inte dammsugaren utan ett filter eller med ett smutsigt eller skadat filter. Det uppsugna dammet eller partiklar kan avges från dammsugaren, vilket kan leda till luftvägssjukdomar hos användaren.

**OBSERVERA:** Rengör filtret med jämna mellanrum för att upprätthålla optimal sugkraft och ren utströmning. Om dammsugaren inte uppnår tillräcklig sugkraft även efter rengöring ska filtret bytas ut mot ett nytt.

**OBSERVERA:** Använd inte följande verktyg och liknande artiklar för rengöring, då detta kan skada filtret:

- Luftblåsare
- Högtryckstvätt
- Verktyg av hårt material, t.ex. metallborste

1. Öppna luckan och ta ut filterpåsen. Frigör kroken på filtret och ta ut det ur dammsugarkroppen.  
► **Fig.33**
2. Slå bort dammet från filtret. Filtret kan tvättas med vatten. Skölj bort damm och partiklar från filtret varje eller varannan månad. Efter det låter du filtret torka helt i en skuggad och välventilerad plats för att förhindra obehagliga dofter eller funktionsfel.
3. Montera filtret genom att föra in sidan utan klaff i hållaren och skjut sedan filtret nedåt tills klaffen hålls på plats av skenan.  
► **Fig.34:** 1. Hållare 2. HEPA-filter 3. Skena 4. Klaff

## Rengöring av dammpåsen

Rengör dammpåsen regelbundet med tvål och vatten. Vänd dammpåsen in och ut och ta bort det kläbbiga dammet. Tvätta lätt för hand och skölj noga med vatten. Låt torka helt innan du sätter i dammpåsen i dammsugaren igen.

► **Fig.35**

**OBSERVERA:** En dammpåse som är våt minskar dammsugarens effekt och förkortar motorns livslängd.

## Ta bort hindret

När du tar bort hindret, ta då bort slangen eller förlängningsröret eller den vinklade rörtillsatsen för att titta inuti.

### Ta bort/sätta fast den vinklade rörtillsatsen av klicka på-typ

Ta bort genom att dra den vinklade rörtillsatsen samtidigt som du trycker på fliken på slangändan. Sätt fast genom att sätta in slangändan i den vinklade rörtillsatsen. Se till att flikarna på slangändan klickar in i hålen på den vinklade rörtillsatsen.

► **Fig.36:** 1. Slangände 2. Flik 3. Hål 4. Vinklad rörtillsats

### Ta bort/sätta fast den vinklade rörtillsatsen av skruva in-typ

För att ta bort lossar du hylsan på den vinklade rörtillsatsen från slangen.

För att sätta fast fäster du hylsan på den vinklade rörtillsatsen på slangen.

► **Fig.37:** 1. Slang 2. Vinklad rörtillsats 3. Hylsa

## VALFRJA TILLBEHÖR

**⚠ FÖRSIKTIGT:** Följande tillbehör eller tillsatser rekommenderas för användning med den Makita-maskin som denna bruksanvisning avser. Om andra tillbehör eller tillsatser används kan det uppstå risk för personskador. Använd endast tillbehören eller tillsatserna för de syften de är avsedda för.

- Fritt munstycke
- Golvmunstycke
- Sättesmunstycke
- Hörmunstycke
- Hyllborste
- Rund borste
- Vinklad rörtillsats
- Filterpåse
- Damppåse
- Främre koppling
- HEPA-filter
- Makitas originalbatteri och -laddare

**OBS:** Några av tillbehören i listan kan vara inkluderade i maskinpaketet som standardtillbehör. De kan variera mellan olika länder.

Kontakta ditt lokala Makita servicecenter om du behöver ytterligare information om dessa tillbehör.

- Slang (för dammsugartyp)
- Slang (för dammupsamlingstyp)
- Förlängningsrör

## TEKNISKE DATA

<b>Modell:</b>		<b>DVC261</b>
Kapasitet	Filterpose	2,0 L
	Støvpose	1,5 L
Maksimalt luftvolum	Med slange $\varnothing$ 28 mm x 1,0 m	2,0 m <sup>3</sup> /min
	Med slange $\varnothing$ 32 mm x 1,0 m	2,2 m <sup>3</sup> /min
	Med slange $\varnothing$ 38 mm x 1,5 m	2,3 m <sup>3</sup> /min
Vakuum		110 hPa
Mål (L x W x H) (Uten seletøyet)		230 mm x 152 mm x 373 mm
Nominell spenning		DC 36 V
Nettovekt		3,8 – 4,5 kg

- På grunn av vårt kontinuerlige forsknings- og utviklingsprogram kan spesifikasjonene som oppgis i dette dokumentet endres uten varsel.
- Spesifikasjonene kan variere fra land til land.
- Vekten omfatter ikke tilbehør, men batteri(er). Den letteste og tyngste vektkombinasjonen av innretningen og batteri(er) vises i tabellen.
- Lengden av den medleverte slangen varierer fra land til land.

## Passende batteri og lader

Batteriinnsett	BL1815N / BL1820 / BL1820B / BL1830 / BL1830B / BL1840 / BL1840B / BL1850 / BL1850B / BL1860B
Lader	DC18RC / DC18RD / DC18RE / DC18SD / DC18SE / DC18SF

- Noen av batteriene og laderne som er opplistet ovenfor er kanskje ikke tilgjengelige, avhengig av hvor du bor.

**⚠ ADVARSEL: Bruk kun de batteriene og laderne som er opplistet ovenfor. Bruk av andre batterier og ladere kan føre til personskader og/eller brann.**

## Symboler

Nedenfor ser du symbolene som brukes for dette utstyret. Forviss deg om at du forstår hva de betyr, før du begynner å bruke maskinen.



Les bruksanvisningen.



Vær spesielt forsiktig og oppmerksom.



Kun for land i EU  
Kast aldri elektroutstyr eller batteripakker i husholdningsavfallet! I henhold til EU-direktivene om kasserte elektriske og elektroniske produkter og om batterier og akkumulatører og brukte batterier og akkumulatører og direktivenes iverksetting i nasjonal rett, må elektriske produkter og batterier og batteripakker som ikke lenger skal brukes, samles separat og returneres til et miljøvennlig gjenvinningsanlegg.

## Riktig bruk

Denne maskinen er laget for å samle opp tørt støv. Maskinen er egnet for kommersiell bruk, f.eks. på hoteller, sykehus, kontorer, fabrikker, butikker, og i utleievirksomhet.

## Støy

Typisk A-vektet lydtrykknivå er bestemt i henhold til EN60335-2-69, EN60704-2-1:  
Lydtrykknivå ( $L_{pA}$ ): 70 dB (A) eller mindre  
Usikkerhet (K): 2,5 dB (A)

Støynivået under arbeid kan overskride 80 dB (A).

**⚠ ADVARSEL: Bruk hørselsvern.**

## Vibrasjoner

Den totale vibrasjonsverdien (triaksial vektorsum) bestemt i henhold EN60335-2-69:  
Arbeidsmodus: Skjæreføler  
Genererte vibrasjoner ( $a_h$ ): 2,5 m/s<sup>2</sup> eller mindre  
Usikkerhet (K): 1,5 m/s<sup>2</sup>

**MERK:** Den angitte verdien for de genererte vibrasjonene er målt i samsvar med standardtestmetoden og kan brukes til å sammenlikne et verktøy med et annet.

**MERK:** Den angitte verdien for de genererte vibrasjonene kan også brukes til en foreløpig vurdering av eksponeringen.



**⚠ ADVARSEL:** De genererte vibrasjonene ved faktisk bruk av elektroverktøyet kan avvike fra den angitte vibrasjonsverdien, avhengig av hvordan verktøyet brukes.

**⚠ ADVARSEL:** Sørg for å identifisere vernetiltak for å beskytte operatøren, som er basert på et estimat av eksponeringen under de faktiske bruksforholdene (idet det tas hensyn til alle deler av driftssyklusen, dvs. hvor lenge verktøyet er slått av, hvor lenge det går på tomgang og hvor lenge startbryteren faktisk holdes trykket).

## EFs samsvarserklæring

### Gjelder kun for land i Europa

EFs samsvarserklæring er lagt til som vedlegg A i denne bruksanvisningen.

## SIKKERHETSADVARSEL

### Sikkerhetsadvarsel for trådløs støvsuger

**⚠ ADVARSEL:** VIKTIG. LES NØYE alle sikkerhetsadvarsel og instruksjoner FØR BRUK. Hvis du ikke følger alle advarslene og instruksjonene som er oppført nedenfor, kan det føre til elektriske støt, brann og/eller alvorlige helseskader.

1. Støvsugeren skal kun benyttes av personer som har fått tilstrekkelig opplæring i hvordan den skal brukes.
2. Ikke bruk støvsugeren uten filter. Hvis filteret er skadet, må det skiftes ut umiddelbart.
3. Ikke bruk støvsugeren på brennbart materiale, fyrverkeri, tente sigaretter, varm aske, varmt metallspen eller skarpe materialer som f.eks. barberblader, nåler, knust glass eller lignende.
4. **ALDRI BRUK STØVSUGEREN I NÆRHETEN AV BENSIN, GASS, MALING, LIM ELLER ANDRE HØYEKSPLOSIVE STOFFER.** Bryteren slår gnister når den slås PÅ og AV. Det samme gjør kommutatormotoren når den er i bruk. Dette kan forårsake farlig eksplosjon.
5. **Bruk aldri støvsugeren på giftige, kreftfremkallende, brennbare eller andre farlige materialer som f.eks. asbest, arsen, barium, beryllium, bly, skadedyrsmidler eller andre helseskadelige stoffer.**
6. **Bruk aldri støvsugeren utendørs i regnvær.**
7. **Ikke bruk støvsugeren nær varmekilder (for eksempel ovner).**
8. **Ikke blokker ventilasjonsåpningene.** Disse åpningene er der for å kjøle motoren. Hvis ventilasjonsåpningene tilstoppes, vil motoren bli overopphetet.
9. **Pass alltid på at du holder balansen og har godt fotfeste.**
10. **Ikke brett, rykk i eller trakk på slangen.**
11. **Slå av støvsugeren umiddelbart hvis den oppfører seg unormalt (f.eks. hvis effekten er svak).**
12. **KOBLE FRA BATTERIENE.** Støvsugeren skal være frakoblet når den ikke er i bruk, før utføring av service-/reparasjonsarbeid og ved bytte av tilbehør.
13. **For å holde støvsugeren i tipp topp stand er det viktig at du rengjør og vedlikeholder den etter hver bruk.**
14. **VÆR NØYE MED VEDLIKEHOLDET.** Rengjør støvsugeren for å holde den i sikker og god stand. Følg instruksjonene for bytte av tilbehør. Hold håndtakene tørre, rene og fri for olje og smørefett.
15. **KONTROLLER SKADDE DELER.** Før videre bruk av støvsugeren må du foreta en grundig sjekk av ev. skadde deler, som f.eks. vern eller lignende, for å fastslå om de vil fungere som de skal. Kontroller at bevegelige deler beveger seg riktig i forhold til hverandre, at bevegelige deler kan bevege seg fritt, om noen deler er brukket, om monteringen er som den skal, eller om andre forhold kan påvirke hvordan støvsugeren vil fungere. Vern eller andre skadede deler må repareres eller skiftes ut hos et autorisert servicecenter, med mindre noe annet er angitt i denne bruksanvisningen. Sørg for at defekte brytere skiftes ut hos et autorisert servicecenter. Ikke bruk støvsugeren hvis AV/PÅ-bryteren er defekt.
16. **RESERVEDELER.** Ved utføring av vedlikeholdsarbeid, skal det kun brukes identiske reservedeler.
17. **OPPBEVARING.** Støvsugeren oppbevares innendørs, når den ikke er i bruk.
18. **Vær forsiktig når du håndterer støvsugeren.** Hardhendt og uforsiktig håndtering kan forårsake skader på støvsugeren.
19. **Ikke bruk bensin, tynningsmidler eller kjemiske rengjøringsmidler for å rengjøre støvsugeren innvendig eller utvendig.** Dette kan forårsake sprekker og misfarging.
20. **Ikke bruk støvsugeren i områder med brennbar støv, eller i lukkede rom hvor oljebasert maling, malingstynner, bensin, møllmidler eller lignende avgir brennbar, eksplosiv eller giftig damp.**
21. **Ikke bruk støvsugeren hvis du er under påvirkning av alkohol eller narkotiske stoffer.**
22. **Alltid bruk vernebriller eller briller med sideskyttelse.**
23. **Bruk støvmaske hvis det er mye støv der du jobber.**
24. **Denne maskinen skal ikke brukes av personer med reduserte fysiske, sensoriske eller mentale evner, eller personer som mangler erfaring og kunnskap.**
25. **Små barn må være under oppsyn for å sikre at de ikke leker med støvsugeren.**
26. **Håndter aldri batteriene og støvsugeren mens du er våt på hendene.**
27. **Vær svært forsiktig når du bruker støvsugeren i trapper.**
28. **Ikke bruk støvsugeren som en krakk eller arbeidsbenk.** Den kan falle ned, noe som kan føre til personskade.

## Bruk og vedlikehold av batteridrevne maskiner

1. **Batteriet må kun lades opp igjen med en lader spesifisert av produsenten.** En lader som passer til én batteritype, kan være brannfarlig når den brukes med en annen batteritype.
2. **Bruk elektroverktøy kun med spesifikt angitte batterier.** Hvis det brukes et hvilket som helst annet batteri, kan dette utgjøre en fare for helse-skader og brann.
3. **Når batteriet ikke er i bruk, må du holde verktøyet unna metallgjenstander som f.eks. binders, mynter, nøkler, spiker, skruer og andre små metallgjenstander som kan skape forbindelse mellom de to polene.** Hvis batteripolene kortsluttes, kan du få brannskader, eller det kan begynne å brenne.
4. **Hvis batteriet utsettes for hardhendt bruk, kan det lekke væske fra batteriet. Unngå kontakt med væsken.** Hvis du kommer i kontakt med batterivæsken, må du skylle med vann. Hvis du får batterivæske i øynene, må du i tillegg oppsøke lege. Væske som kommer ut av batteriet, kan forårsake irritasjon eller forbrenninger.
5. **Ikke bruk et batteri eller verktøy som er skadet eller endret på.** Batterier som er skadet eller endret på kan oppføre seg upålitelig og medføre brann, eksplosjon eller fare for personskader.
6. **Et batteri eller verktøy må ikke utsettes for brann eller for høy temperatur.** Brann eller en temperatur over 130 °C kan forårsake eksplosjon.
7. **Følg alle ladeinstruksjoner, og ikke lad batteriet eller verktøyet utenfor temperaturområdet som er angitt i instruksjonene.** Feil lading eller ved temperaturer utenfor det angitte området, kan skade batteriet og øke faren for brann.

## Service

1. **La en kvalifisert reparatør utføre service på det elektriske verktøyet ditt, og se til at vedkommende kun bruker originale reservedeler.** Dette vil opprettholde sikkerheten til det elektriske verktøyet.
2. **Følg instruksjonene for smøring og skifting av tilbehør.**
3. **Hold håndtakene tørre, rene og fri for olje og smørefett.**

## Viktige sikkerhetsanvisninger for batteriinnsetning

1. **Før du begynner å bruke batteriet, må du lese alle anvisninger og forsiktighetsregler på (1) batteriladeren, (2) batteriet og (3) det produktet batteriet skal brukes i.**
2. **Ikke ta fra hverandre batteriet.**
3. **Hvis driftstiden er blitt vesentlig kortere, må du omgående slutte å bruke maskinen.** Hvis ikke kan resultatet bli overoppheting, mulige forbrenninger eller til og med en eksplosjon.
4. **Hvis du får elektrolytt i øynene, må du skylle dem med store mengder rennende vann og oppsøke lege med én gang.** Denne typen uhell kan føre til varig blindhet.

## 5. Ikke kortslett batteriet:

- (1) **De kan være ekstremt varme og du kan brenne deg.**
- (2) **Ikke lagre batteriet i samme beholder som andre metallgjenstander, som for eksempel spiker, mynter osv.**
- (3) **Ikke la batteriet komme i kontakt med vann eller regn.**

En kortslutning av batteriet kan føre til et kraftig strømstøt, overoppheting, mulige forbrenninger og til og med til at batteriet går i stykker.

6. **Ikke lagre maskinen og batteriet på steder hvor temperaturen kan komme opp i eller overskride 50 °C.**
7. **Ikke sett fyr på batteriet, ikke engang om det er sterkt skadet eller helt utslitt.** Batteriet kan eksplodere hvis det begynner å brenne.
8. **Vær forsiktig så du ikke mister batteriet eller utsetter det for slag.**
9. **Ikke bruk batterier som er skadet.**
10. **Lithium-ion-batteriene som medfølger er gjenstand for krav om spesialavfall.** For kommersiell transport, f.eks. av tredjeparter eller speditorer, må spesielle krav om pakking og merking følges. Før varen blir sendt, må du forhøre deg med en ekspert på farlig materiale. Ta også hensyn til muligheten for mer detaljerte nasjonale bestemmelser. Bruk teip eller maskeringsteip for å skjule åpne kontakter og pakk inn batteriet på en slik måte at den ikke kan bevege seg rundt i emballasjen.
11. **Følg lokale bestemmelser for avhending av batterier.**
12. **Bruk batteriene kun med produkter spesifisert av Makita.** Montere batteriene i produkter som ikke er konforme kan føre til brann, overoppheting eller elektrolyttlekkasje.

## TA VARE PÅ DISSE INSTRUKSENE.

**⚠FORSIKTIG:** Bruk kun originale Makita-batterier. Bruk av batterier som har endret seg, eller som ikke er originale Makita-batterier, kan føre til at batteriet sprekker og forårsaker brann, personskader og andre skader. Det vil også ugyldiggjøre garantien for Makita-verktøyet og -laderen.

## Tips for å opprettholde maksimal batterilevetid

1. **Lad batteriinnsetningen før den er helt utladet. Stopp alltid driften av verktøyet og lad batteriinnsetningen når du merker at effekten reduseres.**
2. **Lad aldri en batteriinnsetning som er fulladet. Overopplading forkorter batteriets levetid.**
3. **Lad batteriet i romtemperatur ved 10 °C - 40 °C. Et varmt batteri må kjøles ned før lading.**
4. **Lad batteriet hvis det ikke har vært brukt på en lang stund (over seks måneder).**

## FUNKSJONSBEKRIVELSE

**⚠️FORSIKTIG:** Forviss deg alltid om at maskinen er slått av og batteriet tatt ut før du justerer maskinen eller kontrollerer dens mekaniske funksjoner.

### Sette inn eller ta ut batteri

**⚠️FORSIKTIG:** Slå alltid av verktøyet før du setter inn eller fjerner batteriet.

**⚠️FORSIKTIG:** Hold verktøyet og batteripatronen i et fast grep når du monterer eller fjerner batteripatronen. Hvis du ikke holder verktøyet og batteripatronen godt fast, kan du miste grepet, og dette kan føre til skader på verktøyet og batteripatronen samt personskader.

► Fig.1: 1. Rød indikator 2. Knapp 3. Batteriinnsetts

For å ta ut batteriet må du skyve på knappen foran på batteriet og trekke det ut.

Når du skal sette inn batteriet, må du plassere tungen på batteriet på linje med sporet i huset og skyve batteriet på plass. Skyv det helt inn til det går i inngrep med et lite klikk. Hvis du kan se den røde viserens på oversiden av knappen, er det ikke fullstendig låst.

**⚠️FORSIKTIG:** Batteriet må alltid settes helt inn, så langt at den røde viserens ikke lenger er synlig. Hvis dette ikke gjøres, kan batteriet komme til å falle ut av maskinen og skade deg eller andre som oppholder seg i nærheten.

**⚠️FORSIKTIG:** Ikke bruk makt når du setter i batteriet. Hvis batteriet ikke glir lett inn, er det fordi det ikke settes inn på riktig måte.

### Batterivernsystem for verktøy/batteri

Verktøyet er utstyrt med et batterivernsystem for verktøy/batteri. Dette systemet slår automatisk av strømmen til motoren for å forlenge verktøyets og batteriets levetid. Verktøyet stopper automatisk under drift hvis verktøyet eller batteriet utsettes for en av følgende tilstander. Indikatoren lyser i noen tilfeller.

### Overlastsikring

Når verktøyet brukes på en måte som gjør at det bruker unormalt mye strøm, vil verktøyet stoppe, helt automatisk og uten forvarsel. I dette tilfellet må du slå av verktøyet og avslutte bruken som forårsaket at verktøyet ble overbelastet. Slå deretter verktøyet på for å starte det igjen.

### Overopphetingsvern

Når verktøyet er overopphetet, stopper verktøyet automatisk. La verktøyet kjøle seg ned før du slår på verktøyet igjen.

### Overutladningsvern

Når det blir lite batteri igjen, stopper verktøyet automatisk. Hvis produktet ikke går selv om bryterne aktiveres, må du ta batteriene ut av verktøyet og lade batteriene.

## Indikere gjenværende batterikapasitet

**Kun for batterier med indikatoren**

► Fig.2: 1. Indikatorlamper 2. Kontrollknapp

Trykk på sjekk-knappen på batteriet for vise gjenværende batterikapasitet. Indikatorlampene lyser i et par sekunder.

Indikatorlamper			Gjenværende batterinivå
Tent	Av	Blinker	
■	□	◐	75 % til 100 %
■	■	□	50 % til 75 %
■	□	□	25 % til 50 %
■	□	□	0 % til 25 %
◐	□	□	Lad batteriet.
■	■	□	Batteriet kan ha en feil.
□	□	■	

**MERK:** Det angitte nivået kan avvike noe fra den faktiske kapasiteten alt etter bruksforholdene og den omgivende temperaturen.

## Stillingen til bryterboksen

Bryterboksen kan festes på begge sider av underbåndet. Ordne ledningen slik at bryterboksen kommer på ønsket side. For å hindre skade på ledningen må du trekke den gjennom kroken, som vist.

► Fig.3: 1. Krok 2. Ledning

## Justeringsbelter

Du kan justere hvor stramme skulderbeltene og over- og underbeltene skal være. Stikk først armene gjennom skulderstroppene og så fester du det nedre og øvre beltet. For å feste må du dra i enden av reimen, som vist. For å løse må du trekke opp spennen.

**Underbånd**

► Fig.4: 1. Stropp 2. Festemekanisme

**Skulderbelter**

► Fig.5: 1. Stropp 2. Festemekanisme

**Overbånd**

► Fig.6: 1. Stropp 2. Festemekanisme



## Bærekrok

Hold alltid i bærekroken når du bruker støvsugeren.

► Fig.7: 1. Bærekrok

## Bryterfunksjon



Du kan endre sugeeffekten med tre trinn: normal (1), høy (2) og maks (3).

For å starte støvsugingen, trykker du på -knappen én gang. Når du skal skifte sugeeffekten, trykker du på knappen mens støvsugeren er i gang. Sugereffekten veksler mellom normal (1) og høy (2) og maksimal (3). For å slå av støvsugeren, må du trykke på -knappen.

► Fig.8

**MERK:** Når du starter støvsugeren igjen, vil den starte med den samme sugeeffekten som den hadde da du sist skrudde den av.

## LED-lys

LED-lys er plassert på toppen av bryterboksen, for å gjøre det enklere å nå mørke krokar. Trykk på -knappen for å slå på lyset. For å slå av trykker du en gang til på -knappen.

► Fig.9

**⚠FORSIKTIG: Ikke se inn i lyset eller se direkte på lyskilden. Rett aldri lyset mot andres øyne.**

**MERK:** LED-lyset slås av automatisk hvis støvsugeren er ubrukt i over 10 minutter.

**MERK:** Støvsugeren slås av automatisk, og LED-lyset blinker dersom støvsugeren blir overopphetet på grunn av redusert lufttilstrømning gjennom blokkert slange, rør, filter, eller av andre grunner.

## Slangeklemme

Slangeklemmen kan brukes til å holde slangen eller for å løse munnstykket.

For å feste slangen til støvsugeren må du presse slangeklemmen gjennom åpningen på støvsugeren. Du kan feste slangeklemmen på begge sider.

► Fig.10: 1. Slangeklemme 2. Åpning 3. Slange

For å oppbevare det løse munnstykket på underbåndet, må du plassere slangeklemmen på underbåndet.

► Fig.11: 1. Slangeklemme 2. Løst munnstykke

## Slangekrok

Når du stopper støvsugingen, kan du bruke kroken på det bøyde røret for å henge stangen på det nedre beltet.

► Fig.12

## MONTERING

**⚠FORSIKTIG: Forviss deg alltid om at maskinen er slått av og batteriet tatt ut før du utfører noe arbeid på maskinen.**

## Sette sammen slangen

Sett slangeklappen på støvsugeren, og skru den med klokken.

► Fig.13: 1. Slangeklappen 2. Støvsuger kroppen

## Koble sammen munnstykket og teleskopstangen

### Valgfritt tilbehør

**MERK:** Typene munnstykket og teleskopstang som følger med produktet varierer avhengig av land. I noen land er ikke dysen og teleskopstaven inkludert.

1. Drei og sett inn munnstykket i forlengelsesrøret.

► Fig.14: 1. Forlengelsesrør 2. Løst munnstykke 3. T-format munnstykke 4. T-format munnstykke (tynt)

**MERK:** Ved å dreie munnstykket mens du setter det på, kan munnstykket festes sikkert på forlengelsesrøret.

**MERK:** For modell med ø 38 mm slange og frontmansjett 38, settes det medleverte munnstykket på det bøyde/ rette aluminiumsrøret.

2. Følg fremgangsmåten nedenfor, avhengig av typen forlengelsesrør:

**MERK:** Den glidende typen forlengelsesrør og forlengelsesrøret av ringtypen er ikke gjensidig kompatibel. Hvis du ønsker å skifte den glidende forlengelsesrør-typen med ringtypen, eller omvendt, må det bøyde røret også skiftes.

**MERK:** Det løse munnstykket kan festes direkte på det bøyde røret.

### For forlengelsesrør av glidetypen

Ta på deg støvsugerhuset og sett så inn forlengelsesrøret inn i det bøyde røret til det klikker. For å koble fra, trekk ut forlengelsesrøret ved å trykke på knappen.

► Fig.15: 1. Bøyd rør 2. Knapp 3. Forlengelsesrør av glidetypen 4. Løst munnstykke

Du kan justere lengden på staven.

Du justerer teleskoplengden ved å trykke på glideknappen. Lengden låses når du frigir glideknappen.

► Fig.16: 1. Glideknapp

### For forlengelsesrør av glidetypen

Ta på deg støvsugerhuset og drei og sett forlengelsesrøret inn i det bøyde røret. Hvis du vil koble fra, vrir og trekker ut.

► Fig.17: 1. Bøyd rør 2. Forlengelsesrør av ringtypen 3. Løst munnstykke

Du kan justere lengden på staven.

Løsne ringen på staven for å justere lengden. Fest ringen når du har oppnådd ønsket lengde.

► Fig.18: 1. Ring

### For bøyde / rette aluminiumsrør

(bare til modellen med ø 38 mm slange og fronthylse 38)

Ta på deg støvsugerhuset, så vrir du, og setter røret inn i fronthylsen. Hvis du vil koble fra, vrir og trekker ut.

► Fig.19: 1. Frontmansjett 38 2. Bøyd aluminiumsrør 3. Rett aluminiumsrør 4. Munnstykke

## Koble til utstyret

**MERK:** Hvis det bøyde røret er festet til slangen, ta det av først.

For å koble et verktøy til støvsugeren, er det nødvendig å bruke den bestemte slangen og/eller ekstra deler. Avhengig av støvsugermodellen din, kan det være du må skifte slangen og/eller forberede ekstra deler. Se i følgende tabell for detaljer.

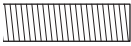
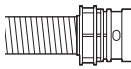
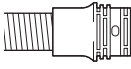
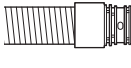
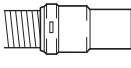
Løvert slangediameter	Type slangeende	Handling
ø 28 mm	 uten del	Fest frontmansjett.
	 med del som kan smekkes på	Skift ut slangeenden (smekklåsdelen) med fronthylsen. Slangeenden kan tas av ved å dreie den mot klokken.
ø 32 mm	 med del som kan smekkes på	Skift ut slangen med den for støvoppsamling (ø 28 mm, med frontmansjett).
ø 38 mm	 med del som kan smekkes på	Skift ut slangen med den for støvoppsamling (ø 28 mm, med frontmansjett).
	 med frontmansjett 38	Sett på skjøten 22–38 eller fronthylsen 24.

**MERK:** Bruk alltid en egnet frontmansjett. Når du bruker frontmansjett 24, setter du den inn i frontmansjett 22 som er koblet til slangen.

► **Fig.20:** 1. Frontmansjett 22 2. Frontmansjett 24

## Når det brukes ø 28 mm støvavsugsslange

1. Sett frontmansjett på slangen for støvavsug. Når du setter på frontmansjett må du kontrollere at den er godt skrudd på.
2. Koble frontmansjett på verktøyets støvavsug.  
► **Fig.21:** 1. Fronthylse 2. Avsug 3. Slange

Frontmansjett kobles fra ved å dreie den mot urviseren mens du holder i slangen.

## Ved bruk av ø 38 mm slange med fronthylse 38

1. Vri og sett inn koblingen eller fronthylsen til inngangen på slangen, avhengig av verktøyet som du skal koble til.
2. Koble frontmansjett på verktøyets støvavsug.  
► **Fig.22:** 1. Kobling 2. Fronthylse 3. Avsug 4. Slange

Ta ut meiselen og fronthylsen ved å følge monteringsfremgangsmåten i motsatt rekkefølge.

## Feste bøyde røret

### Valgfritt tilbehør

**MERK:** Du trenger ikke utføre dette hvis modellen din leveres med et bøyd rør festet til slangen.

**MERK:** Det er to typer bøyd rør, ett for den glidende typen forlengelsesrør og ett for forlengelsesrør av ringtypen. Hvis du forbereder det bøyd røret, velg det som passer til forlengelsesrøret av typen du skal bruke.

Det bøyd røret brukes til å koble forlengelsesrøret eller munnstykket for støvsuging til dette produktet. Hvis du vil bruke dette produktet til støvsuger, setter du det bøyd røret på slangen.

For å feste, skru du ut fronthylsen fra slangen og fester hylsen til det bøyd røret på slangen. Når du skal ta av det bøyd røret, løsner du hylsen til det bøyd røret.

► **Fig.23:** 1. Slange 2. Vinkelrørhet 3. Hylse

## Å sette på filterpose / støvpose

### Valgfritt tilbehør

**⚠FORSIKTIG:** Ikke bruk filterposen dersom den er skadet. Bruk alltid støvsugeren med filterposen riktig installert. Ellers kan støv og partikler pumpes ut av støvsugeren, og brukeren kan utvikle luftveissykdommer.

**OBS:** Når filterposen er full, må den byttes ut. Når støvposen er full, må den byttes ut. Ved fortsatt bruk av full filterpose/støvpose vil sugeseffekten reduseres.

1. Lås opp låsen ved å løfte undersiden. Skyv det riflete området for å løfte låsen på forsiden. Dra i låsen for å åpne lokket.  
► **Fig.24:** 1. Krok 2. Løkk

2. Sett inn filterposen i sprekken på oversiden av rommet, som vist.  
► **Fig.25:** 1. Sprekk 2. Filterpose

Når du bruker støvposen, setter du kanten av støvposen inn i sporet.

► **Fig.26:** 1. Sprekk 2. Kant 3. Støvpose

3. Juster hullet i filterposen med slangeklampen og press pappdelen til enden. Forsikre deg om at gummiringen i filterposen dekker kanten på slangeklampen.

► **Fig.27:** 1. Gummiringen på filterposen 2. Kanten på slangeklampen 3. Pappdelen av filterposen 4. Slangeklampen

## BRUK

**⚠ ADVARSEL:** Operatører må få tilstrekkelig opplæring i bruk av støvsugeren.

**⚠ ADVARSEL:** Støvsugeren er ikke egnet for oppsuging av farlig støv.

**⚠ FORSIKTIG:** Støvsugeren er bare for tørr bruk.



**⚠ FORSIKTIG:** Støvsugeren skal bare brukes innendørs.

**⚠ FORSIKTIG:** Batteriet må alltid settes helt inn, til det låses på plass. Hvis du kan se den røde anviseren på oversiden av knappen, er det ikke fullstendig låst. Sett batteriet helt inn, så langt at den røde anviseren ikke lenger er synlig. Hvis dette ikke gjøres, kan batteriet falle ut av maskinen og skade deg eller andre som oppholder seg i nærheten.

**⚠ FORSIKTIG:** Vær oppmerksom når du har støvsugeren på ryggen under bruk. Du kan miste balansen hvis støvsugeren dunker borti en vegg eller hvis slangen hekter seg opp i noen forhindringer.

1. Legg støvsugeren på siden og fest over- og underbeltene. Stram om nødvendig.

► **Fig.28**

2. Trykk på -knappen for å starte støvsugingen. Dersom du ønsker å endre sugeeffekten, kan du trykke på -knappen til ønsket effekt er valgt. Trykk på -knappen for å slå av støvsugeren.

► **Fig.29**

Mens du støvsuger, hekter du bryterboksen på D-ringen eller det nedre beltet. Kroken kan skrånstilles for belysning fremover når den er hektert på det nedre beltet.

► **Fig.30:** 1. D-ring 2. Underbånd

**MERK:** Støvsugeren slås av automatisk, og LED-lyset blinker dersom støvsugeren blir overopphetet på grunn av redusert lufttilstrømning gjennom blokkert slange, rør, filter, eller av andre grunner. I dette tilfellet må du fjerne årsaken til problemet og la støvsugeren kjøles ned før du starter på nytt.

3. Tøm filterposen når den er full. Åpne lokket og ta ut filterposen. Dra i remsen på siden av åpningen for å stenge filterposen og kast så hele filterposen.

► **Fig.31:** 1. Remse

Når du bruker en støvpose, tar du ut støvposen og fjerner støvet ved å åpne smekklåsen.

► **Fig.32:** 1. Smekklåsen

**OBS:** Sjekk regelmessig om filterposen er full. Ved fortsatt bruk av full filterpose vil sugeeffekten reduseres.

**OBS:** Ikke bruk filterposen mer enn én gang. Filterposen er laget for engangsbruk. Stadig bruk av en filterpose kan forårsake at filteret blir tett og medføre at støvsugeren blir skadet. Dersom du ønsker å bruke posen flere ganger, må du bruke en støvpose.

## VEDLIKEHOLD

**⚠ FORSIKTIG:** Forviss deg alltid om at maskinen er slått av og batteriet tatt ut før du foretar inspeksjon eller vedlikehold.

**OBS:** Aldri bruk gasolin, bensin, tynner alkohol eller lignende. Det kan føre til misfarging, deformering eller sprekkdannelse.

For å opprettholde produktets SIKKERHET og PÅLITELIGHET, må reparasjoner, vedlikehold og justeringer utføres av autoriserte Makita servicesentre eller fabrikkservicesentre, og det må alltid brukes reservedeler fra Makita.

## Rengjøre HEPA-filteret

**⚠ FORSIKTIG:** Bruk ikke støvsugeren uten filter eller dersom filteret er skittent eller ødelagt. Støv og partikler kan pumpes ut av støvsugeren, og brukeren kan utvikle luftveissykdommer.

**OBS:** For å bevare optimal sugeeffekt og ren avgass må filteret rengjøres regelmessig. Hvis du ikke får god nok sugeeffekt etter å ha rensset filteret, må du bytte det ut med et nytt.

**OBS:** For å hindre at filteret skades, må du ikke benytte deg av følgende til rengjøring av det:

- Luftstøvfjerner
- Høytrykksspyler
- Redskap laget av harde materialer som metallbørster

1. Åpne lokket og ta ut filterposen. Slipp opp kroken på filteret og ta den ut av støvsugeren.

► **Fig.33**

2. Bank støvet av filteret. Filteret kan vaskes med vann. Rens vekk støvet og partiklene fra filteret en gang hver måned / annenhver måned. Etterpå lar du filteret tørke helt på et skyggefullt og godt ventilert sted, for å unngå ubehagelig lukt eller funksjonsfeil.

3. For å sette inn filteret setter du siden uten klaff i holderen og skyver filteret nedover til klaffen er sikret med rillen.

► **Fig.34:** 1. Holder 2. HEPA-filter 3. Rille 4. Klaff

## Rengjøring av støvposen

Du må rengjøre støvposen regelmessig med vann og såpe. Vend støvposen med innsiden ut og fjern støv som har klisset seg fast. Vask lett for hånd og skyll godt med vann. Den må være helt tørr før du setter den tilbake i støvsugeren.

► **Fig.35**

**OBS:** En fuktig støvåpse gjør at sugeeffekten på støvsugeren svekkes, og også levetiden på motoren.

## Fjerne blokkeringen

Når du skal fjerne blokkeringen, ta av slangen eller forlengelsesrøret, eventuelt det bøyde røret for å kunne se på innsiden.

### Avtaking/festing av bøyd rør som kan smekkes på plass

For å ta det av, trekk det bøyde røret mens du trykker på begge tappene på slangeenden.

For å feste det, sett inn slangeenden inn i det bøyde røret. Kontroller at tappene på slangeenden smekker inn i sporene på det bøyde røret.

► **Fig.36:** 1. Slangeende 2. Tapp 3. Hull 4. Bøyd rør

### Avtaking/festing av bøyd rør som kan skrus på plass

Når du skal ta av det bøyde røret, løsner du hylsen til det bøyde røret.

For å koble til fester du hylsen til det bøyde røret på slangen.

► **Fig.37:** 1. Slange 2. Bøyd rør 3. Hylse

## VALGFRITT TILBEHØR

**⚠FORSIKTIG:** Det anbefales at du bruker dette tilbehøret eller verktøyet sammen med den Makita-maskinen som er spesifisert i denne håndboken. Bruk av annet tilbehør eller verktøy kan forårsake personskader. Tilbehør og verktøy må kun brukes til det formålet det er beregnet på.

Ta kontakt med ditt lokale Makita-servicesenter hvis du trenger mer informasjon om dette tilbehøret.

- Slange (for støvsugertype)
- Slange (for støvavsugstype)
- Ekspansjonsstav
- Løst munnstykke
- T-formet munnstykke
- Setedyse
- Hjørnemunnstykke
- Hyllebørste
- Rund børste
- Bøyd rør
- Filterpose
- Støvpose
- Frontmansjett
- HEPA-filter
- Makita originalbatteri og lader

**MERK:** Enkelte elementer i listen kan være inkludert som standardtilbehør i verktøypakken. Elementene kan variere fra land til land.

## TEKNISET TIEDOT

<b>Malli:</b>	<b>DVC261</b>	
Kapasiteetti	Suodatinpussi	2,0 L
	Pölypussi	1,5 L
Suurin ilmatilavuus	ø28 mm x 1,0 m:n letkulla	2,0 m <sup>3</sup> /min
	ø32 mm x 1,0 m:n letkulla	2,2 m <sup>3</sup> /min
	ø38 mm x 1,5 m:n letkulla	2,3 m <sup>3</sup> /min
Imu	110 hPa	
Mitat (P x L x K) (ilman valjaita)	230 mm x 152 mm x 373 mm	
Nimellisjännite	DC 36 V	
Nettopaino	3,8 – 4,5 kg	

- Jatkuvasta tutkimus- ja kehitystyöstämme johtuen esitetyt tekniset tiedot saattavat muuttua ilman erillistä ilmoitusta.
- Tekniset ominaisuudet voivat vaihdella maittain.
- Paino sisältää akkupaketit, mutta ei varusteita. Kevyin ja painavin laite- ja akkupakettiyhdistelmän paino kuvataan taulukossa.
- Mukana toimitetun letkun pituus vaihtelee maan mukaan.

## Käytettävä akkupaketti ja laturi

Akkupaketti	BL1815N / BL1820 / BL1820B / BL1830 / BL1830B / BL1840 / BL1840B / BL1850 / BL1850B / BL1860B
Laturi	DC18RC / DC18RD / DC18RE / DC18SD / DC18SE / DC18SF

- Tiettyjä yläpuolella kuvattuja akkuja ja latureita ei ehkä ole saatavana asuinalueestasi johtuen.

**VAROITUS:** Käytä vain edellä eriteltyjä akkupaketteja ja latureita. Muiden akkupakettien ja laturien käyttäminen voi aiheuttaa loukkaantumisen ja/tai tulipalon.

## Symbolit

Laitteessa on käytetty seuraavia symboleja. Opettele niiden merkitys ennen käyttöä.



Lue käyttöohje.



Noudata erityistä varovaisuutta ja kiinnitä huomiota.



Ni-MH  
Li-ion

Koskee vain EU-maita  
Älä hävitä sähkölaitteita tai akkuja tavallisen kotitalousjätteen mukana! Sähkö- ja elektroniikkalaiteromua koskevan EU-direktiivin ja paristoja ja akkuja sekä käytettyjä paristoja ja akkuja koskevan direktiivin ja niiden maakohtaisten sovelusten mukaisesti käytetyt sähkölaitteet ja akkupaketit (-paketit) on toimitettava ongelmajätteen keräyspisteeseen ja ohjattava ympäristöystävälliseen kierrätykseen.

## Käyttötarkoitus

Laitte on tarkoitettu kuivan pölyn imuroimiseen. Tämä työkalu sopii kaupalliseen käyttöön esimerkiksi hotelleissa, kouluissa, sairaaloissa, tehtaissa, myymälöissä, toimistoissa tai vuokraamoissa.

## Melutaso

Tyypillinen A-painotettu melutaso määräytyy standardin EN60335-2-69, EN60704-2-1 mukaan:

Äänenpainetaso (L<sub>pA</sub>): 70 dB (A) tai vähemmän  
Virhemarginaali (K): 2,5 dB (A)

Työskentelyn aikana melutaso voi ylittää 80 dB (A).

**VAROITUS:** Käytä kuulosuojaimia.

## Tärinä

Kokonaistärinä (kolmen akselin vektorien summa) määräytyy standardin EN60335-2-69 mukaan:

Työtila: levyjen sahaaminen  
Tärinäpäästö (a<sub>h</sub>): 2,5 m/s<sup>2</sup> tai alhaisempi  
Virhemarginaali (K): 1,5 m/s<sup>2</sup>

**HUOMAA:** Ilmoitettu tärinäpäästöarvo on mitattu standarditestaustimenetelmän mukaisesti, ja sen avulla voidaan vertailla työkaluja keskenään.

**HUOMAA:** Ilmoitettua tärinäpäästöarvoa voidaan käyttää myös altistumisen alustavaan arviointiin.



**VAROITUS:** Työkalun käytön aikana mitattu todellinen tärinäpäästöarvo voi poiketa ilmoitetusta tärinäpäästöarvosta työkalun käyttötavan mukaan.

**VAROITUS:** Selvitä käyttäjän suojaamiseksi tarvittavat varoitimet todellisissa käyttöolosuhteissa tapahtuvan arvioitun altistumisen mukaisesti (ottaen huomioon käyttöjaksoko kokonaisuudessaan, myös jaksot, joiden aikana työkalu on sammutettuna tai käy tyhjäkäynnillä).

## EY-vaatimustenmukaisuusvakuutus

### *Koskee vain Euroopan maita*

EY-vaatimustenmukaisuusvakuutus on liitetty tähän käyttöoppaaseen.

## TURVAVAROITUKSET

### Akkukäyttöisen pölynimurin turvaohjeet

**VAROITUS:** LUE HUOLELLISESTI kaikki turvavaroitukset ja käyttöohjeet ENNEN KÄYTTÖÄ. Jos varoitusten ja ohjeiden noudattaminen laiminlyödyään, seurauksena voi olla sähköisku, tulipalo ja/tai vakava vammautuminen.

1. Varmista, ennen käyttöä, että tämän pölynimurin käyttäjillä on riittävä käyttökoulutus.
2. Älä käytä imuria ilman suodatinta. Vaihda vaurioitunut suodatin välittömästi uuteen.
3. Älä imuroi palavia aineita, ilotulitteita, palavia savukkeita, kuumaa tuhkaa, kuumia metallilastuja tai teräviä esineitä, kuten partateriä, neuloja, lasinsirpaleita tms.
4. **ÄLÄ KOSKAAN KÄYTÄ IMURIA, JOS LÄHELLÄ ON BENSIINIÄ, KAASUA, MAALIA, LIIMAA TAI MUITA RÄJÄHDYSALTIIITA AINEITA.**  
Kytkimestä lähtee kipinä, kun se kytketään päälle tai pois päältä. Myös moottorin kommutaattori kipinöi käytön aikana. Seurauksena voi olla vaarallinen räjähdys.
5. Älä koskaan imuroi myrkyllisiä, karsinogeenisiä, syttyviä tai muuten haitallisia aineita, kuten asbestia, arsenikkia, bariumia, berylliumia, lyijyä, hyönteismyrkkyjä tai muita terveydelle vaarallisia aineita.
6. Älä koskaan käytä imuria ulkona sateella.
7. Älä käytä imuria lämmönlähteiden (uunin tms.) läheisyydessä.
8. Älä tuki jäähdytysaukkoja. Moottori jäähdytetään näiden aukkojen kautta. Jäähdytysaukot täytyy pitää avoimina, sillä muutoin moottori palaa rikki puutteellisen ilmanvaihdon takia.
9. Seiso tukevassa asennossa ja säilytä tasapainosi.
10. Älä taita tai kisko letkua äläkä astu sen päälle.
11. Pysäytä imuri heti, jos se ei toimi täydellä teholla tai toimii muuten epänormaalisti.

12. **IRROTA AKUT.** Kun imuri ei ole käytössä tai kun huollat imuria tai vaihdat sen lisävarusteita.
13. Puhdista ja huolla imuri aina heti käytön jälkeen, jotta se pysyy hyvässä käyttökunnossa.
14. **HUOLLA IMURIA SÄÄNNÖLLISESTI.** Pidä imuri puhtaana, jotta sen suorituskyky ja turvallisuus säilyvät. Noudata lisävarusteiden vaihtamista koskevia ohjeita. Pidä kahvat kuivina ja puhtaina öljystä ja rasvasta.
15. **TARKISTA, ONKO IMURISSA VAURIOITA.** Ennen kuin imurin käyttöä jatketaan, on syytä varmistaa, että suojukset tai muut vaurioituneet osat toimivat tarkoituksensa mukaisella tavalla oikein. Varmista, että liikkuvat osat ovat oikeissa asennoissa ja pääsevät liikkumaan esteettä. Tarkasta myös osien eheys, kiinnitykset sekä muut toimintaan mahdollisesti vaikuttavat seikat. Suojus tai muu vaurioitunut osa tulee viedä valtuutettuun huoltooliikkeen korjattavaksi tai vaihdettavaksi, jollei tässä käyttöoppaassa muuta mainita. Vaihdata epäkuntoiset kytkimet valtuutetussa huoltoliikkeessä. Älä käytä imuria, jos sitä ei voi kytkeä päälle tai pois päältä virtakytkimellä.
16. **VARAOSAT.** Käytä huoltojen yhteydessä ainoastaan alkuperäisiä osia vastaavia varaosia.
17. **VARASTOI IMURI, KUN SITÄ EI KÄYTETÄ.** Säilytä imuria sisätiloissa, kun sitä ei käytetä.
18. **Käsittele imuria varoen.** Kovakourainen käsittely voi rikkoa vahvatekoisimmin imurin.
19. **Älä käytä imurin ulko- tai sisäpintojen puhdistamiseen bensiiniä, ohenteita tai puhdistusaineita.** Ne voivat aiheuttaa halkeamia tai värjäytyksiä.
20. **Älä käytä imuria suljetuissa tiloissa, jossa säilytetään palavia, räjähtäviä tai myrkyllisiä höyryjä tuottavia aineita, kuten öljypohjaisia maaleja, maaliohenteita, bensiiniä ja tietyjä koinestoaaineita tms.** Vältä myös tiloja, joissa on tulenarkaa pölyä.
21. **Älä käytä imuria, kun olet lääkkeiden tai alkoholin vaikutuksen alainen.**
22. **Käytä aina sivusuojilla varustettuja suojalaseja.**
23. **Irrota kone pistorasiasta ennen terän vaihtamista, huoltotoimia ja kun sitä ei käytetä.**
24. **Tämä laite ei ole tarkoitettu sellaisten henkilöiden, esimerkiksi lasten, käytettäväksi, joiden fyysiset, sensoriset tai henkiset kyvyt tai kokemuksen tai tiedon puute estävät heitä käyttämästä laitetta turvallisesti.**
25. **Lapsia tulee valvoa ja varmistaa, etteivät he pääse leikkimään imurilla.**
26. **Älä koskaan käsittele akkuja ja imuria märin käsin.**
27. **Ole erityisen varovainen portaita siivotessasi.**
28. **Älä käytä imuria istuimena tai työtasana.** Laite voi pudota ja aiheuttaa vammoja.

### Akkukäyttöisen työkalun käyttö ja hoito

1. **Lataa akkua vain valmistajan määrittämällä laaturilla.** Tietyille akkupaketeille sopiva laaturi voi aiheuttaa tulipalovaaran, jos sitä käytetään muontyyppisen akkupaketin yhteydessä.

- Käytä sähkötyökaluja vain määritysten mukaisten akkujen kanssa.** Muuntyyppisten akkujen käyttäminen voi aiheuttaa loukkaantumisia tulipalovaaraan.
- Kun akku ei ole käytössä, säilytä se erillään metalliesineistä, kuten paperiliittimistä, kolikoista, avaimista, nauloista, ruuveista ja muista pienistä metalliesineistä, jotka voivat yhdistää akun navat.** Akun napojen oikosulkeminen voi aiheuttaa palovamman tai tulipalon.
- Akusta voi vuotaa nestettä, jos sitä käsitellään väärin. Vältä kosketusta. Jos nestettä pääsee iholle vahingossa, huuhtele iho vedellä. Jos nestettä pääsee silmiin, hakeudu lääkärin hoitoon.** Ulos purkautunut akkuneste voi ärsyttää ihoa tai aiheuttaa palovammoja.
- Älä käytä viallista tai muunneltua akkua tai työkalua.** Vialliset tai muunnellut akut voivat toimia odottamattomasti aiheuttamalla tulipalo-, räjähdys- tai tapaturmavaaran.
- Älä altista akkua tai työkalua tulelle tai äärimmäisille lämpötiloille.** Altistus tulelle tai yli 130 °C lämpötiloille voi aiheuttaa räjähdyksen.
- Noudata kaikkia latausohjeita, äläkä lataa akkua tai työkalua ohjeissa määritettyjen lämpötilarajojen ulkopuolella.** Väärin tai ohjeissa määritettyjen lämpötilarajojen ulkopuolella suoritettu lataus voi aiheuttaa akkuvaurion ja kasvattaa tapaturmavaaraa.

#### Huolto

- Anna pätevän korjaajan huoltaa sähkötyökalusi käyttäen vain identtisiä varaosia.** Näin varmistetaan, että sähkötyökalun turvallisuus säilyy.
- Noudata voitelu- ja lisävarusteiden vaihto-ohjeita.**
- Pidä kahvat kuivina, puhtaina ja erossa öljystä ja rasvasta.**

### Akkupakettia koskevia tärkeitä turvaohjeita

- Ennen akun käyttöönottoa tutustu kaikkiin laturissa (1), akussa (2) ja akkukäyttöisessä tuotteessa (3) oleviin varoitusteksteihin.**
- Älä pura akkua.**
- Jos akun toiminta-aika lyhenee merkittävästi, lopeta akun käyttö.** Seurauksena voi olla ylikuumeneminen, palovammoja tai jopa räjähdys.
- Jos akkunestettä pääsee silmiin, huuhtele puhtaalla vedellä ja hakeudu välittömästi lääkärin hoitoon.** Akkuneste voi aiheuttaa näön menetyksen.
- Älä oikosulje akkua.**
  - Älä koske akun napoihin millään sähköä johtavalla materiaalilla.**
  - Vältä akun oikosulkemista äläkä säilytä akkua yhdessä muiden metalliesineiden, kuten naulojen, kolikoiden ja niin edelleen kanssa.**
  - Älä aseta akkua alttiiksi vedelle tai sateelle.**

Oikosulku voi aiheuttaa virtapiikin, ylikuumenemista, palovammoja tai laitteen rikkoontumisen.

- Älä säilytä työkalua ja akkua paikassa, jossa lämpötila voi nousta 50 °C:een tai sitäkin korkeammaksi.**
- Älä hävitä akkua polttamalla, vaikka se olisi pahoin vaurioitunut tai täysin loppuun kulunut.** Avotuli voi aiheuttaa akun räjähtämisen.
- Varo kolhimasta tai pudottamasta akkua.**
- Älä käytä viallista akkua.**
- Sisältyviä litium-ioni-akkuja koskevat vaarallisten aineiden lainsäädännön vaatimukset.** Esimerkiksi kolmansien osapuolten huolintaliikkeiden tulee kaupallisissa kuljetuksissa noudattaa pakkaamista ja merkintöjä koskevia erityisvaatimuksia. Lähetettävän tuotteen valmistelu edellyttää vaarallisten aineiden asiantuntijan neuvontaa. Huomioi myös mahdollisesti yksityiskohtaisemmat kansalliset määräykset. Akun avoimet liittimet tulee suojata teipillä tai suojuksella ja pakkaaminen tulee tehdä niin, ettei akku voi liukua pakkauksessa.
- Hävitä akku paikallisten määräysten mukaisesti.**
- Käytä akkua vain Makitan ilmoittamien tuotteiden kanssa.** Akkujen asentaminen yhteensopimattomiin tuotteisiin voi aiheuttaa tulipalon, liiallisen ylikuumenemisen, räjähdyksen tai akkunestevuotoja.

### SÄILYTÄ NÄMÄ OHJEET.

**⚠HUOMIO:** Käytä vain alkuperäisiä Makita-akkuja. Muiden kuin aitojen Makita-akkujen, tai mahdollisesti muutettujen akkujen käyttö voi johtaa akun murtumiseen ja aiheuttaa tulipaloja, henkilö- ja omaisuusvahinkoja. Se mitätöi myös Makita-työkalun ja -laturin Makita-takuun.

### Vihjeitä akun käyttöön pidentämiseksi

- Lataa akku ennen kuin se purkautuu täysin. Lopeta aina työkalun käyttö ja lataa akku, jos huomaat työkalun tehon vähenevän.**
- Älä koskaan lataa uudestaan täysin ladattua akkua. Ylilataaminen lyhentää akun käyttöikää.**
- Lataa akku huoneen lämpötilassa välillä 10 °C - 40 °C. Anna kuumen akku jäähtyä ennen lataamista.**
- Lataa akkupaketti, jos et käytä sitä pitkään aikaan (yli kuusi kuukautta).**

## TOIMINTOJEN KUVAUS

**⚠️HUOMIO:** Varmista aina ennen säätöjä ja tarkastuksia, että työkalu on sammutettu ja akkupaketti irrotettu.

### Akun asentaminen tai irrottaminen

**⚠️HUOMIO:** Sammuta työkalu aina ennen akun kiinnittämistä tai irrottamista.

**⚠️HUOMIO:** Pidä työkalusta ja akusta tiukasti kiinni, kun irrotat tai kiinnität akkua. Jos akkupaketti tai työkalu putoaa, ne voivat vaurioitua tai aiheuttaa tapaturman.

► **Kuva1:** 1. Punainen merkkivalo 2. Painike 3. Akkupaketti

Irrota akku painamalla akun etupuolella olevaa painiketta ja vetämällä akku ulos työkalusta.

Akku liitetään sovittamalla akun kieleke rungon uraan ja työntämällä se sitten paikoilleen. Työnnä akku pohjaan asti niin, että kuulet sen napsahtavan paikoilleen. Jos painikkeen yläpuolella näkyy punainen ilmaisin, akku ei ole lukkiutunut täysin paikoilleen.

**⚠️HUOMIO:** Työnnä akku aina pohjaan asti, niin että punainen ilmaisin ei enää näy. Jos akku ei ole kunnolla paikallaan, se voi pudota työkalusta ja aiheuttaa vammoja joko sinulle tai sivullisille.

**⚠️HUOMIO:** Älä käytä voimaa akun asennuksessa. Jos akku ei lii'u paikalleen helposti, se on väärässä asennossa.

### Työkalun/akun suojausjärjestelmä

Työkalu on varustettu työkalu/akun suojausjärjestelmällä. Tämä järjestelmä pidentää työkalun ja akun käyttöikää katkaisemalla automaattisesti moottorin virran. Työkalu pysähtyy automaattisesti kesken käytön, jos työkalussa tai akussa ilmenee jokin seuraavista tilanteista: Joissakin tilanteissa merkkivalot syttyvät.

### Ylikuormitusuoja

Kun työkalua käytetään tavalla, joka saa sen kuluttamaan epätavallisen suuren määrän virtaa, työkalu pysähtyy automaattisesti ilman mitään merkkivaloa tai ilmaisinta. Katkaise tässä tilanteessa työkalusta virta ja lopeta ylikuormitus tilan aiheuttanut käyttö. Käynnistä sitten työkalu uudelleen kytkemällä siihen virta.

### Ylikuumenemissuoja

Kun työkalu ylikuumentuu, työkalu pysähtyy automaattisesti. Anna työkalun jäähtyä, ennen kuin kytket työkalun uudelleen päälle.

### Ylipurkautumissuoja





















Jos akun varaus käy vähiin, työkalu pysähtyy automaattisesti. Jos työkalu ei toimi, vaikka kytkimiä käytetään, irrota akut työkalusta ja lataa ne.

## Akun jäljellä olevan varaustason ilmaisin

Vain akkupaketeille ilmaisimella

► **Kuva2:** 1. Merkkivalot 2. Tarkistuspainike

Painamalla tarkistuspainiketta saat näkyviin akun jäljellä olevan varauksen. Merkkivalot palavat muutaman sekunnin ajan.

Merkkivalot			Akussa jäljellä olevan varaus
 Palaa	 Pois päältä	 Viikkuu	
			75% - 100%
			50% - 75%
			25% - 50%
			0% - 25%
			Lataa akku.
			Akussa on saatanut olla toimintahäiriö.

**HUOMAA:** Ilmoitettu varaustaso voi erota hieman todellisesta varaustasosta sen mukaan, millaisissa oloissa ja missä lämpötilassa laitetta käytetään.

### Kytkinrasian asento

Kytkinrasia voidaan kiinnittää alemman vyön molemmille puolille. Asettele johto niin, että kytkinrasia tulee haluamallesi puolelle. Enkäistäkseen virtajohtoa vahingoittumasta, pujota johto koukun läpi kuvan mukaan.

► **Kuva3:** 1. Koukku 2. Johto

### Vöiden säätäminen

Olkavöiden ja ylemmän ja alemman vyön kireyttä voidaan säätää. Laita ensin kädet olkavöiden läpi ja kiinnitä sitten alempi ja ylempi vyö. Kiristä vetämällä hihnan päätä kuvan mukaisesti. Löysää vetämällä kiinnittimen päätä ylöspäin.

**Alempi vyö**

► **Kuva4:** 1. Hihna 2. Kiinnitin

**Olkavyöt**

► **Kuva5:** 1. Hihna 2. Kiinnitin

**Ylempi vyö**

► **Kuva6:** 1. Hihna 2. Kiinnitin



### Kantokoukku

Tartu aina kantokoukusta käsiteltäessä pölynimurin runkoa.

► **Kuva7:** 1. Kantokoukku

## Kytkimen käyttäminen



Voit säätää imutehon kolmeen eri vahvuuteen: normaali (1), suuri (2) ja maksimiteho (3).

Aloita imurointi painamalla kerran -painiketta. Voit säätää imutehoa painamalla painiketta, kun pölynimuri on käynnissä. Imuteho vaihtuu seuraavassa järjestyksessä: normaali (1), suuri (2) ja maksimiteho (3). Sammuta pölynimuri painamalla -painiketta.

► **Kuva8**

**HUOMAA:** Kun käynnistät pölynimurin uudelleen, se käynnistyy imuteholla, joka siihen oli viimeksi asetettuna.

## LED-valo

LED-valo on asennettu kytkinrasian päähän helpottamaan toimintaa pimeissä paikoissa. Paina -painiketta kytkeäksesi valon päälle. Sammuta painamalla -painiketta uudestaan.

► **Kuva9**

**⚠HUOMIO:** Älä katso suoraan lamppuun tai valonlähteeseen. Älä koskaan suuntaa valoa muiden ihmisten silmiin.

**HUOMAA:** LED-valo sammuu automaattisesti, kun imuria ei käytetä yli 10 minuuttiin.

**HUOMAA:** Imuri sammuu automaattisesti ja LED-valo vilkkuu, kun imuri on ylikuumentunut johtuen pienentyneestä ilmavirrasta koneeseen, mikä aiheuttaa letkun, putken, suodattimen tukkeutumisesta tai muista syistä.

## Letkuside

Letkusidettä voidaan käyttää letkun tai vapaan suulakeen kiinnittämiseen. Kun kiinnität letkun pölynimuriin runkoon, pujota letkuside rungon aukon läpi. Voit kiinnittää letkusiteen kummallekin puolelle.

► **Kuva10:** 1. Letkuside 2. Aukko 3. Letku

Pitääksesi vapaata suutinta alemmassa vyössä, pujota letkuside alemman vyön silmukan läpi.

► **Kuva11:** 1. Letkuside 2. Vapaa suulake

## Letkukoukku

Kun keskeytät käytön, varsi voidaan ripustaa alempaa vyöhön kaariputkessa olevasta koukusta.

► **Kuva12**

## KOKOONPANO

**⚠HUOMIO:** Varmista aina ennen mitään työkalulle tehtäviä toimenpiteitä, että se on sammutettu ja akku irrotettu.

## Letkun kokoaminen

Työnnä letkun suu imurin runkoon ja käännä sitä myötäpäivään.

► **Kuva13:** 1. Letkun suu 2. Pölynimurin runko

## Suuttimen ja varren kokoaminen

### Lisävaruste

**HUOMAA:** Tuotteen mukana toimitetun suuttimen ja varren tyypit vaihtelevat maittain. Joissakin maissa suutinta ja vartta ei toimiteta mukana.

1. Työnnä suulake jatkovarteen kääntämällä suulaketta samalla.

► **Kuva14:** 1. Jatkovarsi 2. Vapaa suulake  
3. T-muotoinen suulake 4. T-muotoinen suulake (ohut)

**HUOMAA:** Suulake kiinnittyy jatkovarteen varmasti, kun sitä käännetään jatkovarteen asetettaessa.

**HUOMAA:** Kun käytössä on malli, jossa on ø38 mm:n letku ja sovitinkappale 38, kiinnitä mukana toimitettu suutin taitettuun/suoraan alumiiniputkeen.

2. Noudata seuraavia ohjeita jatkovarren tyypin mukaan:

**HUOMAA:** Liukutyypinen ja rengastyypinen jatkovarsi eivät ole yhteensopivia keskenään. Jos haluat vaihtaa liukutyypisten jatkovarren rengastyypiseen tai päinvastoin, vaihda myös kaariputki.

**HUOMAA:** Vapaa suulake voidaan kiinnittää kaariputkeen suoraan.

### Liukutyypinen jatkovarsi

Tue pölynimurin runkoa ja työnnä jatkovartta kaariputkeen, kunnes se naksahtaa paikalleen. Kun haluat irrottaa jatkovarren, vedä sitä painamalla samalla painikkeesta.

► **Kuva15:** 1. Kaariputki 2. Painike 3. Liukutyypinen jatkovarsi 4. Vapaa suulake

Varren pituutta voidaan säätää.

Paina liukupainiketta ja säädä varren pituus haluamaksesi. Varsi lukittuu haluttuun pituuteen, kun vapautat liukupainikkeen.

► **Kuva16:** 1. Liukupainike

### Rengastyypinen jatkovarsi

Tue pölynimurin runkoa ja työnnä jatkovarsi kaariputkeen kääntämällä jatkovartta samalla. Irrota kääntämällä ja vetämällä.

► **Kuva17:** 1. Kaariputki 2. Rengastyypinen jatkovarsi 3. Vapaa suulake

Varren pituutta voidaan säätää.

Löysää varren rengas ja säädä varren pituus. Kiristä rengas, kun pituus on haluamasi.

► **Kuva18:** 1. Rengas

### Taitettu/suora alumiiniputki

(Vain mallissa, jossa on ø38 mm:n letku ja sovitinkappale 38)

Tue pölynimurin runkoa ja työnnä putki sovitinkappaleeseen kääntämällä putkea samalla. Irrota kääntämällä ja vetämällä.

► **Kuva19:** 1. Sovitinkappale 38 2. Taitettu alumiiniputki 3. Suora alumiiniputki 4. Suutin

## Työkalun liittäminen

**HUOMAA:** Jos letkuun on kytketty kaariputki, irrota se ensin.

Laitteen imuriin kytkemistä varten tarvitaan siihen tarkoitettu letku ja/tai lisäosia. Sinun on vaihdettava letku ja/tai valmisteltava lisäosat imurin mallin mukaan. Katso lisätietoja seuraavasta taulukosta.

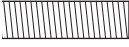
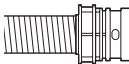
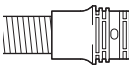
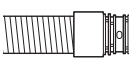
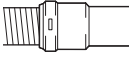
Toimitetun letkun halkaisija	Letkun pääntyyppi	Toimenpide
ø28 mm	 ilman osaa	Kiinnitä sovintinkappale.
	 pikakiinnitysosalla	Vaihda letkun pää (pikakiinnitysosaa) sovintinkappaleeseen. Letkun pääntä voi irrottaa vastapäivään kääntämällä.
ø32 mm	 pikakiinnitysosalla	Vaihda letku pölynkeruuseen tarkoitettuun letkuun (ø28 mm sovintinkappaleella).
ø38 mm	 pikakiinnitysosalla	Vaihda letku pölynkeruuseen tarkoitettuun letkuun (ø28 mm sovintinkappaleella).
	 sovintinkappaleella 38	Kiinnitä liitoskappale 22-38 tai sovintinkappale 24.

**HUOMAA:** Käytä aina sopivaa sovintinkappaletta. Kun on käytettävä sovintinkappaletta 24, asenna se sovintinkappaleeseen 22, joka on liitetty letkuun.

► **Kuva20:** 1. Sovintinkappale 22 2. Sovintinkappale 24

## ø28 mm:n pölynkeruuletken käyttäminen

1. Kiinnitä sovintinkappale pölynkeruuletkuun. Kun kiinnität sovintinkappaleen, varmista, että se on ruuvattu kiinni letkuun pitävästi.

2. Liitä sovintinkappale laitteen poistoaukkoon.

► **Kuva21:** 1. Sovintinkappale 2. Poistoaukko 3. Letku

Sovintinkappale voidaan irrottaa kiertämällä vastapäivään ja pitämällä samalla letkusta.

## ø38 mm:n letkun ja sovintinkappaleen 38 käyttäminen

1. Aseta letkun tulo-osaan liitettävän laitteen mukaan joko liitos- tai sovintinkappale kääntämällä sitä samalla.

2. Liitä sovintinkappale laitteen poistoaukkoon.

► **Kuva22:** 1. Liitoskappale 2. Sovintinkappale 3. Poistoaukko 4. Letku

Irrota liitos- ja sovintinkappale noudattamalla asennusohjeita päinvastaisessa järjestyksessä.

## Kaariputken kiinnitys

### Lisävaruste

**HUOMAA:** Tämä vaihe ei ole tarpeen, jos käyttämäsi mallissa on letkuun kiinnitetty kaariputki.

**HUOMAA:** Kaariputkia on kahta eri mallia: toinen liuku- ja toinen rengastyypisille jatkovarrelle. Jos aiot käyttää kaariputkea, valitse käytössä olevan jatkovarustityypin mukainen malli.

Kaariputkea käytetään jatkovarren tai pölynimurointi-suuttimen kiinnittämiseen tähän tuotteeseen.

Jos haluat käyttää tuotetta pölynimurina, asenna kaariputki letkuun.

Asenna kaariputki kiertämällä sovintinkappale irti letkusta ja kiinnittämällä sitten kaariputken holkki letkuun.

Irrota kaariputki löysämällä letkuun kiinnitettyä kaariputken holkkia.

► **Kuva23:** 1. Letku 2. Kaariputki 3. Holkki

## Suodatinpussin/pölypussin asentaminen

### Lisävaruste

**⚠HUOMIO:** Älä käytä viallista suodatinpussia. Käytä aina imurissa oikein asennettua suodatinpussia. Muuten imuroitu pöly tai hiukkaset voivat päästä ulos imurista ja aiheuttaa hengityselinsairauksia käyttäjälle.

**HUOMAUTUS:** Kun suodatinpussi täyttyy, vaihda se uuteen. Kun pölypussi täyttyy, tyhjennä se. Täyden suodatinpussin/pölypussin jatkuva käyttö johtaa pienentyneeseen imutehoon.

1. Avaa salpa nostamalla alapuolta. Työnnä uritettua aluetta nostaaksesi etupuolen lukitusta. Vedä salpaa avataksesi kannen.

► **Kuva24:** 1. Koukku 2. Kansi

2. Työnnä suodatinpussi uraan kammion yläpuolelle, kuten on kuvattu.

► **Kuva25:** 1. Ura 2. Suodatinpussi

Kun käytät pölypussia, aseta pölypussin reuna uraan.

► **Kuva26:** 1. Ura 2. Reuna 3. Pölypussi

3. Kohdista suodatinpussin reikä letkun suuhun ja työnnä pahviosa loppuun saakka. Varmista, että suodatinpussin kumirengas menee letkun suun vanteen päälle.

► **Kuva27:** 1. Suodatinpussin kumirengas 2. Letkun suun vanne 3. Suodatinpussin pahviosa 4. Letkun suu

## TYÖSKENTELY

▲ **VAROITUS:** Tämän pölynimurin käyttäjille tulee antaa riittävä käyttökoulutus.

▲ **VAROITUS:** Tämä pölynimuri ei sovellu vaarallisen pölyn keräämiseen.

▲ **HUOMIO:** Tämä pölynimuri on tarkoitettu käytettäväksi vain kuivassa.

▲ **HUOMIO:** Tämä pölynimuri on tarkoitettu käytettäväksi vain sisätiloissa.

▲ **HUOMIO:** Työnnä akkupaketti pohjaan asti, niin että se napsahtaa paikoilleen. Jos painikkeen yläpuolella näkyy punainen ilmaisin, akku ei ole lukkiutunut täysin paikoilleen. Työnnä se pohjaan asti, niin että punaista ilmaisinta ei enää näy. Jos akku ei ole kunnolla paikallaan, se voi pudota työkalusta ja aiheuttaa vammoja joko sinulle tai sivullisille.

▲ **HUOMIO:** Pidä käytön aikana mielessäsi, että sinulla pölynimuri selässäsi. Saatat menettää tasapainosi, jos pölynimurin runko osuu seinään tai letku jää kiinni esteisiin.

1. Tue Imurin runkoa ja kiinnitä ylempi ja alempi vyö. Säädä tarvittaessa kireys.

► **Kuva28**

2. Aloita imurointi painamalla -painiketta. Kun haluat vaihtaa imutehoa, paina -painiketta, kunnes haluttu imuteho on valittuna. Kun haluat lopettaa, paina -painiketta.

► **Kuva29**

Aseta kytkinlaatikon koukku käytön aikana D-renkaaseen tai alempaan vyöhön. Kun koukku asetetaan alempaan vyöhön, sitä voi kallistaa eteenpäin valaistuksen parantamiseksi.

► **Kuva30:** 1. D-rengas 2. Alempi vyö

**HUOMAA:** Imuri sammuu automaattisesti ja LED-valo vilkkuu, kun imuri on ylikuumentunut johtuen pienentyneestä ilmavirrasta koneeseen, mikä aiheutuu letkun, putken, suodattimen tukkeutumisesta tai muista syistä. Tässä tapauksessa poista ongelman syy ja anna imurin jäähtyä ennen uudelleenkäynnistystä.

3. Vaihda suodatinpussi, kun se tulee täyteen. Avaa kansi ja poista suodatinpussi. Vedä liuskaa aukon sivussa sulkeaksesi suodatinpussin ja hävitä suodatinpussi kokonaan.

► **Kuva31:** 1. Liuska

Kun pölypussi on käytössä, voit poistaa pölypussin pölyjen hävittämistä varten vapauttamalla salvan.

► **Kuva32:** 1. Salpa

**HUOMAUTUS:** Tarkista ajoittain, onko suodatinpussi täynnä. Täyden suodatinpussin jatkuva käyttö johtaa pienentyneeseen imutehoon.

**HUOMAUTUS:** Älä käytä käytettyä suodatinpussia uudelleen. Suodatinpussi on tarkoitettu kertakäyttöön. Suodatinpussin uudelleenkäyttö voi johtaa suodattimen tukkeutumiseen ja imurin vaurioitumiseen. Jos haluat käyttää pussia toistuvasti, käytä pölypussia.

## KUNNOSSAPITO

▲ **HUOMIO:** Varmista aina ennen tarkastusta tai huoltoa, että työkalu on sammutettu ja akku irrotettu.

**HUOMAUTUS:** Älä koskaan käytä bensiiniä, ohenteita, alkoholia tai tms. aineita. Muutoin pinta voi halkeilla tai sen värit ja muoto voivat muuttua. Muutoin laitteeseen voi tulla värjäytyimiä, muodon vääristymiä tai halkeamia.

Tuotteen TURVALLISUUDEN ja LUOTETTAVUUDEN takaamiseksi korjaukset, muut huoltotyöt ja säädöt on teetettävä Makitan valtuutetussa huoltopisteessä Makitan varaosia käyttäen.

## HEPA-suodattimen puhdistus

▲ **HUOMIO:** Älä käytä imuria ilman suodatinta tai käytä edelleen likaista tai vaurioitunutta suodatinta. Muuten imuroitu pöly tai hiukkaset voivat päästä ulos imurista ja aiheuttaa hengityselinsairauksia käyttäjälle.

**HUOMAUTUS:** Varmistaaksesi parhaan mahdollisen imutehon ja puhtaan poistoilman, puhdista suodatin säännöllisesti. Jos imutehoa ei saada tarpeeksi edes puhdistuksen jälkeen, vaihda suodatin uuteen.

**HUOMAUTUS:** Jotta suodatin ei vaurioituisi, älä käytä puhdistuksessa seuraavia työkaluja tai vastaavia esineitä:

- Ilmasuihku
- Korkeapainepesuri
- Kovasta materiaalista valmistetut työkalut, kuten metalliharja

1. Avaa kansi ja poista suodatinpussi. Vapauta suodattimen koukku ja irrota se imurin rungosta.

► **Kuva33**

2. Hakkaa pöly pois suodattimesta. Suodatin voidaan pestä vedellä. Huuhtelee pöly ja hiukkaset pois suodattimesta 1 tai 2 kuukauden välein. Tämän jälkeen kuivata suodatin täysin varjoisessa ja hyvin ilmastoitussa paikassa epämiellyttävän hajun tai toimintahäiriöiden ehkäisemiseksi.

3. Suodatinta asentaessa, aseta pidikkeeseen se suodattimen puoli, jossa ei ole läppää ja työnnä suodatinta alaspäin, kunnes läppä on kiinnittynyt ripaan.

► **Kuva34:** 1. Kannatin 2. HEPA-suodatin 3. Ripa 4. Läppä

## Pölypussin puhdistaminen

Puhdista pölypussi säännöllisesti saippualla ja vedellä. Käännä pölypussi nurinpäin ja poistaa tahmea pöly. Pese kevyesti käsin ja huuhtelee hyvin vedellä. Anna kuivua kokonaan ennen kuin asennat pölynimuriin.

► **Kuva35**

**HUOMAUTUS:** Märkä pölypussi laskee imuroinnin suorituskykyä sekä moottorin elinikää.

## Tukoksen poistaminen

Kun tukos on poistettava, irrota letku, jatkovarsi tai kaariputki ja tarkista niiden sisäosat.

### Pikakiinnitystyyppisen kaariputken irrottaminen/ asentaminen

Irrota kaariputki vetämällä sitä samalla, kun painat letkun pään molempia kielekkeitä.

Asenna painamalla letkun pää kaariputkeen. Varmista, että letkun päässä olevat kielekkeet napsahtavat kaariputkessa oleviin reikiin.

► **Kuva36:** 1. Letkun pää 2. Kieleke 3. Reikä  
4. Kaariputki

### Ruuvaustyyppisen kaariputken irrottaminen/asentaminen

Irrota kaariputki löysäämällä letkuun kiinnitettyä kaariputken holkkia.

Asenna kaariputki kiinnittämällä sen holkki letkuun.

► **Kuva37:** 1. Letku 2. Kaariputki 3. Holkki

## LISÄVARUSTEET

**⚠HUOMIO:** Seuraavia lisävarusteita tai laitteita suositellaan käytettäväksi tässä ohjeessa kuvatun Makita-työkalun kanssa. Muiden lisävarusteiden tai laitteiden käyttö voi aiheuttaa henkilövahinkoja. Käytä lisävarusteita ja -laitteita vain niiden käyttötarkoituksen mukaisesti.

Jos tarvitset apua tai yksityiskohtaisempia tietoja seuraavista lisävarusteista, ota yhteys paikalliseen Makitan huoltoon.

- Letku (pölynimurityypille)
- Letku (pölypoistotypille)
- Jatkoputki
- Vapaa suulake
- T-muotoinen suulake
- Istuinsuutin
- Kulmasuutin
- Hyllyharja
- Pyöreä harja
- Kaariputki
- Suodatinpussi
- Pölypussi
- Sovitinkappale
- HEPA-suodatin
- Aito Makitan akku ja laturi

**HUOMAA:** Jotkin luettelossa mainitut varusteet voivat sisältyä työkalun toimitukseen vakiovarusteina. Ne voivat vaihdella maittain.

## SPECIFIKĀCIJAS

Modelis:		DVC261
Tilpums	Filtra maiss	2,0 l
	Putekļu maiss	1,5 l
Maksimālais gaisa daudzums	Ar ø28 mm šļūteni x 1,0 m	2,0 m <sup>3</sup> /min
	Ar ø32 mm šļūteni x 1,0 m	2,2 m <sup>3</sup> /min
	Ar ø32 mm šļūteni x 1,5 m	2,3 m <sup>3</sup> /min
Vakuums		110 hPa
Izmēri (G x P x A) (bez stiprinājuma)		230 mm x 152 mm x 373 mm
Nominālais spriegums		Līdzstrāva 36 V
Neto svars		3,8 – 4,5 kg

- Nepārtrauktās izpētes un izstrādes programmas dēļ šeit uzrādītās specifikācijas var tikt mainītas bez brīdinājuma.
- Tehniskie dati dažādās valstīs var atšķirties.
- Svarā nav iekļauti piederumi, bet tikai akumulatora kasetne(-es). Vieglākais un smagākais ierīces un akumulatora kasetnes(-ņu) kopējais svars ir norādīts tabulā.
- Komplektā iekļauto šļūteņu garums dažādām valstīm ir atšķirīgs.

### Piemērotā akumulatora kasetne un lādētājs

Akumulatora kasetne	BL1815N / BL1820 / BL1820B / BL1830 / BL1830B / BL1840 / BL1840B / BL1850 / BL1850B / BL1860B
Lādētājs	DC18RC / DC18RD / DC18RE / DC18SD / DC18SE / DC18SF

- Daži no iepriekš norādītajiem lādētājiem un akumulatora kasetnēm var nebūt pieejami atkarībā no jūsu mītnes reģiona.

**▲BRĪDINĀJUMS:** Izmantojiet vienīgi iepriekš norādītās akumulatora kasetnes un lādētājus. Cita tipa akumulatora kasetņu un lādētāju izmantošana var radīt traumu un/vai aizdegšanās risku.

### Simboli

Zemāk ir attēloti simboli, kas attiecas uz iekārtu. Pirms darbarīka izmantošanas pārlicinieties, vai pareizi izprotat to nozīmi.



Izlasiet lietošanas rokasgrāmatu.



Esiet īpaši rūpīgs un uzmanīgs.



Tikai ES valstīm  
Elektroierīces vai akumulatora bloku neizmetiet mājaismniecības atkritumos!  
Saskaņā ar Eiropas direktīvām par nolieta-  
tām elektriskām un elektroniskām iekārtām,  
kā arī par baterijām un akumulatoriem,  
nolietotām baterijām un akumulatoriem un  
šo direktīvu ieviešanu saskaņā ar valsts  
likumdošanu, elektriskās iekārtas, baterijas  
un akumulatori, to darbību beidzoties,  
jāsavāc atsevišķi un jānogādā vidi saudzē-  
jošā otrreizējās pārstrādes uzņēmumā.

### Paredzētā lietošana

Šī ierīce ir paredzēta sausu putekļu savākšanai. Ierīce ir piemērota izmantošanai komerciālām vajadzībām, piemēram, viesnīcās, skolās, slimnīcās, veikalos, birojos, kā arī izīrēšanai.

### Trokšņa līmenis

Tipiskais A svētais trokšņa līmenis noteikts saskaņā ar EN60335-2-69, EN60704-2-1:

Skaņas spiediena līmeni ( $L_{pA}$ ): 70 dB (A) vai mazāk  
Mainīgums (K): 2,5 dB (A)

Darbības laikā trokšņa līmenis var pārsniegt 80 dB (A).

**▲BRĪDINĀJUMS:** Lietojiet ausu aizsargus.

### Vibrācija

Vibrācijas kopējā vērtība (trīsasu vektora summa) noteikta atbilstoši EN60335-2-69:

Darba režīms: plātņu zāģēšana  
Vibrācijas izmēte ( $a_{h1}$ ): 2,5 m/s<sup>2</sup> vai mazāk  
Mainīgums (K): 1,5 m/s<sup>2</sup>

**PIEZĪME:** Paziņotā vibrācijas emisijas vērtība noteikta atbilstoši standarta pārbaudes metodei un to var izmantot, lai salīdzinātu vienu darbarīku ar citu.

**PIEZĪME:** Paziņoto vibrācijas emisijas vērtību arī var izmantot iedarbības sākotnējā novērtējumā.



**▲BRĪDINĀJUMS:** Reāli lietojot elektrisko darbarīku, vibrācijas emisija var atšķirties no paziņotās emisijas vērtības atkarībā no darbarīka izmantošanas veida.

**▲BRĪDINĀJUMS:** Lai aizsargātu lietotāju, nosakiet drošības pasākumus, kas pamatoti ar iedarbību reālos darba apstākļos (ņemot vērā visus ekspluatācijas cikla posmus, piemēram, laiku, kamēr darbarīks ir izslēgts un kad darbojas tukšgaitā, kā arī palaides laiku).

## EK atbilstības deklarācija

### Tikai Eiropas valstīm

EK atbilstības deklarācija šajā lietošanas rokasgrāmatā ir iekļauta kā A pielikums.

## DROŠĪBAS BRĪDINĀJUMI

### Drošības brīdinājumi bezvadu putekļsūcēja lietošanai

**▲BRĪDINĀJUMS: SVARĪGI! PIRMS LIETOŠANAS UZMANĪGI IZLASIET** visus drošības brīdinājumus un visus norādījumus. Brīdinājumu un norādījumu neievērošanas gadījumā var rasties elektrotrauma, aizdegšanās un/vai smagas traumas.

1. **Pirms lietošanas pārliecinieties, ka lietotājs ir pienācīgi apmācīts lietot šo putekļsūcēju.**
2. **Neizmantojiet putekļsūcēju bez filtra.** Nekavējoties nomainiet bojātu filtru.
3. **Nemēģiniet savākt ugunsnedrošus priekšmetus, piemēram, ugunošanas raķetes, degošas cigaretes, karstus pelnus, karstas metāla skaidas, kā arī asus priekšmetus, piemēram, žiletis, saplēstu stiklu u. c.**
4. **NEKĀDĀ GADĪJUMĀ NEIZMANTOJIET PUTEKĻSŪCĒJU, JA TUVMĀ ATRODAS DEGVIELA, GĀZE, KRĀSA, LĪME VAI CITAS VIELAS AR AUGSTU SPRĀDZIENBĪSTAMĪBU.** Slēdzi ieslēdzot (ON) vai izslēdzot (OFF), rodas dzirksteles. Tāpat dzirksteles rodas arī no motora kolektora darbības laikā. Tas var izraisīt bīstamu sprādzienu.
5. **Nekad neiesūciet toksiskus, kancerogēnus, ugunsnedrošus vai citus kaitīgus materiālus, piemēram, azbestu, arsēnu, bāriju, beriliju, svīnu, pesticīdus vai citus materiālus, kas apdraud veselību.**
6. **Nekādā gadījumā neizmantojiet putekļsūcēju ārpus telpām lietū.**
7. **Nelietojiet siltuma avotu (piem., krāsns u. c.) tuvumā.**
8. **Nenosprostojiet dzesēšanas atveres.** Šīs atveres dzesē motoru. Īpaši rūpīgi raugieties, lai neveidotos nosprostojums, citādi motors sadegs ventilācijas trūkuma dēļ.
9. **Vienmēr stingri stāviet uz droša pamata, saglabājot līdzsvaru.**

10. **Nelokiet, neraujiet šļūteni un nekāpiet tai virsū.**
11. **Ja izmantošanas laikā ierīce nedarbojas pareizi vai pamanāt jebkādas novirzes, nekavējoties izslēdziet putekļsūcēju.**
12. **ATVIENOJIET AKUMULATORUS.** Ja putekļsūcēju neizmantojat, pirms tā apkopes un piederumu maiņas.
13. **Trieti un apkopiet putekļsūcēju uzreiz pēc katras lietošanas reizes, lai uzturētu to ideālā lietošanas kārtībā.**
14. **VEICIET RŪPĪGU PUTEKĻSŪCĒJA APKOPI.** Uzturiet putekļsūcēju tīru, lai tā darbība būtu labāka un drošāka. Ievērojiet piederumu nomaigšanas norādījumus. Uzturiet rokturus sausus un tīrus; rūpējieties, lai uz tiem nebūtu eļļas un smērvielu.
15. **PĀRBAUDIET, VAI NAV BOJĀTU DAĻU.** Pirms turpināt lietot ierīci, aizsargu vai citu daļu, kas bijusi bojāta, rūpīgi pārbaudiet, lai noteiktu, vai tā pareizi darbosies un izpildīs savas funkcijas. Pārbaudiet, vai kustīgās daļas ir pareizi salāgotas, vai tās var brīvi kustēties, vai daļas nav salūzušas; pārbaudiet to stiprinājumus un citus apstākļus, kas var ietekmēt putekļsūcēja darbību. Bojātais aizsargs vai citas daļas jāmaina vai to remonts pareizi jāveic pilnvarotā apkopes centrā, ja vien šajā lietošanas rokasgrāmatā nav norādīts citādi. Bojātus slēdzus nomainiet pilnvarotā apkopes centrā. Neizmantojiet putekļsūcēju, ja ar slēdzi to nevar ieslēgt un izslēgt.
16. **REZERVES DAĻAS.** Veicot apkopi, izmantojiet tikai oriģinālās rezerves daļas.
17. **NEIZMANTOTA PUTEKĻSŪCĒJA UZGLABĀŠANA.** Ja putekļsūcēju neizmantojat, tas jāuzglabā iekšējā telpā.
18. **Saudzējiet putekļsūcēju.** Nevīžīgi izturieties, var sabojāt pat vizuāli tīrāko putekļsūcēju.
19. **Netīriet ierīces ārpusi un iekšpusi ar benzīnu, šķīdinātāju vai citām tīrīšanas ķīmikālijām.** Tas var radīt plaisas un izbalēšanu.
20. **Neizmantojiet putekļsūcēju ierobežotā vietā, kur izdalās viegli uzliesmojoši, eksplozīvi vai toksiski izgarojumi no eļļas krāsas, krāsas šķīdinātāja, degvielas, dažiem pretkožu līdzekļiem u. c., vai vietās, kur ir ugunsnedroši putekļi.**
21. **Nelietojiet putekļsūcēju, ja esat medikamentu vai alkohola ietekmē.**
22. **Galvenais drošības noteikums ir aizsargbrīļļu vai aizsargbrīļļu ar sānu aizsargiem lietošana.**
23. **Putekļainos apstākļos izmantojiet putekļu masku.**
24. **Šo mašīnu nav paredzēts izmantot personām (tostarp bērniem) ar samazinātām fiziskām, maņu vai garīgām spējām vai personām bez pieredzes un zināšanām.**
25. **Bērni ir jāuzrauga, lai tie nerotaļātos ar ierīci.**
26. **Neņemiet akumulatorus vai putekļu sūcēju ar mitrām rokām.**
27. **Esiet īpaši uzmanīgs, kad veicat tīrīšanu, stāvot uz kāpnēm.**
28. **Neizmantojiet putekļsūcēju kā pakāpienu vai darbagaldū. Mašīna var nokrist un radīt traumas.**

## Bezvada darbarīka lietošana un apkope

1. **Uzlādei izmantojiet tikai ražotāja norādītos lādētājus.** Vienam akumulatoru tipam paredzēta uzlādētāja izmantošana cita tipa akumulatoru uzlādei var radīt aizdegšanās bīstamību.
2. **Izmantojiet mehanizētos darbarīkus tikai ar paredzētajiem akumulatoriem.** Jebkura cita tipa akumulatoru izmantošana var radīt traumu un aizdegšanās bīstamību.
3. **Kamēr akumulators netiek izmantots, neturiet to blakus metāla priekšmetiem, piemēram, saspraudēm, monētām, atslēgām, naglām, skrūvēm un citiem nelieliem metāla priekšmetiem, kas var savienot izvadus.** Akumulatora spaiļu īssavienojums var izraisīt apdegumus vai aizdegšanos.
4. **Nepareizas lietošanas gadījumā no akumulatora var iztect šķidrums, nepieskarieties tam.** Ja nejauši pieskārāties šķidrumam, noskalojiet skarto vietu ar ūdeni. Ja šķidrums nokļūst acīs, papildus iepriekš minētajam, vēsieties pie ārsta. No akumulatora iztecejušais šķidrums var izraisīt kairinājumu vai apdegumus.
5. **Ja akumulatora bloks vai darbarīks ir bojāts vai pārveidots, nelietojiet to.** Bojāti vai pārveidoti akumulatori var darboties nepareizi, izraisot aizdegšanos, sprādzienu vai traumu.
6. **Akumulatora bloku un darbarīku nepakļaujiet uguns un pārmērīgi augstas temperatūras ietekmei.** Ja akumulatora bloks vai darbarīks tiek pakļauts uguns vai par 130 °C augstākas temperatūras iedarbībai, var notikt sprādziens.
7. **Izpildiet visus uzlādes norādījumus un neuzlādējiet akumulatora bloku ārpus norādītajos noteiktā temperatūras diapazona.** Nepareiza uzlāde vai temperatūra, kas ir ārpus noteiktā diapazona, var sabojāt akumulatoru un palielināt aizdegšanās draudus.

## Apkope

1. **Uzticiet sava elektriskā darbarīka apkopi kvalificētam remontstrādniekam, izmantojiet tikai identiskas rezerves daļas.** Tas garantēs to, ka elektriskā darbarīka drošības pakāpe nesamazināsies.
2. **Ievērojiet eļļošanas un piederumu maiņas norādījumus.**
3. **Uzturiet rokturus sausus, tīrus, bez eļļas un smērvielas.**

## Svarīgi drošības norādījumi par akumulatora kasetni

1. **Pirms akumulatora lietošanas izlasiet visus norādījumus un brīdinājumus, kuri attiecas uz (1) akumulatora lādētāju, (2) akumulatoru un (3) ierīci, kurā tiek izmantots akumulators.**
2. **Neizjauciet akumulatoru.**
3. **Ja akumulatora darbības laiks kļūva ievērojami īsāks, nekavējoties pārtrauciet to izmantot.** Citādi, tas var izraisīt pārkarsējumu, uzliesmojumu vai pat sprādzienu.
4. **Ja elektrolīts nonāk acīs, izskalojiet tās ar tīru ūdeni un nekavējoties griežieties pie ārsta.** Tas var izraisīt redzes zaudēšanu.

## 5. Neradiet īssavienojumu akumulatora kasetnē:

- (1) **Nepieskarieties spaiļēm ar elektrību vadošiem materiāliem.**
- (2) **Neuzglabājiet akumulatoru kasetni kopā ar citiem metāla priekšmetiem, tādiem kā naglas, monētas u. c.**
- (3) **Nepakļaujiet akumulatora kasetni ūdens vai lietus iedarbībai.**

**Akumulatora īssavienojums var radīt spēcīgu strāvas plūsmu, pārkarsānu, uzliesmojumu un pat sabojāt akumulatoru.**

6. **Neglabājiet darbarīku un akumulatora kasetni vietās, kur temperatūra var sasniegt vai pārsniegt 50 °C (122 °F).**
7. **Nedeziniet akumulatora kasetni, pat ja tā ir stipri bojāta vai pilnībā nolietota.** Akumulatora kasetne uguni var eksplodēt.
8. **Uzmanieties, lai neļautu akumulatoram nokrist un nepakļautu to siltienam.**
9. **Neizmantojiet bojātu akumulatoru.**
10. **Uz izmantotajiem litija jonu akumulatoriem attiecas likumdošanas prasības par bīstamiem izstrādājumiem.** Komerציāliā transportēšanā, ko veic, piemēram, trešās puses, transporta uzņēmumi, jāievēro uz iesaiņojuma un marķējuma norādītās īpašās prasības. Lai izstrādājumu sagatavotu nosūtīšanai, jāsažinās ar bīstamo materiālu speciālistu. Ievērojiet arī citus attiecināmos valsts normatīvus. Valjējus kontaktus nosedziet ar līmlenti vai citādi pārklājiet, bet akumulatoru iesaiņojiet tā, lai saīnītas nevarētu izkustēties.
11. **Ievērojiet vietējos noteikumus par akumulatora likvidēšanu.**
12. **Izmantojiet šos akumulatorus tikai ar izstrādājumiem, kurus norādījis Makita.** Ievietojot šos akumulatorus nesaderīgos izstrādājumos, var rasties ugunsgrēks, pārmērīgs karstums, tie var uzsprāgt vai no tiem var iztect elektrolīts.

## SAGLABĀJIET ŠOS NORĀDĪJUMUS.

**⚠UZMANĪBU:** Lietojiet tikai oriģinālos Makita akumulatorus. Ja lietojat neoriģinālus Makita akumulatorus vai pārveidotus akumulatorus, tie var uzsprāgt un izraisīt aizdegšanos, traumas un materiālos zaudējumus. Tiks anulēta arī Makita darbarīka un lādētāja garantija.

## Ieteikumi akumulatora kalpošanas laika pagarināšanai

1. **Uzlādējiet akumulatora kasetni, pirms tā ir pilnībā izlādējusies.** Vienmēr, kad ievērojat, ka darbarīka darba jauda zudusi, apturiet darbarīku un uzlādējiet akumulatora kasetni.
2. **Nekad neuzlādējiet pilnībā uzlādētu akumulatora kasetni.** Pārmērīga uzlāde saīsina akumulatora kalpošanas laiku.
3. **Uzlādējiet akumulatora kasetni istabas temperatūrā 10 °C - 40 °C.** Karstai akumulatora kasetnei pirms uzlādes ļaujiet atdzist.
4. **Uzlādējiet litija jonu akumulatora kasetni, ja to ilgstoši nelietosit (vairāk nekā sešus mēnešus).**



## Slēdža darbība



Jūs varat izvēlēties kādu no trim sūkšanas jaudas iestatījumiem: standarta (1), augsta (2), maksimāla (3).  
Lai sāktu putekļu sūkšanu, vienu reizi nospiediet pogu . Lai mainītu sūkšanas jaudu, nospiediet pogu, kamēr putekļu sūcējs darbojas. Sūkšanas jauda pārslēdzas šādā secībā: standarta (1), augsta (2), maksimāla (3).

Lai izslēgtu putekļu sūcēju, nospiediet pogu .

► **Att.8**

**PIEZĪME:** Kad nākamreiz iedarbināsīt putekļu sūcēju, tas darbosies ar iepriekš iestatīto sūkšanas jaudu.

## Gaismas diožu apgaismojums

Gaismas diožu apgaismojums atrodas slēdža nodaļuma augšpusē, lai atvieglotu darbu tumšās vietās. Nospiediet pogu , lai ieslēgtu apgaismojumu. Lai izslēgtu apgaismojumu, vēlreiz nospiediet pogu .

► **Att.9**

**⚠UZMANĪBU:** Neskatieties gaismā, neapskatiet tās avotu tieši. Nekādā gadījumā nevērsiet gaismu citu cilvēku acīs.

**PIEZĪME:** Ja vairāk par 10 minūtēm putekļsūcējs netiek izmantots, gaismas diožu apgaismojums automātiski izslēgsies.

**PIEZĪME:** Putekļsūcējs automātiski izslēgsies un gaismas diodes sāks mirgot, ja putekļsūcējs pārkaris, ja, aizsērējot šūtenei, caurulei vai filtram, gaisa ieplūdes mašīnā būs nepietiekama, vai citu iemeslu dēļ.

## Šjūtenes saite

Šjūtenes saiti var izmantot šjūtenes vai brīvā uzgaļa nostiprināšanai.

Lai nostiprinātu šjūteni pie putekļsūcēja korpusa, izveriet šjūtenes saiti cauri korpusa atverei. Šjūtenes saiti var piestiprināt jebkurā no pusēm.

► **Att.10:** 1. Šjūtenes saite 2. Atvere 3. Šjūtene

Lai nostiprinātu brīvo uzgali pie apakšējās siksnas, izveriet šjūtenes saiti cauri cilpai apakšējā siksnā.

► **Att.11:** 1. Šjūtenes saite 2. Brīvais uzgālis

## Šjūtenes āķis

Pārtraucot darbu, āķi uz liektās caurules bloka var izmantot pagarinājuma caurules uzkāšanai uz apakšējās siksnas.

► **Att.12**

## MONTĀŽA

**⚠UZMANĪBU:** Pirms darbarīka regulēšanas vai apkopes vienmēr pārliecinieties, ka darbarīks ir izslēgts un akumulatora kasetne ir izņemta.

## Šjūtenes salikšana

Ievietojiet šjūtenes uznavu putekļsūcēja korpusā un pagrieziet pulksteņrādītāju kustības virzienā.

► **Att.13:** 1. Šjūtenes uznavu 2. Putekļsūcēja korpusu

## Uzgaļa un pagarinājuma caurules salikšana

### Papildu piederumi

**PIEZĪME:** Ierīces komplektā iekļautā uzgaļa un pagarinājuma caurules veids dažādās valstīs atšķiras. Dažās valstīs uzgālis un pagarinājuma caurule komplektā nav iekļauta.

1. Pagrieziet un ievietojiet uzgāli pagarinājuma caurulē.

► **Att.14:** 1. Pagarinājuma caurule 2. Brīvais uzgālis 3. T veida uzgālis 4. T veida uzgālis (šaurais)

**PIEZĪME:** Ievietošanas brīdī pagrieziet uzgāli, lai varētu to cieši iestiprināt pagarinājuma caurulē.

**PIEZĪME:** Modeļiem, kas aprīkoti ar ø38 mm šūtenu un priekšējo uznavu (38), piestipriniet uzgāli pie liektās/taisnās alumīnija caurules.

2. Atkarībā no pagarinājuma caurules veida ievērojiet kādu no tālāk aprakstītajām procedūrām.

**PIEZĪME:** Izbīdāmā pagarinājuma caurule un gredzenveida pagarinājuma caurule nav savstarpēji saderīgas. Ja vēlaties izbīdāmās pagarinājuma caurules vietā izmantot gredzena veida pagarinājuma cauruli vai otrādi, jums jāmaina arī liektās caurules bloks.

**PIEZĪME:** Brīvo uzgāli var piestiprināt tieši liektās caurules blokam.

### Izbīdāmā pagarinājuma caurule

Uzlieciet plecos putekļu sūcēju un tad ievietojiet pagarinājuma cauruli liektās caurules blokā, līdz atskan klikšķis. Lai atvienotu pagarinājuma cauruli, nospiediet pogu.

► **Att.15:** 1. Liektās caurules bloks 2. Poga 3. Izbīdāmā pagarinājuma caurule 4. Brīvais uzgālis

Caurules garumu ir iespējams pielāgot.

Nospiediet izbīdīšanas pogu un pielāgojiet caurules garumu. Atlaižot izbīdīšanas pogu, caurules garums tiek nofiksēts.

► **Att.16:** 1. Izbīdīšanas poga

### Gredzenveida pagarinājuma caurule

Uzlieciet plecos putekļu sūcēju un tad pagrieziet un ievietojiet pagarinājuma cauruli liektās caurules blokā. Lai atvienotu cauruli, pagrieziet un izņemiet to.

► **Att.17:** 1. Liektās caurules bloks 2. Gredzenveida pagarinājuma caurule 3. Brīvais uzgālis

Caurules garumu ir iespējams pielāgot.

Atskrūvējiet caurules gredzenu un pielāgojiet caurules garumu. Kad vajadzīgais garums sasniegts, pievelciet gredzenu.

► **Att.18:** 1. Gredzens

## Liektā/taisnā alumīnija caurule

(tikai modeļiem ar  $\varnothing 38$  mm šļūteni un priekšējo uznavu (38))

Uzlieciet plecos putekļu sūcēju un tad pagrieziet un ievietojiet cauruli priekšējā uznavā. Lai atvienotu cauruli, pagrieziet un izņemiet to.



- **Att.19:** 1. Priekšējā uzmana (38) 2. Liektā alumīnija caurule 3. Taisnā alumīnija caurule 4. Uzgalis

## Darbarīka pievienošana

**PIEZĪME:** Ja šļūtenei ir pievienots liektās caurules bloks, vispirms noņemiet to.

Lai putekļu sūcējam pievienotu darbarīku, ir vajadzīga īpaša šļūtene un/vai papildu detaļas. Noteikta veida putekļu sūcēju modeļiem ir jānomaina šļūtene un/vai jāsaģatavo papildu detaļas.

Plašāku informāciju skatiet tālāk norādītajā tabulā.

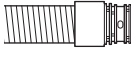
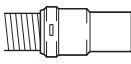
Šļūtenes diametrs	Šļūtenes gala veids	Darbība
$\varnothing 28$ mm	 bez detaļām	Pievienojiet priekšējo uznavu.
	 ar ātrā savienojuma detaļu	Nomainiet šļūtenes galu (ātrā savienojuma detaļu) ar priekšējo uznavu. Šļūtenes galu var noņemt, pagriežot to pretēji pulksteņrādītāju kustības virzienam.
$\varnothing 32$ mm	 ar ātrā savienojuma detaļu	Nomainiet šļūteni ar tādu, kas piemērota putekļu savākšanai ( $\varnothing 28$ mm, ar priekšējo uznavu).
$\varnothing 38$ mm	 ar ātrā savienojuma detaļu	Nomainiet šļūteni ar tādu, kas piemērota putekļu savākšanai ( $\varnothing 28$ mm, ar priekšējo uznavu).
	 ar priekšējo uznavu (38)	Pievienojiet savienotāju (22–38) vai priekšējo uznavu (24).

**PIEZĪME:** Vienmēr izmantojiet piemērotu priekšējo uznavu. Ja izmantojat priekšējo uznavu (24), piestipriniet to priekšējai uznavai (22), kas savukārt pievienota šļūtenei.

- **Att.20:** 1. Priekšējā uzmana 22 2. Priekšējā uzmana 24

## $\varnothing 28$ mm putekļu savākšanas šļūtene

1. Pievienojiet priekšējo uznavu putekļu savākšanas šļūtenei.

Pievienojiet priekšējo uznavu, pārliecinieties, ka tā ir cieši pieskrūvēta pie šļūtenes.

2. Savienojiet priekšējo uznavu ar darbarīka izvadu.

- **Att.21:** 1. Priekšējā uzmana 2. Sūkšanas izvads 3. Šļūtene

Priekšējo uznavu var atvienot, griežot to pretēji pulksteņrādītāju kustības virzienam, vienlaikus turot šļūteni.

## Izmantojot $\varnothing 38$ mm šļūteni ar priekšējo uznavu (38)

1. Atkarībā no tā, kādu darbarīku grāsāties pievienot, pagrieziet un ievietojiet savienotāju vai priekšējo uznavu šļūtenes ievada daļā.

2. Savienojiet priekšējo uznavu ar darbarīka izvadu.

- **Att.22:** 1. Savienotājs 2. Priekšējā uzmana 3. Sūkšanas izvads 4. Šļūtene

Lai noņemtu savienotāju un priekšējo uznavu, iepriekš aprakstīto uzstādīšanas procedūru veiciet pretējā secībā.

## Liektās caurules bloka pievienošana

### Papildu piederumi

**PIEZĪME:** Šī darbība nav jādara, ja jūsu modelim liektās caurules bloks jau ir pievienots šļūtenei.

**PIEZĪME:** Ir divu veidu liektās caurules bloki: izbīdāmajām pagarinājuma caurulēm un gredzenveida pagarinājuma caurulēm. Izvēloties liektās caurules bloku, ņemiet vērā pagarinājuma caurules veidu.

Liektās caurules bloks tiek izmantots, lai šai iekārtai pievienotu pagarinājuma cauruli vai putekļu sūcēja uzgali. Ja vēlaties šo iekārtu izmantot kā putekļu sūcēju, pievienojiet šļūtenei liektās caurules bloku.

Lai pievienotu liektās caurules bloku, atskrūvējiet priekšējo uznavu no šļūtenes un nostipriniet uz šļūtenes liektās caurules bloka uznavu.

Lai noņemtu, atskrūvējiet liektās caurules bloka uznavu no šļūtenes.

- **Att.23:** 1. Šļūtene 2. Liektās caurules mezgls 3. Uzmana

## Filtra maisa/putekļu maisa uzstādīšana

### Papildu piederumi

**⚠UZMANĪBU:** Nelietojiet bojātu filtra maisu. Izmantojiet putekļsūcēju tikai ar pareizi uzstādītu filtra maisu. Citādi iesūktie putekļi vai citas daļiņas var tikt izpūstas no putekļsūcēja un izraisīt operatora elpceļu slimības.

**IEVĒRĪBAI:** Ja filtra maiss ir pilns, nomainiet to pret jaunu. Ja putekļu maiss ir pilns, iztukšojiet to. Putekļu sūcēja ilgstoša lietošana ar pilnu filtra maisu/putekļu maisu samazina sūkšanas jaudu.

1. Atbloķējiet fiksatoru, paceļot apakšējo daļu. Nospiediet rievoto daļu, lai paceltu priekšējo fiksēšanas pusi. Pavelciet fiksatoru, lai atvērtu pārsegu.

► **Att.24:** 1. Āķis 2. Pārsegs

2. Ievietojiet filtra maisu nodalījuma augšējās puses šķēlumā, kā parādīts.

► **Att.25:** 1. Šķēlums 2. Filtra maiss

Izmantojot putekļu maisu, putekļu maisa malu ievietojiet šķēlumā.

► **Att.26:** 1. Šķēlums 2. Mala 3. Putekļu maiss

3. Salāgojiet filtra maisa atveri ar šļūtenes uznavu un uzbīdīet kartona daļu līdz atdurei. Pārlicinieties, ka gumijas gredzens uz filtra maisa uzbīdās šļūtenes uznavas gredzenam.

► **Att.27:** 1. Gumijas gredzens uz filtra maisa 2. Gredzens uz šļūtenes uznavas 3. Filtra maisa kartona daļa 4. Šļūtenes uznavas

## EKSPLUATĀCIJA

**⚠BRĪDINĀJUMS:** Operatoriem jābūt atbilstoši apmācītiem lietot šo putekļsūcēju.

**⚠BRĪDINĀJUMS:** Šis putekļsūcējs nav piemērots kaitīgu putekļu savākšanai.

**⚠UZMANĪBU:** Šis putekļsūcējs paredzēts izmantošanai tikai sausā vidē.



**⚠UZMANĪBU:** Šis putekļsūcējs paredzēts lietošanai tikai telpās.

**⚠UZMANĪBU:** Vienmēr ievietojiet akumulatoru kasetni līdz galam, līdz tā nofiksējas. Ja pogas augšējā daļā redzams sarkanas krāsas indikators, tas nozīmē, ka tā nav pilnīgi fiksēta. Iebīdīet to tā, lai sarkanais indikators nebūtu redzams. Pretējā gadījumā akumulators var nejauši izkrist no darbarīka un radīt jums vai apkārtējiem traumas.

**⚠UZMANĪBU:** Darba laikā neaizmirstiet, ka jums uz muguras ir putekļu sūcējs. Ja putekļu sūcējs atsītiesies pret sienu vai šļūtene aizķersies aiz kāda šķēršļa, jūs varat zaudēt līdzsvaru.

1. Uzlieciet putekļsūcēja korpusu plecās un piestipriniet augšējo un apakšējo siksnu. Ja nepieciešams, regulējiet pievilkumu.

► **Att.28**

2. Nospiediet pogu , lai ieslēgtu putekļu sūcēju. Ja vēlaties mainīt sūkšanas jaudu, spiediet pogu , līdz iestatīta vēlamā sūkšanas jauda. Nospiediet pogu , lai pārtrauktu tīrīšanu.

► **Att.29**

Darba laikā uzkariniet slēdžu kārbu uz D veida cilpas vai apakšējās siksnas. Āķi var sasvērt uz priekšu, lai kārbu izmantotu kā apgaismojuma avotu, kad tā pieākēta pie apakšējās siksnas.

► **Att.30:** 1. D veida cilpa 2. Apakšējā siksnas

**PIEZĪME:** Putekļsūcējs automātiski izslēgsies un gaismas diodes sāks mirgot, ja putekļsūcējs pārkarstīs, ja, aizsērējot šļūtenei, caurulei vai filtram, gaisa iepūšanās mašīnā būs nepietiekama, vai citu iemeslu dēļ. Šādā gadījumā novērsiet kļūmes iemeslu un atdzesējiet putekļsūcēju pirms atkārtotas ieslēgšanas.

3. Ja filtra maiss ir pilns, nomainiet to. Atveriet pārsegu un izņemiet filtra maisu. Pavelciet atvēruma sānos esošo strēmeli, lai noslēgtu filtra maisu un izmestu visu maisu.

► **Att.31:** 1. Strēmeli

Ja izmantojat putekļu maisu, izņemiet to un izberiet putekļus, atlaižot fiksatoru.

► **Att.32:** 1. Fiksators

**IEVĒRĪBAI:** Regulāri pārbaudiet, vai filtra maiss nav pilns. Putekļu sūcēja ilgstoša lietošana ar pilnu filtra maisu samazina sūkšanas jaudu.

**IEVĒRĪBAI:** Neizmantojiet lietotu filtra maisu.

Filtra maisu paredzēts lietot vienu reizi. Ja filtra maiss tiek izmantots atkārtoti, filtrs var aizsērēt un sabojāt putekļu sūcēju. Ja vēlaties izmantot maisu atkārtoti, lietojiet putekļu maisu.

## APKOPE

**⚠UZMANĪBU:** Pirms darbarīka pārbaudes vai apkopes vienmēr pārlicinieties, ka darbarīks ir izslēgts un akumulatora kasetne ir izņemta.

**IEVĒRĪBAI:** Nekad neizmantojiet gāzoliņu, benzīnu, atšķaidītāju, spirtu vai līdzīgus šķidrumus. Tas var radīt izbalēšanu, deformāciju vai plaisas.

Lai saglabātu izstrādājuma DROŠU un UZTICAMU darbību, remontdarbus, apkopi un regulēšanu uzticiet veikt tikai Makita pilnvarotam vai rūpnīcas apkopes centram, un vienmēr izmantojiet tikai Makita rezerves daļas.

## HEPA filtra tīrīšana

**⚠UZMANĪBU:** Nelietojiet putekļsūcēju bez filtra vai tad, ja filtrs ir netīrs vai bojāts. Iesūktie putekļi vai citas daļiņas var tikt izpūstas no putekļsūcēja un izraisīt operatora elpceļu slimības.

**IEVĒRĪBAI:** Lai uzturētu optimālu iesūces jaudu un izpūstais gaiss būtu tīrs, regulāri tīriet filtru. Ja pietiekama iesūces jauda netiek panākta arī pēc filtra tīrīšanas, uzstādiat jaunu filtru.

**IEVĒRĪBAI:** Lai nesabojātu filtru, tīrīšanai nelietojiet tālāk norādītos darbarīkus vai līdzīgus instrumentus.

- Gaisa pūtējs
- Augstspiediena mazgāšanas ierīce
- Cieta materiāla darbarīki, piemēram, metāla suka

1. Atveriet pārsegu un izņemiet filtra maisu. Atlaidiet āķi uz filtra un izņemiet filtru no putekļsūcēja korpusa.

► **Att.33**

2. Izkratiet putekļus no filtra. Filtru var mazgāt ar ūdeni. Izskalojiet filtrā esošos putekļus un citas daļiņas ik pēc mēneša vai diviem. Pēc tam pilnībā izžāvējiet filtru ēnainā, labi vēdināmā vietā, lai nepieļautu nepatīkama smārda rašanos vai darbības kļūmes.

3. Lai uzstādītu filtru, turētājā ievietojiet daļu, kas ir bez atloka, un tad spiediet filtru uz leju, līdz atloku fiksē riba.

► **Att.34:** 1. Turētājs 2. HEPA filtrs 3. Riba 4. Atloks

## Putekļu maisa tīrīšana

Putekļu maisu regulāri mazgājiet ar ziepjūdeni. Putekļu maisu izgrieziet uz otru pusi un izņemiet lipīgos putekļus. Viegli mazgājiet ar rokām un kārtīgi izskalojiet ūdeni. Vispirms putekļu maisu izžāvējiet un tikai tad ielieciet putekļsūcējā.

► **Att.35**

**IEVĒRĪBAI:** Mitri putekļu maisi samazina iesūkšanu un saīsina motora darbību.

## Aizsērējuma tīrīšana

Tīrot aizsērējumu, noņemiet šļūteni, pagarinājuma cauruli vai liektās caurules bloku, lai atvieglotu piekļūšanu.

**Ātrās fiksācijas liektās caurules bloka atvienošana/ pievienošana**

Lai noņemtu, saspiediet abus izcilņus šļūtenes galā un velciet liektās caurules bloku.

Lai pievienotu, ievietojiet šļūtenes galu liektās caurules blokā. Izcilņiem šļūtenes galā ir precīzi jāieguļ liektās caurules bloka caurumos.

► **Att.36:** 1. Šļūtenes gals 2. Izcilnis 3. Caurums  
4. Liektās caurules bloks

**Skrūvējamā liektās caurules bloka atvienošana/ pievienošana**

Lai noņemtu, atskrūvējiet liektās caurules bloka uznavu no šļūtenes.

Lai pievienotu, piestipriniet liektās caurules bloka uznavu pie šļūtenes.

► **Att.37:** 1. Šļūtene 2. Liektās caurules bloks  
3. Uznavā

## PAPILDU PIEDERUMI

**AUZMANĪBU:** Šādi piederumi un papildierīces tiek ieteiktas lietošanai ar šajā rokasgrāmatā aprakstīto Makita darbarīku. Izmantojot citus piederumus vai papildierīces, var tikt radīta traumu gūšanas bīstamība. Piederumu vai papildierīci izmantojiet tikai paredzētajam mērķim.

Ja jums vajadzīga palīdzība vai precīzāka informācija par šiem piederumiem, vērsieties savā tuvākajā Makita apkopes centrā.

- Šļūtene (putekļsūcējam)
- Šļūtene (putekļu nosūkšanai)
- Pagarinājuma caurule
- Brīvais uzgalis
- T formas uzgalis
- Stiprinājuma uzgalis
- Stūru uzgalis
- Plauktu suka
- Apaļā suka
- Liektās caurules bloks
- Filtra maiss
- Putekļu maiss
- Priekšējā uzrava
- HEPA filtrs
- Makita oriģinālais akumulators un lādētājs

**PIEZĪME:** Daži sarakstā norādītie izstrādājumi var būt iekļauti instrumenta komplektācijā kā standarta piederumi. Tie dažādās valstīs var būt atšķirīgi.

## SPECIFIKACIJOS

Modelis:		DVC261
Pajėgumas	Filtro maišelis	2,0 l
	Dulkių surinkimo maišelis	1,5 l
Didžiausias oro tūris	Su $\varnothing 28$ mm skersmens žarna x 1,0 m	2,0 m <sup>3</sup> /min
	Su $\varnothing 32$ mm skersmens žarna x 1,0 m	2,2 m <sup>3</sup> /min
	Su $\varnothing 38$ mm skersmens žarna x 1,5 m	2,3 m <sup>3</sup> /min
Siurbimas		110 hPa
Matmenys (l x P x A) (be žarnos)		230 mm x 152 mm x 373 mm
Vardinė įtampa		Nuol. sr. 36 V
Grynasis svoris		3,8 - 4,5kg

- Atliekame tęstinius tyrimus ir nuolat tobuliname savo gaminius, todėl čia pateikiamos specifikacijos gali būti keičiamos be įspėjimo.
- Techninės sąlygos įvairiose šalyse gali skirtis.
- Svoris nurodytas be priedų, tačiau įskaičiuojant akumulatoriaus kasetę (-es). Mažiausias ir didžiausias priedais ir akumulatoriaus kasetės (-ių) svoris nurodyti lentelėje.
- Tiekiamos žarnos ilgis skiriasi priklausomai nuo šalies.

## Tinkama akumulatoriaus kasetė ir (arba) įkroviklis

Akumulatoriaus kasetė	BL1815N / BL1820 / BL1820B / BL1830 / BL1830B / BL1840 / BL1840B / BL1850 / BL1850B / BL1860B
Įkroviklis	DC18RC / DC18RD / DC18RE / DC18SD / DC18SE / DC18SF

- Atsižvelgiant į gyvenamosios vietos regioną, kai kurios pirmiau nurodytos akumulatoriaus kasetės ir įkrovikliai gali būti neprieinami.

**⚠️ ĮSPĖJIMAS:** Naudokite tik akumulatoriaus kasetes ir įkroviklius, kurie nurodyti anksčiau. Naudojant bet kurias kitas akumulatoriaus kasetes ir įkroviklius, gali kilti sužeidimo ir gaisro pavojus.

## Simboliai

Toliau yra nurodyti įrangai naudojami simboliai. Prieš naudodami įsitikinkite, ar suprantate jų reikšmę.



Perskaitykite instrukcijų vadovą.



Būkite itin atsargūs ir dėmesingi.



Nurodymas tik ES šalims  
Neišmeskite elektros įrangos arba akumulatoriaus bloko į buitinius šiukšlynus! Atsižvelgiant į ES direktyvas dėl elektros ir elektroninės įrangos atliekų, dėl baterijų ir akumuliatorių bei baterijų ir akumuliatorių atliekų ir šių direktyvų siekių įgyvendinimą pagal nacionalinius įstatymus, elektros įrangos ir baterijų bei akumuliatorių atliekas būtina surinkti atskirai nuo kitų buitinių atliekų ir atiduoti į antrinių žaliavų perdirbimo aplinkai nekenksmingu būdu punktą.

## Numatytoji naudojimo paskirtis

Šis įrankis skirtas sausoms dulkelėms surinkti. Šis įrankis tinkamas komerciniam naudojimui, pavyzdžiui, viešbučiuose, mokyklose, ligoninėse, gamyklose, parduotuvėse, biuruose ir nuomos verslo įmonėse.

## Triukšmas

Įprastas triukšmo A lygis, nustatytas pagal EN60335-2-69, EN60704-2-1:

Garso slėgio lygis ( $L_{pA}$ ): 70 dB (A) arba mažiau  
Paklaida (K): 2,5 dB (A)

Dirbant triukšmo lygis gali viršyti 80 dB (A).

**⚠️ ĮSPĖJIMAS:** Dėvėkite ausų apsaugą.

## Vibracija

Vibracijos bendroji vertė (triaušo vektoriaus suma) nustatyta pagal EN60335-2-69 standartą:

Darbo režimas: lėtų pjovimas  
Vibracijos emisija ( $a_{hv}$ ): 2,5 m/s<sup>2</sup> arba mažiau  
Paklaida (K): 1,5 m/s<sup>2</sup>

**PASTABA:** Paskelbtasis vibracijos emisijos dydis nustatytas pagal standartinį testavimo metodą ir jį galima naudoti vienam įrankiui palyginti su kitu.

**PASTABA:** Paskelbtasis vibracijos emisijos dydis taip pat gali būti naudojamas preliminariai įvertinti vibracijos poveikį.



**⚠️ ĮSPĖJIMAS:** Faktiškai naudojant elektrinį įrankį, keliamos vibracijos dydis gali skirtis nuo paskelbtojo dydžio, priklausomai nuo būdų, kuriais yra naudojamas šis įrankis.

**⚠️ ĮSPĖJIMAS:** Siekdami apsaugoti operatorių, būtina įvertinkite saugos priemones, remdamiesi vibracijos poveikio įvertinimu esant faktinėms naudojimo sąlygoms (atsižvelgdami į visas darbo ciklo dalis, pavyzdžiui, ne tik kiek laiko įrankis veikia, bet ir kiek kartų jis yra išjungiamas bei kai jis veikia be apkrovų).

## EB atitikties deklaracija

### Tik Europos šalims

EB atitikties deklaracija yra pridėdama kaip šio instrukcijos vadovo A priedas.

## SAUGOS ĮSPĖJIMAI

### Saugos įspėjimai dėl akumulatorinio vakuuminio valymo įrenginio naudojimo

**⚠️ ĮSPĖJIMAS: SVARBU: PRIEŠ PRADĖDAMI NAUDOTI, ATIDŽIAI PERSKAITYKITE** visus saugos įspėjimus ir nurodymus. Nesilaikydami toliau pateiktų įspėjimų ir instrukcijų, galite patirti elektros smūgį, gaisrą ir (arba) sunkų sužeidimą.

1. **Prieš pradėdami naudoti, įsitinkite, ar šį valymo įrenginį naudoja tik tie žmonės, kurie yra tinkamai išmokyti, kaip naudoti šį valymo įrenginį.**
2. **Nenaudokite valymo įrenginio be filtro.** Pažeistą filtrą nedelsdami pakeiskite nauju.
3. **Nebandykite susiurbti degių medžiagų, fejer-verkų, degančių cigarečių, karštų pelenų, įkaitusių metalo drožlių, aštrių daiktų, pavyzdžiui, skutimosi peiliukų, adatų, stiklo duženų ir pan.**
4. **NEKADA NENAUDOKITE VALYMO ĮRENGINIO ŠALIA BENZINO, DUJŲ, DAŽŲ, KLIJŲ ARBA KITŲ LABAI DEGIŲ MEDŽIAGŲ.** Įjungiant arba išjungiant jungiklį, kyla kibirkščių. Įrenginiui veikiant, kibirkščiuoja ir variklio srovės keitiklis. Gali kilti pavojingas sproginimas.
5. **Niekada nesiurbkite nuodingų, kancerogeninių, degių arba kitų pavojingų medžiagų, pavyzdžiui, asbesto, arseno, bario, berilio, švino, pesticidų ir kitų sveikatai pavojingų medžiagų.**
6. **Niekada nenaudokite valymo įrenginio lauke lietui lyjant.**
7. **Nenaudokite prie šilumos šaltinių (krosnių ir pan.).**
8. **Neužblokuokite aušinimo angų.** Šios ventiliacijos angos skirtos varikliui aušinti. Stenkitės jų neužblokuoti, kitaip dėl vėdinimo trūkumo perdegis variklis.
9. **Visuomet tvirtai stovėkite ant žemės, išlaikykite pusiausvyrą.**

10. **Nesulenkite, neįtempkite ir neatsistokite ant žarnos.**
11. **Nedelsdami išjunkite valymo įrenginį, jeigu pastebėtumėte, jog jis prastai arba nejprastai veikia.**
12. **ATJUNKITE VALYMO ĮRENGINĮ NUO AKUMULIATORIAUS.** Kai jo nenaudojate, prieš atlikdami remonto arba techninės priežiūros darbus ir keisdami priedus.
13. **Norėdami, kad valymo įrenginys veiktų geriausiai, kiekvieną kartą jį panaudoję, nuvalykite ir atlikite techninę jo priežiūrą.**
14. **TINKAMAI PRIŽIURĖKITE VALYMO ĮRENGINĮ.** Valymo įrenginys visuomet turi būti švarus, kad darbas vyktų geriau ir saugiau. Laikykitės priedų keitimo nurodymų. Rankenos turi būti švarios, sausos ir neišteptos tepalu.
15. **PATIKRINKITE, AR NĖRA SUGEDUSIŲ DALIŲ.** Prieš toliau naudodami valymo įrenginį, atidžiai apžiūrėkite sugadintą apsauginį įtaisą ar kitą dalį ir nustatykite, ar ji veiks tinkamai ir atliks savo funkciją. Patikrinkite judančių dalių sulyginimą, suveržimą, ar nėra sulūžusių dalių, ar dalys tinkamai sumontuotos ir kitas sąlygas, kurios gali paveikti prietaiso veikimą. Sugadintą apsauginį įtaisą ar kitą dalį reikia tinkamai remontuoti arba pakeisti įgaliojajame techninės priežiūros centre, nebent šioje instrukcijoje nurodyta kitaip. Sugedusius jungiklius turi pakeisti įgaliojotasis priežiūros centras. Nenaudokite valymo įrenginio, jeigu jo jungiklis jo neįjungia arba neišjungia.
16. **ATSARGINĖS DALYS.** Prižiūrėdami naudokite tik identišką atsarginę dalis.
17. **VALYMO ĮRENGINYS TURI BŪTI LAIKOMAS IŠJUNGTAS.** Nenaudojamą valymo įrenginį privaloma laikyti patalpoje.
18. **Saugokite valymo įrenginį.** Šiurkščiai naudojami, gali sugesti net ir tvirtiausi valymo įrenginiai.
19. **Nebandykite valyti išorinių arba vidinių dalių benzinu, tirpikliu arba cheminėmis valymo medžiagomis.** Jos gali įtrūkti arba išblukti.
20. **Nenaudokite valymo įrenginio uždaroje patalpoje, kurioje yra degių, sprogių arba nuodingų garų, kuriuos skleidžia aliejiniai dažai, dažų skiedikliai, benzinai, kai kurios kandžių neėdamos medžiagos ir pan., arba tokiose vietose, kuriose yra degių dulkių.**
21. **Nenaudokite valymo įrenginio, kai esate apsvaigę nuo narkotikų arba alkoholio.**
22. **Pagrindinė saugos taisyklė: dėvėkite apsauginius darbo akinius arba apsauginius akinius su šoniniais skydeliais.**
23. **Dirbdami dulkelioje aplinkoje, dėvėkite respiratorių.**
24. **Šis įrenginys nėra skirtas naudoti asmenims (įskaitant vaikus), turintiems fizinį, jutimo ar dvasios negalių arba stokojančioms patirties ir žinių.**
25. **Būtina prižiūrėti vaikus, kad jie nežaistų su valymo įrenginiu.**
26. **Niekada nelieskite akumulatoriaus ar valymo įrenginio šlapiomis rankomis.**
27. **Būkite itin atsargūs, valydamai laiptus.**

28. Nenaudokite šio valymo įrenginio vietoj kėdės arba darbatalio. Įrenginys gali nuvirsti ir sužeisti.

#### Akumulatorinio įrankio naudojimas ir priežiūra

1. Įkraukite naudodami tik gamintojo nurodytą įkroviklį. Įkroviklis, kuris tinka vienam akumuliatorių tipui įkrauti, gali kelti gaisro pavojų, jei bus naudojamas su kitų tipų akumuliatoriais.
2. Elektrinius įrankius naudokite tik su specialiai jiems skirtais akumuliatoriais. Naudojant bet kurį kitą akumuliatorių gali kilti sužeidimo ir gaisro pavojus.
3. Kai akumuliatorius nėra naudojamas, laikykite jį toliau nuo kitų metalinių daiktų, pavyzdžiui, popieriaus sąvaržėlių, monetų, raktų, vinių, varžtų ir kitų mažų metalinių daiktų, dėl kurių gali kilti trumpasis jungimas tarp kontaktų. Akumuliatorių kontaktų trumpasis jungimas gali būti nudegimų arba gaisro priežastimi.
4. Netinkamai naudojant iš akumuliatoriaus gali ištekėti skysčio. Venkite sąlyčio su juo. Jei sąlytis atsitiktinai įvyko, gausiai nuplaukite vandeniu. Jei skysčio pateko į akis, kreipkitės į gydytoją. Iš akumuliatoriaus išbėgęs skystis gali sudirginti arba nudeginti odą.
5. Nenaudokite sugadinto ar modifikuoto akumuliatoriaus arba įrankio. Sugadinti arba modifikuoti akumuliatoriai gali veikti neįprastai, todėl gali kilti gaisras, sprongimas arba sužalojimo rizika.
6. Saugokite akumuliatorių arba įrankį nuo ugnies ar pernelyg aukštos temperatūros. Dėl ugnies ar 130 °C viršijančios temperatūros gali kilti sprongimas.
7. Laikykites visų įkrovimo nurodymų ir nekraukite akumuliatoriaus ar įrankio, kai temperatūra neatitinka nurodymuose pateiktą temperatūros intervalo. Netinkamai įkraunant arba įkraunant esant kitam nei nustatytas temperatūros intervalui, gali būti sugadintas akumuliatorius ar padidėti gaisro rizika.

#### Techninė priežiūra

1. Tegu jūs elektrinio įrankio techninę priežiūrą atlieka kvalifikuotas remonto meistras, naudodamas tik identiškas atsargines dalis. Tai užtikrina, kad elektrinis įrankis liks saugus naudoti.
2. Laikykites instrukcijoje pateiktų nurodymų dėl tepimo ir priedų keitimo.
3. Rankenos turi būti sausas, švarios ir neištepotos tepalu.

### Svarbios saugos instrukcijos, taikomos akumuliatoriaus kasetei

1. Prieš naudodami akumuliatoriaus kasetę, perskaitykite visas instrukcijas ir perspėjimus ant (1) akumuliatorių įkroviklio, (2) akumuliatorių ir (3) akumuliatorių naudojančio gaminio.
2. Neardykite akumuliatoriaus kasetės.
3. Jei įrankio darbo laikas žymiai sutrumpėjo, nedelsdami nutraukite darbą su įrankiu. Tai gali kelti perkaitimo, nudegimų ar net sprongimo pavojų.
4. Jei elektrolitas pateko į akis, plaukite jas tyru vandeniu ir nedelsdami kreipkitės į gydytoją. Gali kilti regėjimo praradimo pavojus.

5. Neužtrumpinkite akumuliatoriaus kasetės:

- (1) Nelieskite kontaktų degiomis medžiagomis.
- (2) Venkite laikyti akumuliatoriaus kasetę kartu su kitais metaliniais daiktais, pavyzdžiui, vinimis, monetomis ir pan.
- (3) Saugokite akumuliatoriaus kasetę nuo vandens ir lietaus.

Trumpasis jungimas akumuliatoriuje gali sukelti stiprią srovę, perkaitimą, galimus nudegimus ar net akumuliatoriaus gedimą.

6. Nelaikykite įrankio ir akumuliatoriaus kasetės vietose, kur temperatūra gali pasiekti ar viršyti 50 °C.
7. Nedeginkite akumuliatoriaus kasetės, net jei yra stipriai pažeista ar visiškai susidėvėjusi. Ugnyje akumuliatoriaus kasetė gali sprogti.
8. Saugokite akumuliatorių nuo kritimo ir smūgių.
9. Nenaudokite pažeisto akumuliatoriaus.
10. Įdėdoms ličio jonų akumuliatoriams taikomi Pavojingų prekių teisės akto reikalavimai. Komerčinis transportas, pvz., trečiųjų šalių, prekių vežimo atstovų, turi laikytis specialaus reikalavimo ant pakuotės ir ženklavimo. Norėdami paruošti siųstiną prekę, pasitarkite su pavojingų medžiagų specialistu. Be to, laikykites gaminiai išsamesnių nacionalinių reglamentų. Užklijuokite juosta arba padenkite atvirus kontaktus ir supakuokite akumuliatorių taip, kad ji pakuotėje nejudėtų.
11. Vadovaukitės vietos įstatymais dėl akumuliatorių išmetimo.
12. Baterijas naudokite tik su „Makita“ nurodytais gaminiais. Baterijas įdėjus į netinkamus gaminius gali kilti gaisras, gaminyje pernelyg kaisti, kilti sprongimas arba pratekėti elektrolitas.

## SAUGOKITE ŠIAS INSTRUKCIJAS.

**⚠️ PERSPĖJIMAS:** Naudokite tik originalų „Makita“ akumuliatorių. Neoriginalaus „Makita“ arba pakeisto akumuliatoriaus naudojimas gali nulemti gaisrą, asmens sužalojimą ir pažeidimą. Tai taip pat panaikina „Makita“ suteikiamą „Makita“ įrankio ir įkroviklio garantiją.

## Patarimai, ką daryti, kad akumuliatorius veiktų kuo ilgiau

1. Pakraukite akumuliatoriaus kasetę prieš jai visiškai išsikraunant. Visuomet nustokite naudoti įrankį ir pakraukite akumuliatoriaus kasetę, kai pastebite, kad įrankio galia sumažėjo.
2. Niekada nekraukite iki galo įkrautos akumuliatoriaus kasetės. Perkraunant trumpėja akumuliatoriaus eksploatacijos laikas.
3. Akumuliatoriaus kasetę kraukite esant kambario temperatūrai 10 - 40 °C. Prieš pradėdami krauti, leiskite įkaitusiai akumuliatoriaus kasetei atvėsti.
4. Įkraukite akumuliatoriaus kasetę, jei jos nenaudojate ilgą laiką (ilgiau nei šešis mėnesius).

# VEIKIMO APRAŠYMAS

**⚠ PERSPĖJIMAS:** Prieš pradėdami reguliuoti arba tikrinti įrankio veikimą, visuomet būtinai išjunkite įrankį ir išimkite akumuliatoriaus kasetę.

## Akumuliatoriaus kasetės uždėjimas ir nuėmimas

**⚠ PERSPĖJIMAS:** Prieš įdėdami arba išimdami akumuliatoriaus kasetę, visada išjunkite įrankį.

**⚠ PERSPĖJIMAS:** Įdėdami arba išimdami akumuliatoriaus kasetę, tvirtai laikykite įrankį ir akumuliatoriaus kasetę. Jeigu įrankį ir akumuliatoriaus kasetę laikysite netvirtai, jie gali išslysti iš jūsų rankų, todėl įrankis ir akumuliatoriaus kasetė gali būti sugadinti, o naudotojas sužalotas.

- **Pav.1:** 1. Raudonas indikatorius 2. Mygtukas  
3. Akumuliatoriaus kasetė

Jei norite išimti akumuliatoriaus kasetę, ištraukite ją iš įrankio, stumdami mygtuką, esantį kasetės priekyje.

Jei norite įdėti akumuliatoriaus kasetę, sulygiuokite liežuvelį ant akumuliatoriaus kasetės su grioveliu korpuso ir įstumkite į jai skirtą vietą. Įdėkite iki galo, kol spragtelėdama užsifiksuos. Jeigu matote raudoną indikatorius viršutinėje mygtuko pusėje, ji nėra visiškai užfiksuota.

**⚠ PERSPĖJIMAS:** Akumuliatoriaus kasetę visada įkiškite iki galo, kol nebematysite raudono indikatorius. Priešingu atveju ji gali atsitiktinai iškristi iš įrankio, sužeisti jus arba aplinkinius.

**⚠ PERSPĖJIMAS:** Nekiškite akumuliatoriaus kasetės jėga. Jeigu kasetė sunkiai lenda, ją kišate netinkamai.

## Įrankio / akumuliatoriaus apsaugos sistema

Įrankyje įrengta įrankio / akumuliatoriaus apsaugos sistema. Ši sistema automatiškai atjungia variklio maitinimą, kad įrankis ir akumuliatorius ilgiau veiktų. Įrankis automatiškai išsijungs darbo metu esant vienai iš toliau nurodytų įrankio arba akumuliatoriaus darbo sąlygų. Esant tam tikroms sąlygoms užsidega indikatoriai.

### Apsauga nuo perkrovos

Kai įrankis naudojamas taip, kad neįprastai padidėja elektros srovė, įrankis automatiškai išsijungia be jokių indikatorius įspėjimų. Tokiu atveju atleiskite įrankio gaiduką ir nutraukite darbą, dėl kurio kilo įrankio perkrova. Po to vėl įjunkite įrankį.

### Apsauga nuo perkaitimo

Įrankiu perkaitus, jis automatiškai išsijungia. Prieš vėl įjungdami įrankį, leiskite jam atvėsti.

### Apsauga nuo visiško išsikrovimo

Žymiai sumažėjus akumuliatoriaus galiai, įrankis automatiškai išsijungia. Jeigu gaminyje neveikia net ir spaudžiant jungiklius, išimkite akumuliatorių iš įrankio ir įkraukite.

## Likusios akumuliatoriaus galios rodymas

**Tik akumuliatoriaus kasetėms su indikatoriumi**

- **Pav.2:** 1. Indikatorius lemputės 2. Tikrinimo mygtukas

Paspauskite akumuliatoriaus kasetės tikrinimo mygtuką, kad būtų rodoma likusi akumuliatoriaus energija. Maždaug trims sekundėms užsidegs indikatorius lemputės.

Indikatorius lemputės			Likusi galia
Šviečia	Nešviečia	Blyksi	
			75 - 100 %
			50 - 75 %
			25 - 50 %
			0 - 25 %
			Įkraukite akumuliatorių.
			Galimai įvyko akumuliatoriaus veikimo triktis.

**PASTABA:** Rodmuo gali šiek tiek skirtis nuo faktinės energijos lygio – tai priklauso nuo naudojimo sąlygų ir aplinkos temperatūros.

## Jungiklių dėžutės padėtis

Jungiklių dėžutę galima prikabinti prie apatinio diržo iš abiejų pusių. Laidą nukreipkite taip, kad jungiklių dėžutė būtų norimoje pusėje. Kad apsaugotumėte laidą nuo pažeidimų, prakiškite jį per kablį, kaip pavaizduota iliustracijoje.

- **Pav.3:** 1. Kablys 2. Laidas

## Diržų reguliavimas

Galima reguliuoti pečių diržus, viršutinį ir apatinį diržus. Pirmą įkiškite rankas pro pečių diržus, tuomet suveržkite apatinį ir viršutinį diržus. Norėdami priveržti, patraukite už diržo galo, kaip parodyta. Norėdami atlaisvinti, pakelkite užveržiklio galą į viršų.

**Apatinis diržas**

- **Pav.4:** 1. Dirželis 2. Fiksatorius

**Pečių diržai**

- **Pav.5:** 1. Dirželis 2. Fiksatorius

**Viršutinis diržas**

- **Pav.6:** 1. Dirželis 2. Fiksatorius



## Nešiojimo kablys

Visuomet laikykite už nešimo kablio, kai dirbate su vakuuminio valymo įrenginio korpusu.

- **Pav.7:** 1. Nešiojimo kablys

## Jungiklio veikimas



Siurbimo galią galite keisti trimis pakopomis: normali (1), didelė (2) ir maksimali (3).

Norėdami pradėti siurbti, paspauskite mygtuką  vieną kartą. Pakeitę siurbimo galią, kol vakuuminis valymo įrenginys veikia, paspauskite mygtuką. Siurbimo galia perjungama tokia tvarka: normali (1), didelė (2) ir maksimali (3). Norėdami išjungti vakuuminį valymo įrenginį, paspauskite mygtuką .

► **Pav.8**

**PASTABA:** Įjungus vakuuminį valymo įrenginį dar kartą, jis veiks prieš tai nustatyta siurbimo galia.

## LED lemputė

LED lemputė sumontuota jungiklių dėžutės viršuje, kad dirbti tamsioje būtų paprasčiau. Norėdami įjungti lemputę, paspauskite mygtuką . Norėdami išjungti, dar kartą paspauskite mygtuką .

► **Pav.9**

**⚠ PERSPĖJIMAS:** Nežiūrėkite tiesiai į šviesą arba šviesos šaltinį. Niekada nenukreipkite šviesos kitiems žmonėms į akis.

**PASTABA:** LED lemputė išjungama automatiškai, kai vakuuminis valymo įrenginys nenaudojama 10 minučių.

**PASTABA:** Vakuuminis valymo įrenginys išsijungia automatiškai ir pradeda mirksėti LED lemputė, kai vakuuminis valymo įrenginys perkaista dėl sumažėjusios oro tėkmės į įrenginį dėl užsikimšusios žarnos, vamzdžio, užsikimšusio filtro ar kitų priežasčių.

## Žarnos tvirtinimo juostelė

Žarnos tvirtinimo juostele galima pritvirtinti žarną ar nenaudojamą antgalį.

Norėdami pritvirtinti žarną prie vakuuminio valymo įrenginio korpuso, prakiškite žarnos tvirtinimo juostelę pro angą korpusė. Žarnos tvirtinimo juostelę galite pritvirtinti bet kurioje pusėje.

► **Pav.10:** 1. Žarnos tvirtinimo juostelė 2. Anga 3. Žarna

Norėdami pritvirtinti nenaudojamą antgalį prie apatinio diržo, prakiškite žarnos tvirtinimo juostelę pro kilpą apatiniame dirže.

► **Pav.11:** 1. Žarnos tvirtinimo juostelė 2. Nenaudojamas antgalis

## Žarnos kabiukas

Kai pristabdote veikimą, ant lenkto vamzdžio komplekto kabiuko galite pakabinti vamzdį ant apatinio diržo.

► **Pav.12**

## SURINKIMAS

**⚠ PERSPĖJIMAS:** Prieš darydami ką nors įrankiu visada patikrinkite, ar įrenginys išjungtas, o akumuliatorių kasetė – nuimta.

## Žarnos surinkimas

Įkiškite žarnos antgalį į vakuuminio valymo įrenginio korpusą ir pasukite pagal laikrodžio rodyklę.

► **Pav.13:** 1. Žarnos antgalis 2. Vakuuminio valymo įrenginio korpusas

## Antgalio ir vamzdžio surinkimas

### Pasirenkamas priedas

**PASTABA:** Su gaminiu pridėto antgalio ir vamzdžio tipas skirtingose šalyse skiriasi. Kai kuriose šalyse antgalis ir vamzdis nepridedami.

1. Pasukite ir uždėkite antgalį ant ilginamojo vamzdžio.

► **Pav.14:** 1. Ilginamasis vamzdis 2. Laisvas antgalis 3. „T“ formos antgalis 4. „T“ formos antgalis (plonas)

**PASTABA:** Uždedant pasukus antgalį, jį galima patikimai pritvirtinti prie ilginamojo vamzdžio.

**PASTABA:** Kai naudojate modelį su  $\varnothing 38$  mm skersmens žarna ir priekiniu antgaliu Nr. 38, pritvirtinkite tiekiamą antgalį prie aliuminio lenkto vamzdžio / aliuminio tiesaus vamzdžio.

2. Priklausomai nuo ilginamojo vamzdžio tipo, laikykitės toliau pateiktų procedūrų.

**PASTABA:** Slankiojo tipo ir žiedo tipo ilginamieji vamzdžiai nėra suderinami vieni su kitais. Norėdami pakeisti slankiojo tipo ilginamąjį vamzdį į žiedo tipo ar atvirkščiai, taip pat pakeiskite lenkto vamzdžio komplektą.

**PASTABA:** Laisvą antgalį galima tiesiogiai prijungti prie lenkto vamzdžio komplekto.

### Informacija dėl slankiojo tipo ilginamojo vamzdžio

Užsidėkite vakuuminį valymo įrenginio korpusą ant peties, tada įkiškite ilginamąjį vamzdį į lenkto vamzdžio komplektą, kol spragtelės. Norėdami atjungti, paspausdami mygtuką ištraukite ilginamąjį vamzdį.

► **Pav.15:** 1. Lenkto vamzdžio komplektas 2. Mygtukas 3. Slankiojo tipo ilginamasis vamzdis 4. Laisvas antgalis

Vamzdžio ilgį galima reguliuoti.

Paspaudę slankiojimo mygtuką, sureguliuokite vamzdžio ilgį. Ilgis užfiksuojamas atleidus slankiojimo mygtuką.

► **Pav.16:** 1. Slankiojimo mygtukas

### Informacija dėl žiedo tipo ilginamojo vamzdžio

Užsidėkite vakuuminį valymo įrenginio korpusą ant peties, tada įkiškite ilginamąjį vamzdį į lenkto vamzdžio komplektą. Norėdami atjungti, pasukite ir jį ištraukite.

► **Pav.17:** 1. Lenkto vamzdžio komplektas 2. Žiedo tipo ilginamasis vamzdis 3. Laisvas antgalis

Vamzdžio ilgį galima reguliuoti.

Atlaisvinkite vamzdžio žiedą ir reguliuokite vamzdžio ilgį. Nustatę norimą ilgį, priveržkite žiedą.

► **Pav.18:** 1. Žiedas

## Informacija dėl aliuminio lenkto vamzdžio / aliuminio tiesaus vamzdžio

(Taikoma tik modeliui su  $\varnothing 38$  mm žarna ir priekiniu antgaliu Nr. 38)

Uždėkite vakuuminio valymo įrenginio korpusą ant peties, tada pasukite ir įkiškite vamzdį į priekinį antgalį. Norėdami atjungti, pasukite ir jį ištraukite.



► **Pav.19:** 1. Priekinis antgalius Nr. 38 2. Lenktas aliuminis vamzdis 3. Tiesus aliuminis vamzdis 4. Antgalius

## Įrankio prijungimas

**PASTABA:** Jei lenkto vamzdžio komplektas pritvirtintas prie žarnos, pirma jį nuimkite.

Norint prijungti įrankį prie valymo įrenginio, reikia specialios žarnos ir (arba) papildomų dalių. Priklausomai nuo valymo įrenginio modelio, reikės pakeisti žarną ir (arba) paruošti papildomas dalis.

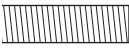
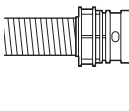
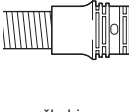
Išsamos informacijos ieškokite šioje lentelėje.

Tiekiamos žarnos skersmuo	Žarnos antgalio tipas	Veiksmas
$\varnothing 28$ mm	 be dalies	Pritvirtinkite priekinį antgalį.
	 su užkabinama dalimi	
$\varnothing 32$ mm	 su užkabinama dalimi	Žarną pakeiskite į skirtą dulkeis ištraukti ( $\varnothing 28$ mm, su priekiniu antgaliu).
$\varnothing 38$ mm	 su užkabinama dalimi	Žarną pakeiskite į skirtą dulkeis ištraukti ( $\varnothing 28$ mm, su priekiniu antgaliu).
	 su priekiniu antgaliu Nr. 38	Pritvirtinkite jungtį Nr. 22–38 arba priekinį antgalį Nr. 24.

**PASTABA:** Visada naudokite tinkamą priekinį antgalį. Naudojami priekiniai antgaliai Nr. 24, pritvirtinkite jį prie priekinio antgalio Nr. 22, kuris yra prijungtas prie žarnos.

► **Pav.20:** 1. 22-as priekinis antgalius 2. 24-as priekinis antgalius

## Naudojant $\varnothing 28$ mm dulkių ištraukimo žarną

1. Pritvirtinkite priekinį antgalį prie dulkių ištraukimo žarnos.

Jungdami priekinį antgalį įsitikinkite, kad jis patikimai užsuktas ant žarnos.

2. Prijunkite priekinį antgalį prie įrankio dulkių ištraukimo angos.

► **Pav.21:** 1. Priekinis antgalius 2. Dulkių ištraukimo anga 3. Žarna

Priekinį antgalį galima nuimti sukant jį prieš laikrodžio rodyklę ir laikant žarną.

## Naudojant $\varnothing 38$ mm žarną su priekiniu antgaliu Nr. 38

1. Pasukite ir įkiškite jungtį arba priekinį antgalį (priklausomai nuo įrankio, kurį ketinate jungti) į ant žarnos esančią įleidimo dalį.

2. Prijunkite priekinį antgalį prie įrankio dulkių ištraukimo angos.

► **Pav.22:** 1. Jungtis 2. Priekinis antgalius 3. Dulkių ištraukimo anga 4. Žarna

Norėdami nuimti jungtį ir priekinį antgalį, atlikite montavimo veiksmus atvirkščia eilės tvarka.

## Lenkto vamzdžio komplekto uždėjimas

### Pasirenkamas priedas

**PASTABA:** Jums nereikia atlikti procedūros, jei modelis pristatomas su prie žarnos prijungtu lenkto vamzdžio komplektu.

**PASTABA:** Lenkto vamzdžio komplektas būna dviejų tipų: vienas slankiojo tipo ilginamajam vamzdžiui, kitas – žiedo tipo ilginamajam vamzdžiui. Ruošdami lenkto vamzdžio komplektą pasirinkite skirtą pagedaujamo tipo ilginamajam vamzdžiui.

Lenkto vamzdžio komplektas naudojamas ilginamajam vamzdžiui arba vakuuminio valymo antgaliui prie šio gamtinio jungti.

Jei šį gaminį norite naudoti kaip vakuuminį valymo įrenginį, pritvirtinkite lenkto vamzdžio komplektą prie žarnos.

Norėdami pritvirtinti, nuo žarnos nusukite priekinį antgalį ir ant žarnos uždėkite lenkto vamzdžio komplekto įvorę.

Norėdami nuimti, atlaisvinkite lenkto vamzdžio komplekto įvorę nuo žarnos.

► **Pav.23:** 1. Žarna 2. Lenkto vamzdžio komplektas 3. Įvorė

## Filtro maišelio / dulkių maišelio įdėjimas

### Pasirenkamas priedas

**▲ PERSPĖJIMAS:** Nenaudokite sugadinto filtro maišelio. Vakuuminio valymo įrenginiu naudokitės tik tinkamai uždėję filtro maišelį. Kitu atveju susiurbtas dulkes arba smulkias daleles valymo įrenginys gali išmesti į išorę, o tai gali sukelti respiratorinių ligų juo besinaudojančiam asmeniui.

**PASTABA:** Jeigu filtro maišelis jau pilnas, pakeiskite jį nauju. Kai dulkių maišelis pilnas, jį ištuštinkite. Jei įrenginys bus naudojamas su pilnu filtro maišeliu / dulkių maišeliu, sumažės siurbimo galia.

1. Atidarykite skląstį, pakeldami apatinę dalį. Stumkite dalį su iškilimais, kad pakeltumėte priekinę pritvirtintą dalį. Dangtį atidarysite pastūmę skląstį.  
▶ **Pav.24:** 1. Kablys 2. Dangtis

2. Įdėkite filtro maišelį į angą viršutinėje skyriaus dalyje, kaip parodyta.  
▶ **Pav.25:** 1. Skyrius 2. Filtro maišelis

Jeigu naudojate dulkių maišelį, įstatykite dulkių maišelio briauną į išpjovą.

▶ **Pav.26:** 1. Išpjova 2. Briauna 3. Dulkių maišelis

3. Sulygiuokite filtro maišelio angą su žarnos antgaliu ir dalį su kartonu stumkite iki galo. Įsitinkinkite, ar filtro maišelio guminis žiedas apima žarnos antgalio kraštą.  
▶ **Pav.27:** 1. Filtro maišelio guminis žiedas 2. Žarnos antgalio kraštas 3. Filtro maišelio kartoninė dalis 4. Žarnos antgalis

## NAUDOJIMAS

**▲ JSPĖJIMAS:** Naudotojai privalo tinkamai susipažinti, kaip naudoti vakuuminį valymo įrenginį.

**▲ JSPĖJIMAS:** Šis vakuuminis valymo įrenginys nėra tinkamas pavojingoms dulkėms surinkti.

**▲ PERSPĖJIMAS:** Šis valymo įrenginys skirtas tik valyti sausai.



**▲ PERSPĖJIMAS:** Šis valymo įrenginys skirtas naudoti tik patalpose.

**▲ PERSPĖJIMAS:** Visuomet iki galo įkiškite akumuliatoriaus kasetę, kad tinkamai užsifiksuotų. Jeigu matote raudoną indikatorių viršutinėje mygtuko pusėje, ji nėra visiškai užfiksuota. Įstumkite ją iki galo tol, kol nebematysite raudono indikatoriaus. Priešingu atveju ji gali atsiktinkamai iškristi iš įrankio, sužeisti jus arba aplinkinius.

**▲ PERSPĖJIMAS:** Dirbdami nepamirškite, kad ant nugaros yra vakuuminis valymo įrenginys. Vakuuminio valymo įrenginio korpusui atsitraukus į sieną arba žarnai užsikabinus už kokių nors kliūčių, galima prarasti pusiausvyrą.

1. Užsidėkite vakuuminio valymo įrenginio korpusą ant pečių ir suveržkite viršutinį ir apatinį diržus. Jei reikia, parguliuokite suveržimą.

▶ **Pav.28**

2. Norėdami pradėti siurbti, paspauskite mygtuką . Norėdami pakeisti siurbimo galią, spauskite mygtuką , kol pasirinksite pageidaujama siurbimo galią. Norėdami sustabdyti, paspauskite mygtuką .

▶ **Pav.29**

Dirbdami prikabininkite jungiklių dėžutę prie D tipo žiedo arba apatinio diržo. Prikabinus prie apatinio diržo, kabliuką galima pasukti, kad būtų šviečiama į priekį.

▶ **Pav.30:** 1. D tipo žiedas 2. Apatinis diržas

**PASTABA:** Vakuuminis valymo įrenginys išsijungia automatiškai ir pradeda mirksėti LED lemputė, kai vakuuminis valymo įrenginys perkaista dėl sumažėjusios oro tėkmės į įrenginį dėl užsikimšusios žarnos, vamzdžio, užsikimšusio filtro ar kitų priežasčių. Tokiu atveju pašalinkite problemas priežastį ir prieš tęsdami darbą, atvesinkite vakuuminį valymo įrenginį.

3. Pakeiskite popierinį maišelį, kai jis prisipildo. Atidarykite dangtį ir išimkite filtro maišelį. Patraukite už juostelės, esančios šalia angos, kad uždarytumėte filtro maišelį ar galėtumėte jį visą išmesti.

▶ **Pav.31:** 1. Juostelė

Naudodami dulkių maišelį, išimkite jį ir išmeskite dulkes atidarydami skląstį.

▶ **Pav.32:** 1. Skląstis

**PASTABA:** Reguliariai patikrinkite filtro maišelį, ar jis neprisipildė. Jei filtro maišelis yra pilnas, naudojantis įrankiu sumažės siurbimo galia.

**PASTABA:** Nenaudokite kartą jau naudoto filtro maišelio. Filtro maišelis skirtas naudoti tik vieną kartą. Pakartotinai naudojant filtro maišelį, filtras gali užsikimšti, valymo įrenginys bus sugadintas. Jei norite maišelį naudoti kelis kartus, naudokite dulkių maišelį.

## TECHNINĖ PRIEŽIŪRA

**▲ PERSPĖJIMAS:** Visuomet įsitikinkite, ar įrankis yra išjungtas ir akumuliatoriaus kasetė yra nuimta prieš atlikdami apžiūrą ir priežiūrą.

**PASTABA:** Niekada nenaudokite gazolino, benzino, tirpiklio, spirito arba panašių medžiagų. Gali atsirasti išblukimų, deformacijų arba įtrūkimų.

Kad gaminys būtų SAUGUS ir PATIKIMAS, jį taisyti, apžiūrėti ar vykdyti bet kokią kitą priežiūrą ar derinimą turi įgaliojasis kompanijos „Makita“ techninės priežiūros centras; reikia naudoti tik kompanijos „Makita“ pagamintas atsargines dalis.

## HEPA filtro valymas

**⚠ PERSPĖJIMAS:** Nenaudokite vakuuminio valymo įrenginio be filtro ir nenaudokite įrenginio, jei filtras nešvarus ar pažeistas. Susiurbtas dulkes arba smulkias daleles valymo įrenginys gali išmesti į išorę, o tai gali sukelti respiratorinių ligų juo besinaudojančiam asmeniui.

**PASTABA:** Norėdami išlaikyti optimalią siurbimo galią ir kad išmetamas oras būtų švarus, valykite filtrą reguliariai. Jei siurbimo galia nėra pakankama net ir išvalius filtrą, pakeiskite jį nauju.

**PASTABA:** Norėdami apsaugoti filtrą nuo pažeidimų, valyti nenaudokite šių įrankių ir panašių daiktų.

- Orpūtė
- Aukšto slėgio plovimo aparatas
- Iš kietų medžiagų pagaminti įrankiai, tokie kaip metalinis šepetys

1. Atidarykite dangtį ir išimkite filtro maišelį. Atlaisvinkite filtro kabiuką ir išimkite filtrą iš vakuuminio valymo įrenginio korpuso.

► **Pav.33**

2. Nuvalykite dulkes nuo filtro. Filtrą galima plauti vandeniu. Nuskalaukite nuo filtro dulkes ir smulkias daleles kas 1–2 mėnesius. Tada išdžiovinkite filtrą pavėsyje, gerai vėdinamoje vietoje, kad neatsirastų nemalonių kvapų ar pažeidimų.

3. Norėdami įstatyti filtrą, įkiškite jį tą puse, kurioje nėra sklendės, į laikiklį, tada paspauskite filtrą žemyn, kol briaunelė užfiksuos sklendę.

► **Pav.34:** 1. Laikiklis 2. HEPA filtras 3. Briaunelė 4. Sklendė

## Dulkių maišelio valymas

Reguliariai plaukite dulkių maišelį muilu ir vandeniu. Išverskite dulkių maišelį išvirkščia puse ir nukrapštykite priilpusias dulkes. Lengvai nuplaukite rankomis ir gerai išskalaukite vandeniu. Prieš vėl įdėdami į dulkių siurblią, visiškai išdžiovinkite.

► **Pav.35**

**PASTABA:** Jeigu dulkių maišelis drėgnas, sumažėja siurbimo pajėgumas ir variklio eksploataavimo laikas.

## Užsikimšimo šalinimas

Šalindami užsikimšimą, nuimkite žarną, ilginamąjį vamzdį arba lenkto vamzdžio komplektą, kad patikrintumėte vidų.

### Užkabinamo tipo lenkto vamzdžio komplekto nuėmimas / pritvirtinimas

Norėdami nuimti, spausdami auselę ant žarnos antgalio traukite lenkto vamzdžio komplektą.

Norėdami pritvirtinti, įkiškite žarnos antgalį į lenkto vamzdžio komplektą. Įsitikinkite, kad auselės ant žarnos antgalio užsifiksavo lenkto vamzdžio komplekte esančiose angose.

► **Pav.36:** 1. Žarnos antgalis 2. Auselė 3. Anga 4. Lenkto vamzdžio komplektas

### Užsukamo tipo lenkto vamzdžio komplekto nuėmimas / pritvirtinimas

Norėdami nuimti, atlaisvinkite lenkto vamzdžio komplektą įvorę nuo žarnos.

Norėdami pritvirtinti, pritvirtinkite lenkto vamzdžio komplektą įvorę prie žarnos.

► **Pav.37:** 1. Žarna 2. Lenkto vamzdžio komplektas 3. Įvorė

## PASIRENKAMI PRIEDAI

**⚠ PERSPĖJIMAS:** Šiuos papildomus priedus arba įtaisus rekomenduojama naudoti su šioje instrukcijoje nurodytu „Makita“ bendrovės įrankiu. Naudojant bet kokius kitus papildomus priedus arba įtaisus, gali kilti pavojus sužeisti žmones. Naudokite tik nurodytą tikslui skirtus papildomus priedus arba įtaisus.

Jeigu norite daugiau sužinoti apie tuos priedus, kreipkitės į artimiausią „Makita“ techninės priežiūros centrą.

- Žarna (vakuuminio valymo įrenginio tipo)
- Žarna (dulkių ištraukimo tipo)
- Ilginimo lazdelė
- Nenaudojamas antgalis
- „T“ formos antgalis
- Antgalis sėdynėms
- Kampinis antgalis
- Šepetėlis lentynoms valyti
- Apvalus šepetėlis
- Lenkto vamzdžio komplektas
- Filtro maišelis
- Dulkių surinkimo maišelis
- Priekinis antgalis
- HEPA filtras
- Originalus „Makita“ akumulatorius ir įkroviklis

**PASTABA:** Kai kurie sąraše esantys priedai gali būti pateikti įrankio pakuotėje kaip standartiniai priedai. Jie įvairiose šalyse gali skirtis.

## TEHNILISED ANDMED

<b>Mudel:</b>		<b>DVC261</b>
Mahutavus	Filtrikott	2,0 l
	Tolmukott	1,5 l
Maksimaalne õhukogus	Voolikuga $\varnothing$ 28 mm $\times$ 1,0 m	2,0 m <sup>3</sup> /min
	Voolikuga $\varnothing$ 32 mm $\times$ 1,0 m	2,2 m <sup>3</sup> /min
	Voolikuga $\varnothing$ 38 mm $\times$ 1,5 m	2,3 m <sup>3</sup> /min
Imu		110 hPa
Mõõtmed (P $\times$ L $\times$ K) (v.a. rakmed)		230 mm $\times$ 152 mm $\times$ 373 mm
Nimipinge		Alalisvool 36 V
Netokaal		3,8 - 4,5 kg

- Meie pideva uuringu- ja arendusprogrammi tõttu võidakse tehnilisi andmeid muuta ilma sellest ette teatamata.
- Tehnilised andmed võivad riigiti erineda.
- Kaal ei sisalda lisatarvikuid peale akukasseti. Seadme ja akukasseti kõige kergem ja raskem kombineeritud kaal on näidatud tabelis.
- Komplekti kuuluva vooliku pikkus on riigiti erinev.

### Sobiv akukassett ja laadija

Akukassett	BL1815N / BL1820 / BL1820B / BL1830 / BL1830B / BL1840 / BL1840B / BL1850 / BL1850B / BL1860B
Laadija	DC18RC / DC18RD / DC18RE / DC18SD / DC18SE / DC18SF

- Mõned eespool loetletud akukassetid ja -laadijad ei pruugi olla teie riigis saadaval.

**⚠ HOIATUS:** Kasutage ainult ülalpool loetletud akukassette ja laadijaid. Muude akukassettide ja laadijate kasutamine võib tekitada vigastusi ja/või tulekahju.

### Sümbolid

Alljärgnevalt kirjeldatakse seadmetel kasutatavaid tingimärke. Veenduge, et olete nende tähendusest aru saanud enne seadme kasutamist.



Lugege juhendit.



Olge äärmiselt ettevaatlik ja tähelepanelik.



Ainult Euroopa riigid  
Ärge visake elektriseadmeid ja akusid ära koos majapidamisprügiga! Kooskõlas Euroopa Parlamendi ja nõukogu direktiividega elektri- ja elektroonikaseadmete jäätmete, patareide ja akude, patarej- ja akujäätmete kohta ning liikmesriikide seadustega tuleb kasutuskõlbmatuks muutunud elektriseadmed ja akud koguda eraldi ning keskkonnasäästlikult ringlusse võtta.

### Kavandatud kasutus

Tööriist on ette nähtud tolmu kogumiseks. Seade sobib teenuste pakkumiseks nt hotellides, koolides, haiglates, tehastes, kauplustes, kontorites ja rendipindadel.

### Müra

Tüüpiline A-korrigeeritud müratase, määratud standardi EN60335-2-69, EN60704-2-1 kohaselt:

Helirõhutase ( $L_{pA}$ ): 70 dB (A) või vähem  
Määramatus (K): 2,5 dB (A)

Töötamisel võib müratase ületada 80 dB (A).

**⚠ HOIATUS:** Kasutage kõrvakaitsmeid.

### Vibratsioon

Vibratsiooni koguväärtus (kolmeteljeliste vektorite summa) määratud standardi EN60335-2-69 kohaselt:

Töörežiim: laudade saagimine  
Vibratsiooniheide ( $a_{h1}$ ): 2,5 m/s<sup>2</sup> või vähem  
Määramatus (K): 1,5 m/s<sup>2</sup>

**MÄRKUS:** Deklareeritud vibratsiooniheite väärtus on mõõdetud kooskõlas standardse testimismeetodiga ning seda võib kasutada ühe seadme võrdlemiseks teisega.

**MÄRKUS:** Deklareeritud vibratsiooniheite väärtust võib kasutada ka mürataseme esmaseks hindamiseks.



**⚠HOIATUS:** Vibratsioonitase võib elektritööriista tegelikusse kasutamise ajal erineva deklareeritud väärtusest olenevalt tööriista kasutamise viisidest.

**⚠HOIATUS:** Rakendage operaatori kaitsmiseks kindlasti piisavaid ohutusabinõusid, mis põhinevad hinnangulisel müratasemel tegelikus töösituatsioonis (võttes arvesse tööperioodi kõiki osasid, nagu näiteks korrad, kui seade lülitatakse välja ja seade töötab tühikäigul, lisaks tööajale).

## EÜ vastavusdeklaratsioon

*Ainult Euroopa riikide puhul*

EÜ vastavusdeklaratsioon sisaldub käesoleva juhendi Lisas A.

## OHUTUSHOIATUSED

### Juhtmeta tolmuimeja ohutusnõuded

**⚠HOIATUS:** ÄÄRMISELT OLULINE ON ENNE KASUTAMIST lugeda tähelepanelikult läbi kõik ohutushoiatused ja juhised. Hoiatuste ja juhtnõuete mittejärgmine võib põhjustada elektrišokki, tulekahju ja/või tõsisid vigastusi.

1. Kõik tolmuimejaga töötavad isikud peavad saama enne seadme kasutamist piisava väljaõppe.
2. Ärge kasutage tolmuimejat ilma filtrita. Vahetage kahjustunud filter kohe välja.
3. Ärge püüdke tolmuimejaga imeda tuleohtlikke materjale, pürotehnilisi aineid, süüdatud sigarette, kuuma tuhka, kuumi metallilaste, teravaid esemeid (nt žiletterad, nõelad, klaasikillud jms).
4. ÄRGE KASUTAGE TOLMUIMEJAT BENSIINI, GAASI, VÄRVI VÕI TEISTE PLAHVATUSOHTLIKE AINETE LÄHEDUSES. Lülitil keeramisel SISSE või VÄLJA tekivad säde- med. Ka mootori kommutaator eraldab töötamise ajal sädemeid. Selle tagajärjel võib tekkida ohtlik plahvatus.
5. Ärge kunagi imege tolmuimejasse mürgiseid, kantserogeeniseid, süttivaid ega muid tervisele ohtlikke aineid (nt arseen, baarium, berüllium, plii, pestitsiidid jms).
6. Ärge kunagi kasutage tolmuimejat õues vihma käes.
7. Ärge kasutage soojusallikate (ahjud jms) läheduses.
8. Ärge tõkestage jahutusavasid. Jahutusavade kaudu jahutatakse mootorit. Jälgige hoolikalt, et avad ei oleks tõkestatud, sest muidu võib mootor ventilatsiooni puudumise tõttu läbi põleda.
9. Hoidke jalad kogu aeg kindlalt maas ja hoidke tasakaalu.
10. Ärge murdke voolikut kokku ega tirige seda.
11. Seisake tolmuimeja kohe, kui märkate seadme jõudluse vähenemist või muid tõrkeid.
12. EEMALDAGE AKUD. Tolmuimeja tuleb voolu- allikast eemaldada, kui seda ei kasutata, ning enne hooldamist ja tarvikute vahetamist.
13. Puhastage ja hooldage tolmuimejat kohe pärast igat kasutust, et seade oleks alati lait- matus töökorras.
14. HOOLITSEGE OMA TOLMUIMEJA EEST. Hoidke tolmuimejat puhtana, et tagada parem ja ohutum töötamine. Järgige tarvikute vahe- tamise juhtnõuete. Hoidke käed kuivad, puhtad ning õli- ja rasvavabad.
15. KONTROLLIGE KAHJUSTUNUD KOMPONENTE. Enne tolmuimeja edasist kasu- tamist tuleb hoolikalt kontrollida kahjustatud kaitses või muud seadme osa, et teha kindlaks, kas see töötab edaspidi nõuetekohaselt ja täi- dab oma otstarvet. Kontrollige liikuvate osade tsentreeringut, liikuvate osade kokkujooksu, purunenud osi, osade paigaldust ja muid tingi- musi, mis võivad mõjutada tolmuimeja funktsioneerimist. Kahjustatud kaitse või seadme muu osa tuleb nõuetekohaselt parandada või vahetada välja volitatud teeninduskeskuses, kui kasutusjuhendis ei ole soovitatud teisiti. Laske defektset lüliti vahetada välja volitatud teeninduskeskuses. Ärge kasutage tolmu- imejat, kui selle lüliti ei lülita seadet sisse ega välja.
16. VARUOSAD. Kasutage osade väljavahetami- seks ainult originaalvaruosid.
17. TOLMUIMEJA HOIUSTAMINE. Kui tolmu- imejat ei kasutata, tuleb seda hoistada sisetingimustes.
18. Käsitsege oma tolmuimejat hoolikalt. Jõuline käsitsemine võib põhjustada isegi kõige tugevama konstruktsiooniga tolmuimeja purunemise.
19. Ärge puhastage tolmuimeja sisemust ega pe- lispinna bensiini, lahusti või keemiliste puhas- tusvahenditega. See võib põhjustada pragude tekkimist ning värvuse luitumist.
20. Ärge kasutage tolmuimejat kinnises ruumis, kus võib esineda õlipõhisest värvist, värvive- deldist, bensiinist, teatud koitõrvahenditest jms ainetest tingitud tule- või plahvatusoht- like või mürgiseid aursid, ega piirkondades, kus on kergesti süttivat tolmu.
21. Ärge kasutage tolmuimejat, kui olete ravimite või alkoholi mõju all.
22. Järgige ohutuse põhinõuet ja kasutage külje- kaitsmega kaitseprille.
23. Tolmuste töötingimuste korral kandke tolumaski.
24. Seade ei ole ette nähtud kasutamiseks füüsi- liste, sensoorsete või vaimsete puuetega isiku- tele (k.a lapsed) ega isikutele, kellel puuduvad kogemused ja teadmised seadme ohutuks kasutamiseks.
25. Lapsi tuleb jälgida, et nad puhastajaga ei mängiks.
26. Ärge kunagi käsitsege akusid ega tolmuimejat mürgade kätega.
27. Treppide puhastamisel olge äärmiselt ettevaatlik.

28. Ärge kasutage tolmuimejat toolina ega pingina. Masin võib ümber kukkuda ning tekitada kehavigastusi.

#### Akuga tööriista kasutamine ja hooldus

1. Laadige alati laadijaga, mille tootja on heaks kiitnud. Laadija, mis sobib kasutamiseks ühte tüüpi akuga, võib kaasa tuua tulekahjuohtu, kui seda kasutada koos mõnda teist tüüpi akuga.
2. Kasutage elektritööriista üksnes spetsiaalselt neile toodetud akudega. Mis tahes muude akude kasutamine võib tekitada tervisekahjustusi või tulekahjuohtu.
3. Kui akut ei kasutata, ärge hoidke seda koos muude metalliesemetega, nagu kirjaklambrid, mündid, võtmed, naelad, kruvid jm väikesed metallesemed, mis võivad tekitada ühenduse klemmide vahel. Akuklemmide lühis võib põhjustada põletusi ja tulekahjuohtu.
4. Väärkasutamise tagajärjel võib akut valguda välja vedelikku; ärge seda puudutage. Kui olete selle vedelikuga siiski kogemata kokku puutunud, uhtke kohta veega. Kui vedelik on sattunud silma, minge arsti juurde. Akust väljavalgunud vedelik võib põhjustada ärritust ja põletusi.
5. Ärge kasutage akupaketti ega tööriista, mis on kahjustatud või muudetud. Kahjustatud või muudetud akud võivad käituda etteaimamatult, põhjustades süttimis-, plahvatus- või vigastusohu.
6. Kaitske akupaketti ja tööriista tule ja kõrge temperatuuri eest. Tule või kõrgema kui 130 °C temperatuuriga kokkupuutumine võib tuua kaasa plahvatuse.
7. Pidage kinni kõigist laadimisjuhistest ja ärge laadige akupaketti ega tööriista väljaspool juhendis märgitud temperatuurivahemikku. Valesiti või väljaspool märgitud temperatuurivahemikku laadimine võib kahjustada akupaketti ja suurendada süttimisohtu.

#### Hooldus

1. Laske elektritööriista hooldada eksperdil, kes kasutab vaid originaalvaruosi. Siis püsib elektritööriista ohutus.
2. Järgige õlitamist ja tarvikute vahetamist puudutavaid juhtnõure.
3. Hoidke käed kuivad, puhtad ning õli- ja rasvavabad.

### Akukassetiga seotud olulised ohutusjuhised

1. Enne akukassetti kasutamist lugege (1) akulaadijal, (2) akul ja (3) seadmel olevad juhtnõörid ja hoiatused läbi.
2. Ärge võtke akukassetti lahti.
3. Kui tööaeg järsult lüheneb, siis lõpetage kohe kasutamine. Edasise kasutamise tulemuseks võib olla ülekuumenemisoht, võimalikud põletused või isegi plahvatus.
4. Kui elektrolüüti satub silma, siis loputage silma puhta veega ja pöörduge koheselt arsti poole. Selline õnnetus võib põhjustada pimedaksjäämist.

5. Ärge tekitage akukassetis lühist:
  - (1) Ärge puutuge klemme elektrijuhtidega.
  - (2) Ärge hoidke akukassetti tööriistakastis koos metalliesemetega, nagu naelad, mündid jne.
  - (3) Ärge tehke akukassetti märjaks ega jätke seda vihma kätte.

Aku lühis võib põhjustada tugevat elektrivoolu, ülekuumenemist, põletusi ning ka sea-det tõsiselt kahjustada.

6. Ärge hoidke tööriista ja akukassetti kohtades, kus temperatuur võib tõusta üle 50 °C.
7. Ärge põletage akukassetti isegi siis, kui see on saanud tõsiselt vigastada või on täiesti kulu-nud. Akukassett võib tules plahvatada.
8. Olge ettevaatlik, ärge laske akul maha kukkuda ja vältige lööke.
9. Ärge kasutage kahjustatud akut.
10. Sisalduvatele liitium-ioonakudele võivad kohalduvad ohtlike kaupade õigusaktide nõu-ded. Kaubanduslikul transportimisel, näiteks kolman-date poolte või transpordiettevõtete poolt, tuleb järgida pakendil ja siltidel toodud erinõudeid. Transportimiseks ettevalmistamisel on vajalik pidada nõu ohtliku materjali eksperdiga. Samuti tuleb järgida võimalike riiklike regulatsioonide üksikasjalikumaid nõudeid. Katke teibiga või varjake avatud kontaktid ja pakendage aku selliselt, et see ei saaks pakendis liikuda.
11. Järgige kasutusõhumatuks muutunud aku käitlemisel kohalikke eeskirju.
12. Kasutage akusid ainult Makita heaks kiidetud toodetega. Akude paigaldamine selleks mitte ettenähtud toodetele võib põhjustada süttimist, ülemäärast kuumust, plahvatamist või elektrolüüdi lekkimist.

## HOIDKE JUHEND ALLES.

**⚠ETTEVAATUST:** Kasutage ainult Makita originaalakusid. Mitte Makita originaalakude või muudetud akude kasutamine võib põhjustada akude süttimise, kehavigastuse ja kahjustuse. Samuti muu-dab see kehtetuks Makita tööriista ja laadija Makita garantii.

## Vihjeid aku maksimaalse kasu-tusaja tagamise kohta

1. Laadige akukassetti enne selle täielikku tühjenemist. Kui märkate, et tööriist töötab väiksema võimsusega, peatage töö ja laadige akukassetti.
2. Ärge laadige täielikult laetud akukassetti. Ülelaadimine lühendab akude kasutusiga.
3. Laadige akukassetti toatemperatuuril 10 °C - 40 °C. Enne laadimist laske kuunenud aku-kassetil maha jahtuda.
4. Kui te ei kasuta akukassetti kauem kui kuus kuud, laadige see.

# FUNKTSIONAALNE KIRJELDUS

**⚠ETTEVAATUST:** Kandke alati hoolt selle eest, et tööriist oleks enne reguleerimist ja kontrollimist välja lülitatud ja akukassett eemaldatud.

## Akukasseti paigaldamine või eemaldamine

**⚠ETTEVAATUST:** Lülitage tööriist alati enne akukasseti paigaldamist või eemaldamist välja.

**⚠ETTEVAATUST:** Akukasseti paigaldamisel või eemaldamisel tuleb tööriista ja akukassetti kindlalt paigal hoida. Kui tööriista ja akukassetti ei hoita kindlalt paigal, võivad need käest libiseda ning kahjustada tööriista ja akukassetti või põhjustada kehavigastusi.

► **Joon.1:** 1. Punane näidik 2. Nupp 3. Akukassett

Akukasseti eemaldamiseks libistage see tööriista küljest lahti, vajutades kasseti esiküljel paiknevat nuppu alla.

Akukasseti paigaldamiseks joondage akukasseti keel korpuse soonega ja libistage kassett oma kohale. Paigaldage akudadapter alati nii kaugemale, et see lukustuks klõpsatusega oma kohale. Kui näete nupu ülaosas punast osa, pole kassett täielikult lukustunud.

**⚠ETTEVAATUST:** Paigaldage akukassett alati täies ulatuses nii, et punast osa ei jääks näha. Muidu võib adapter juhuslikult tööriistast välja kukkuda ning põhjustada teile või läheduses viibivatele isikutele vigastusi.

**⚠ETTEVAATUST:** Ärge rakendage akukasseti paigaldamisel jõudu. Kui kassett ei lähe kergesti sisse, pole see õigesti paigaldatud.

## Tööriista/aku kaitsesüsteem

Tööriist on varustatud tööriista või aku kaitsesüsteemiga. Süsteem lülitab mootori automaatselt välja, et pikendada tööriista ja aku tööiga. Tööriist seiskub käitamise ajal automaatselt, kui tööriista või aku kohta kehtib üks järgmistest tingimustest. Teatud tingimustes hakkavad indikaatorid põlema.

## Ülekoormuskaitse

Kui tööriista kasutamise käigus hakkab see tarbima ebaharilikult palju voolu, peatub tööriist automaatselt ilma igasuguse signaalita. Sellisel juhul lülitage tööriist välja ning lõpetage tööriista ülekoormuse põhjustanud tegevus. Pärast seda käivitage tööriist uuesti.

## Ülekuumenemiskaitse

Kui tööriist on ülekuumenenud, seiskub tööriist automaatselt. Laske tööriistal maha jahtuda, enne kui selle uuesti sisse lülitate.

## Ülelaadimiskaitse



















Kui aku laetuse tase on madal, siis seiskub tööriist automaatselt. Kui seade ei hakka tööle ka lülitite kasutamisel, eemaldage tööriistast akud ja laadige neid.

## Aku jääkmahutavuse näit

**Ainult näidikuga akukassettidele**

► **Joon.2:** 1. Märkulambid 2. Kontrollimise nupp

Akukasseti järelejäänud mahutavuse kontrollimiseks vajutage kontrollimise nuppu. Märkulambid süttivad mõneks sekundiks.

Märkulambid			Jääkmahutavus
 Poleb	 Ei põle	 Vilgub	
			75 - 100%
			50 - 75%
			25 - 50%
			0 - 25%
			Laadige akut.
			Akul võib olla tõrge.
			

**MÄRKUS:** Näidatud mahutavus võib veidi erineda tegelikust mahutavusest olenevalt kasutustingimustest ja ümbritseva keskkonna temperatuurist.

## Lülitkarbi asukoht

Lülitkarbi saab kinnitada alumise rihma mõlemale küljele. Paigutage juhe selliselt, et lülitkarp asuks teile sobival küljel. Juhtme kahjustuste vältimiseks juhtige juhe näidatud viisil läbi konksu.

► **Joon.3:** 1. Konks 2. Juhe

## Rihmade reguleerimine

Õlarihmade, ülemise ja alumise rihma pingsust on võimalik reguleerida. Pange käed kõigepealt läbi õlarihmade ning kinnitage seejärel alumine ja ülemine rihm. Pingutamiseks tõmmake rihma otsa joonisel näidatud viisil. Lõdvendamiseks tõmmake fiksaatori otsa üles.

**Alumine rihm**

► **Joon.4:** 1. Rihm 2. Fiksaator

**Õlarihmad**

► **Joon.5:** 1. Rihm 2. Fiksaator

**Ülemine rihm**



► **Joon.6:** 1. Rihm 2. Fiksaator

## Käepide

Tolmuimeja käsitsemisel haarake alati käepidemest.

► **Joon.7:** 1. Käepide



## Lüliti funktsioneerimine

Imivõimsust saate muuta kolme valikuga: tavaline (1), suur (2) ja suurim (3).  
Tolmuimeise alustamiseks vajutage üks kord nuppu . Imivõimsuse muutmisel vajutage nuppu, kui tolmuimeja töötab. Imivõimsus lülitub järgmises järjekorras: normaalne (1) ja suur (2) ja suurim (3).  
Tolmuimeja väljalülitamiseks vajutage nuppu .

► **Joon.8**

**MÄRKUS:** Tolmuimeja uuesti käivitamisel käivitub see sama imivõimsusega, mis oli välja lülitumise ajal.

## LED-lamp

Lülitikarbi etteotsa on pimedas töötamise hõlbustamiseks paigaldatud LED-lamp. Lambi sisselülitamiseks vajutage nuppu . Väljalülitamiseks vajutage uuesti nuppu .

► **Joon.9**

**⚠ETTEVAATUST:** Ärge vaadake otse valgusesse ega valgusallikat. Ärge suunake valgust kunagi teiste inimeste silmadesse.

**MÄRKUS:** LED-lamp kustub automaatselt, kui tolmuimejat ei kasutata üle 10 minuti.

**MÄRKUS:** Tolmuimeja lülitub automaatselt välja ja LED-lamp hakkab vilkuma, kui tolmuimeja kuumeneb ummistunud vooliku, toru, filtri või muul põhjusel vähenenud õhuvoolu tõttu üle.

## Voolikurihm

Voolikurihma saab kasutada vooliku ja eraldi otsaku hoidmiseks.  
Vooliku kinnitamiseks tolmuimeja külge juhtige voolikurihm läbi keres oleva ava. Voolikurihma saab kinnitada mõlemale küljele.

► **Joon.10:** 1. Voolikurihm 2. Ava 3. Voolik

Eraldi otsaku hoidmiseks alumisel rihmal juhtige voolikurihm läbi alumisel rihmal asuva aasa.

► **Joon.11:** 1. Voolikurihm 2. Eraldi otsak

## Voolikukonks

Kui katkestate töö ajutiselt, võib painutatud toru mooduli konksu kasutada toru riputamiseks alumise rihma külge.

► **Joon.12**

## KOKKUPANEK

**⚠ETTEVAATUST:** Kandke alati hoolt selle eest, et tööriist oleks enne igasuguseid hooldustöid välja lülitatud ja akukassett eemaldatud.

## Vooliku kokkupanemine

Sisestage voolikumansett tolmuimeja keresse ja pöörake päripäeva.

► **Joon.13:** 1. Vooliku mansett 2. Tolmuimeja kere

## Otsaku ja toru kokkupanemine

### Valikuline tarvik

**MÄRKUS:** Tootega kaasasolev otsaku ja toru liik erineb riigiti. Osas riikides pole otsakut ja toru kaasas.

1. Keerake ja pange otsak teleskoopitorule peale.  
► **Joon.14:** 1. Teleskoopitoru 2. Eraldi otsak 3. T-kujuline otsak 4. T-kujuline otsak (sade)

**MÄRKUS:** Kui keerata otsakut peale panemisel, siis kinnitub otsak teleskoopitoruga korralikult kinni.

**MÄRKUS:** Ø 38 mm vooliku ja esimansetiga 38 mudelite puhul kinnitage kaasasolev otsak alumiiniumist painutatud toru/alumiiniumist otsese toruga.

2. Järgige allolevat meetodit olenevalt teleskoopitoru liigist.

**MÄRKUS:** Lükatav teleskoopitoru ja ringjas teleskoopitoru ei ühildu omavahel. Kui soovite vahetada lükatava teleskoopitoru ringja vastu või vastupidi, siis muutke ka painutatud toru moodulit.

**MÄRKUS:** Eraldi otsaku võib otse painutatud toru mooduliga ühendada.

### Lükatava teleskoopitoru puhul

Pange tolmuimeja kere selga, seejärel sisestage teleskoopitoru painutatud toru moodulisse, kuni kuulete klõpsu. Lahti võtmiseks tõmmake teleskoopitoru välja nupule vajutusega.

► **Joon.15:** 1. Painutatud toru moodul 2. Nupp 3. Lükatav teleskoopitoru 4. Eraldi otsak

Toru pikkus on reguleeritav.

Lükkamisnupule vajutamise ajal reguleerige toru pikkust. Pikkust saab lukustada lükkamisnuppu lahti lastes.

► **Joon.16:** 1. Lükkamisnupp

### Ringja teleskoopitoru puhul

Võtke tolmuimeja selga, seejärel pöörake ja sisestage teleskoopitoru painutatud toru moodulisse. Eemaldamiseks pöörake neid ja tõmmake välja.

► **Joon.17:** 1. Painutatud toru moodul 2. Ringjas teleskoopitoru 3. Eraldi otsak

Toru pikkus on reguleeritav.

Lõdvendage toru rõngast ja reguleerige toru pikkust. Soovitud pikkuse saavutamisel pingutage rõngast.

► **Joon.18:** 1. Rõngas

### Alumiiniumist painutatud toru/alumiiniumist otsese toru jaoks

(Ainult Ø 38 mm vooliku ja esimansetiga 38 mudelile)  
Võtke tolmuimeja selga, seejärel pöörake ja sisestage toru esimansetti. Eemaldamiseks pöörake neid ja tõmmake välja.

► **Joon.19:** 1. Esimansett 38 2. Alumiiniumist painutatud toru 3. Alumiiniumist otsene toru 4. Otsak

## Tööriista ühendamine

**MÄRKUS:** Kui painutatud toru moodul on kinnitatud voolikuga, tuleb kõigepealt see eemaldada.

Tööriista ja puhastaja ühendamiseks on vaja erilist toru ja/või varuosi. Olenevalt puhastaja mudelist peate vahetama vooliku ja/või varuma varuosi. Üksikasjad leiate järgmisest tabelist.

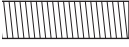
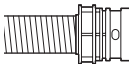
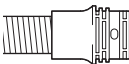
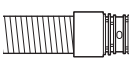
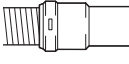
Kaasasoleva vooliku läbimõõt	Vooliku otsa liik	Toiming
Ø 28 mm	 <p>osata</p>	Kinnitage esimansett.
	 <p>lihtsasti kinnitava osaga</p>	Vahetage esimansetiga vooliku ots (lihtsasti kinnitav osa). Vooliku otsa eemaldamiseks pöörake seda vastupäeva.
Ø 32 mm	 <p>lihtsasti kinnitava osaga</p>	Vahetage voolik tolmuarastuseks kasutatava (Ø 28 mm, esimansetiga) vastu välja.
Ø 38 mm	 <p>lihtsasti kinnitava osaga</p>	Vahetage voolik tolmuarastuseks kasutatava (Ø 28 mm, esimansetiga) vastu välja.
	 <p>esimansetiga 38</p>	Kinnitage liited 22–38 või esimansett 24.

**MÄRKUS:** Kasutage alati sobivat esimansetti. Esimansetti 24 kasutades kinnitage see voolikuga ühendatud esimansetti 22.

► **Joon.20:** 1. Esimansett 22 2. Esimansett 24

## Kui kasutatakse Ø 28 mm tolmuarastusvoolikut

1. Kinnitage esimansett tolmuarastuseks voolikuga. Esimanseti ühendamisel veenduge, et see oleks voolikuga tugevalt kinnitatud.

2. Ühendage esimansett tööriista ärastuspesasse.  
► **Joon.21:** 1. Esimansett 2. Ärastuspesa 3. Voolik

Esimansetti saab eemaldada, keerates seda vastu-päeva ja hoides samal ajal voolikust kinni.

## Kui kasutatakse esimansetiga 38 Ø 38 mm voolikut

1. Pöörake ja sisestage liide või esimansett vooliku siseosaga, olenevalt kasutada plaanitavast tööriistast.  
2. Ühendage esimansett tööriista ärastuspesasse.  
► **Joon.22:** 1. Liitmik 2. Esimansett 3. Ärastuspesa 4. Voolik

Liite ja esimanseti eemaldamiseks järgige paigaldamise protseduure vastupidises järjekorras.

## Painutatud toru mooduli kinnitamine

### Valikuline tarvik

**MÄRKUS:** Seda ei pea tegema, kui mudeli voolikule on kinnitatud painutatud toru moodul.

**MÄRKUS:** Painutatud toru mooduleid on kahte liiki: lükatav teleskoopтору ja ringjas teleskoopтору. Kui valite painutatud toru moodulit, siis valige üks soovitud teleskoopтору liigi jaoks.

Painutatud toru moodulit kasutatakse sellele tootele teleskoopтору või otsaku ühendamiseks, et imeda tolmu.

Kui soovite seda toodet kasutada tolmuimejana, kinnitage painutatud toru moodul voolikuga.

Kinnitamiseks krurvige vooliku küljest lahti esimansett ja kinnitage painutatud toru moodulil hülss vooliku külge. Eemaldamiseks lõvendage voolikul painutatud toru mooduli muhvi.

► **Joon.23:** 1. Voolik 2. Painutatud toru moodul 3. Hülss

## Filtri-/tolmukoti paigaldamine

### Valikuline tarvik

**⚠ETTEVAATUST:** Ärge kasutage kahjustatud filtrikotti. Tolmuimeja kasutamisel peab filtrikott olema alati korralikult paigaldatud. Muidu võidakse tolm ja praht tolmuimejast välja paisata ja need võivad põhjustada kasutajale hingamisteede haigusi.

**TÄHELEPANU:** Kui filtrikott on täis, asendage see uuega. Kui tolmukott on täis, tühjendage see. Täis tolm- või filtrikoti edasi kasutamine vähendab imivõimsust.

1. Vabastage lukusti, tõstes alumist külge. Eesmise lukustus külje tõstmiseks suruge soonega alla. Kaane avamiseks tõmmake lukustit.  
► **Joon.24:** 1. Konks 2. Kaas

2. Sisestage filtrikott tühimiku ülemisel küljel asuvasse pilusse, nagu joonisel näidatud.  
► **Joon.25:** 1. Pilu 2. Filtrikott

Tolmukotti kasutades sisestage tolmukoti serv pilusse.  
► **Joon.26:** 1. Pilu 2. Serv 3. Tolmukott

3. Viige filtrikott kohakuti vooliku mansetiga ja suruge kartongosa lõpuni. Filtrikoti kummirõngas peab asetsema üle vooliku manseti ääre.

► **Joon.27:** 1. Filtrikoti kummirõngas 2. Vooliku manseti äär 3. Filtrikoti kartongosa 4. Vooliku mansett

## TÖÖRIISTA KASUTAMINE

**⚠ HOIATUS:** Kasutajaid tuleb juhendada tolmuimejat õigesti kasutama.

**⚠ HOIATUS:** See tolmuimeja ei sobi ohtlike aineid sisaldava tolmu kogumiseks.

**⚠ ETTEVAATUST:** Tolmuimeja on mõeldud ainult kuivpuhastamiseks.



**⚠ ETTEVAATUST:** Tolmuimeja on mõeldud kasutamiseks ainult siseruumides.

**⚠ ETTEVAATUST:** Pange akukassett alati sisse nii sügavale, et see lukustuks oma kohale. Kui näete nupu ülaosas punast osa, pole kassett täielikult lukustunud. Sisestage see täies ulatuses nii, et punast osa ei jääks näha. Muidu võib adapter juhuslikult tööriistast välja kukkuda ning põhjustada teile või läheduses viibivatele isikutele vigastusi.

**⚠ ETTEVAATUST:** Töötage seljal oleva tolmuimejaga ettevaatlikult. Kui tolmuimeja pörkub vastu seinale või voolik läheb millegi vastu puutudes lahti, siis võite kaotada tasakaalu.

1. Võtke tolmuimeja selga ning kinnitage ülemine ja alumine rihm. Reguleerige rihmade pingsust vajaduse järgi.

► **Joon.28**

2. Tolmuimemise alustamiseks vajutage nuppu . Imivõimsuse muutmiseks vajutage nuppu , kuni soovitud imivõimsus on valitud. Puhastamise lõpetamiseks vajutage nuppu .

► **Joon.29**

Töötamise ajaks kinnitage D-sõrmuse lülitiskarp alumise rihma külge. Ette valgustamiseks võib konksu kaldu hoida, kui see on kinnitatud alumise rihmaga.

► **Joon.30:** 1. D-sõrmus 2. Alumine rihm

**MÄRKUS:** Tolmuimeja lülitub automaatselt välja ja LED-lamp hakkab vilkuma, kui tolmuimeja kuumeneb ummistunud vooliku, toru, filtri või muul põhjusel vähenenud õhuvoolu tõttu üle. Sellises olukorras kõrvaldage probleemi põhjus ja laske tolmuimejal jahtuda, enne kui seadme uuesti sisse lülitate.

3. Vahetage filtrikott, kui see on täis. Avage kaas ja võtke filtrikott välja. Filtrikoti sulgemiseks tõmmake ava küljel olevat riba ja visake kogu filtrikott ära.

► **Joon.31:** 1. Riba

Tolmukoti kasutamisel võtke tolmuikott välja, avage lukusti ja eemaldage tolm.

► **Joon.32:** 1. Lukusti

**TÄHELEPANU:** Kontrollige regulaarselt, kas filtrikott on täis. Täis filtrikoti edasi kasutamine vähendab imivõimsust.

**TÄHELEPANU:** Ärge kasutage kasutatud filtrikotti. Filtrikott on mõeldud ainult ühekordseks kasutamiseks. Filtrikoti korduskasutamine võib ummistada filtri ja kahjustada puhastajat. Kui soovite kotti korduvalt kasutada, kasutage tolmukotti.

## HOOLDUS

**⚠ ETTEVAATUST:** Enne kontroll- või hooldustoimingute tegemist kandke alati hoolt selle eest, et tööriist oleks välja lülitatud ja akukassett korpuse küljest eemaldatud.

**TÄHELEPANU:** Ärge kunagi kasutage bensiini, vedeldit, alkoholi ega midagi muud sarnast. Selle tulemuseks võib olla luitumine, deformatsioon või pragunemine.

Toote OHUTUSE ja TÖÖKINDLUSE tagamiseks tuleb vajalikud remonttööd ning muud hooldus- ja reguleerimistööd lasta teha Makita volitatud teeninduskeskustes või tehase teeninduskeskustes. Alati tuleb kasutada Makita varuosi.

## HEPA filtri puhastamine

**⚠ ETTEVAATUST:** Ärge kasutage tolmuimejat ilma filtrita ega jätkake seadme kasutamist määratud või kahjustatud filtriga. Sisse imetud tolm ja praht võidakse tolmuimejast välja paisata ja need võivad põhjustada kasutajale hingamisteede haigusi.

**TÄHELEPANU:** Optimaalse imivõimsuse ja puhta väljutatud õhu tagamiseks puhastage regulaarselt filtrit. Kui puhastamise järel ei saavutata piisavat imivõimsust, vahetage filter uue vastu.

**TÄHELEPANU:** Filtri kahjustamise vältimiseks ärge kasutage puhastamiseks järgmisi tööriistu või sarnaseid esemeid:

- tolmueemaldi;
- kõrgsurvepesur;
- kõvadest materjalidest tehtud tööriistad nagu metalne hari.

1. Avage kaas ja võtke filtrikott välja. Vabastage filtri haak ja eemaldage see tolmuimeja kerelt.

► **Joon.33**

2. Koputage tolm filtrilt ära. Filtrit võib veega pesta. Peske filter iga kuu või kahe kuu möödudes tolmust ja prahist puhtaks. Seejärel kuivatage filtrit päikese eest varjatud ja hästi tuulutatud kohas, et vältida tõrgete ja ebameeldivate lõhnade tekkimist.

3. Filtri paigaldamiseks sisestage ilma klapita külg hoidikusse, seejärel lükake filtrit allapoole, kuni ribi klapi kinnitab.

► **Joon.34:** 1. Hoidik 2. HEPA filter 3. Riba 4. Klapp

## Tolmukoti puhastamine

Puhastage tolmupeeti regulaarselt seebi ja veega. Pöörake tolmupeeti puhastamiseks ja eemaldage kleepuv tolm. Peske kergelt käsitsi ja loputage hoolikalt veega. Enne tolmuimejasse paigaldamist kuivatage täielikult.

► **Joon.35**

**TÄHELEPANU:** Märk tolmupeeti vähendab imemisvõimsust ja ka mootori eluiga.

## Ummistuse puhastamine

Ummistuse puhastamisel eemaldage voolik, teleskoop-toru või painutatud toru moodul, et näha sisse.

### Lihtsasti kinnitatava painutatud toru mooduli eemaldamine/kinnitamine

Eemaldamiseks tõmmake painutatud toru moodulist, samal ajal vajutades vooliku otsa mõlemat sakk. Kinnitamiseks sisestage vooliku ots painutatud toru moodulisse. Veenduge, et vooliku otsa saakid mahuksid painutatud toru mooduli aukudesse.

► **Joon.36:** 1. Vooliku ots 2. Sakk 3. Ots 4. Painutatud toru moodul

### Kruvitava painutatud toru mooduli eemaldamine/kinnitamine

Eemaldamiseks lõdvendage voolikul painutatud toru mooduli muhvi.

Kinnitamiseks pinguldage painutatud toru mooduli muhv voolikule.

► **Joon.37:** 1. Voolik 2. Painutatud toru moodul 3. Hüls

## VALIKULISED TARVIKUD

**⚠ETTEVAATUST:** Neid tarvikuid ja lisaseadiseid on soovitatav kasutada koos Makita tööriistaga, mille kasutamist selles kasutusjuhendis kirjeldatakse. Muude tarvikute ja lisaseadiste kasutamisega kaasneb vigastada saamise oht. Kasutage tarvikuid ja lisaseadiseid ainult otstarbekohaselt.

Saate vajaduse korral kohalikust Makita teeninduskeskusest lisateavet nende tarvikute kohta.

- Voolik (tolmuimejatüübi jaoks)
- Voolik (tolmuärastustüübi jaoks)
- Pikendustoru
- Eraldi otsak
- T-kujuline otsak
- Istme otsak
- Nurgaotsak
- Riiulihari
- Ümmargune hari
- Painutatud toru moodul
- Filtrikott
- Tolmupeet
- Esimansett
- HEPA filter
- Makita algupärane aku ja laadija

**MÄRKUS:** Mõned nimekirjas loetletud tarvikud võivad kuuluda standardvarustusse ning need on lisatud tööriista pakendisse. Need võivad riigiti erineda.

## ТЕХНИЧЕСКИЕ ХАРАКТЕРИСТИКИ

<b>Модель:</b>		<b>DVC261</b>
Производительность	Мешочный фильтр	2,0 л
	Пылесборный мешок	1,5 л
Максимальный объем воздуха	Со шлангом диаметром 28 мм и длиной 1,0 м	2,0 м³/мин
	Со шлангом диаметром 32 мм и длиной 1,0 м	2,2 м³/мин
	Со шлангом диаметром 38 мм и длиной 1,5 м	2,3 м³/мин
Вакуум		110 гПа
Размеры (Д x Ш x В) (без жгута проводов)		230 x 152 x 373 мм
Номинальное напряжение		36 В пост. тока
Масса нетто		3,8 – 4,5 кг

- Благодаря нашей постоянно действующей программе исследований и разработок указанные здесь технические характеристики могут быть изменены без предварительного уведомления.
- Технические характеристики могут различаться в зависимости от страны.
- В значение массы не входит масса принадлежностей, только масса блок(ов) аккумулятора. Наименьшая и наибольшая совокупная масса инструмента и блока(ов) аккумулятора указана в таблице.
- Длина поставляемого шланга варьируется в зависимости от страны.

### Подходящий блок аккумулятора и зарядное устройство

Блок аккумулятора	BL1815N / BL1820 / BL1820B / BL1830 / BL1830B / BL1840 / BL1840B / BL1850 / BL1850B / BL1860B
Зарядное устройство	DC18RC / DC18RD / DC18RE / DC18SD / DC18SE / DC18SF

- В зависимости от региона проживания некоторые блоки аккумуляторов и зарядные устройства, перечисленные выше, могут быть недоступны.

**⚠ ОСТОРОЖНО:** Используйте только перечисленные выше блоки аккумуляторов и зарядные устройства. Использование других блоков аккумуляторов и зарядных устройств может привести к травме и/или пожару.

### Символы

Ниже приведены символы, используемые для обозначения. Перед использованием убедитесь, что вы понимаете их значение.



Прочитайте руководство по эксплуатации.



Обратите особое внимание.



Только для стран ЕС  
Не выбрасывайте электрооборудование или аккумуляторы вместе с бытовым мусором! В соответствии с европейскими директивами об утилизации электрического и электронного оборудования, о батареях и аккумуляторах, а также использованных батареях и аккумуляторах и их применении в соответствии с местными законами электрооборудование, батареи и аккумуляторы, срок эксплуатации которых истек, должны утилизироваться отдельно и передаваться для утилизации на предприятие, соответствующее применяемым правилам охраны окружающей среды.

### Назначение

Данный инструмент предназначен для сбора сухой пыли. Инструмент подходит для коммерческого использования, например, в гостиницах, школах, больницах, магазинах, офисах, арендных помещениях и на заводах.

### Шум

Типичный уровень взвешенного звукового давления (A), измеренный в соответствии с EN60335-2-69, EN60704-2-1:  
Уровень звукового давления (L<sub>рА</sub>): 70 дБ (или менее)  
Погрешность (K): 2,5 дБ (A)

Уровень шума при выполнении работ может превышать 80 дБ (A).

**⚠ ОСТОРОЖНО:** Используйте средства защиты слуха.



## Вибрация

Суммарное значение вибрации (сумма векторов по трем осям), определенное в соответствии с EN60335-2-69:

Рабочий режим: резка панелей

Распространение вибрации ( $a_{\text{н}}$ ): 2,5 м/с<sup>2</sup> или менее

Погрешность (K): 1,5 м/с<sup>2</sup>

**ПРИМЕЧАНИЕ:** Заявленное значение распространения вибрации измерено в соответствии со стандартной методикой испытаний и может быть использовано для сравнения инструментов.

**ПРИМЕЧАНИЕ:** Заявленное значение распространения вибрации можно также использовать для предварительных оценок воздействия.

**▲ ОСТОРОЖНО:** Распространение вибрации во время фактического использования электроинструмента может отличаться от заявленного значения в зависимости от способа применения инструмента.

**▲ ОСТОРОЖНО:** Обязательно определите меры безопасности для защиты оператора, основанные на оценке воздействия в реальных условиях использования (с учетом всех этапов рабочего цикла, таких как выключение инструмента, работа без нагрузки и включение).

## Декларация о соответствии ЕС

*Только для европейских стран*

Декларация о соответствии ЕС включена в руководство по эксплуатации (Приложение А).

## МЕРЫ БЕЗОПАСНОСТИ

### Правила техники безопасности при эксплуатации аккумуляторного пылесоса

**▲ ОСТОРОЖНО: ВАЖНО! ВНИМАТЕЛЬНО ОЗНАКОМЬТЕСЬ** со всеми инструкциями и рекомендациями по технике безопасности **ДО НАЧАЛА РАБОТЫ**. Невыполнение инструкций и рекомендаций может привести к поражению электротоком, пожару и/или тяжелым травмам.

1. Перед началом эксплуатации убедитесь, что пользователь должным образом проинструктирован по работе с данным пылесосом.
2. Не используйте пылесос без фильтра. Немедленно замените поврежденный фильтр.
3. Не всасывайте горючие материалы, петарды, зажженные сигареты, угли, горячую металлическую стружку, острые предметы, такие как бритвы, иголки, битое стекло и т. п.

4. **ЗАПРЕЩАЕТСЯ ЭКСПЛУАТИРОВАТЬ ПЫЛЕСОС РЯДОМ С БЕНЗИНОМ, ГАЗОМ, КРАСКОЙ, КЛЕЯЩИМИ И ДРУГИМИ ВЗРЫВООПАСНЫМИ МАТЕРИАЛАМИ.** При установке переключателя в положения ON (Вкл.) и OFF (Выкл.) возможно возникновение искр. Искры могут также возникать во время работы коллектора электромотора. Результатом может стать сильный взрыв.
5. **Запрещается всасывать токсичные, канцерогенные, легковоспламеняющиеся и другие опасные материалы, такие как асбест, мышьяк, барий, бериллий, свинец, пестициды и другие вредные для здоровья вещества.**
6. **Запрещается использовать пылесос вне помещения во время дождя.**
7. **Не используйте пылесос вблизи источников тепла (печи и пр.).**
8. **Не закрывайте вентиляционные отверстия. Они обеспечивают охлаждение электромотора. Следите, чтобы вентиляционные отверстия не засорились. В противном случае электромотор может сгореть из-за недостаточного охлаждения.**
9. **Всегда сохраняйте устойчивое положение и равновесие.**
10. **Не сгибайтесь, не тяните шланг и не наступайте на него.**
11. **Немедленно выключите пылесос, если во время работы заметите признаки неисправности или падение мощности.**
12. **ОТСОЕДИНИТЕ АККУМУЛЯТОРЫ.** Если пылесос не используется, перед обслуживанием и при смене насадок.
13. **Очищайте и обслуживайте пылесос сразу по окончании работы, чтобы поддерживать его в оптимальном техническом состоянии.**
14. **СОБЛЮДАЙТЕ ОСТОРОЖНОСТЬ ПРИ ВЫПОЛНЕНИИ ОЧИСТКИ ПЫЛЕСОСА.** Содержите пылесос в чистоте, чтобы обеспечить максимальную эффективность и безопасность эксплуатации. Следуйте инструкциям по смене насадок. Ручки инструмента всегда должны быть сухими и чистыми и не должны быть испачканы маслом или смазкой.
15. **ПРОВЕРЬТЕ КОМПОНЕНТЫ НА ПРЕДМЕТ ПОВРЕЖДЕНИЙ.** Перед дальнейшим использованием пылесоса ограждение или другая поврежденная деталь должны быть тщательно осмотрены, чтобы убедиться, что пылесос будет работать нормально и выполнять функции, для которых он предназначен. Убедитесь, что движущиеся компоненты выровнены и свободно перемещаются, никакие детали не повреждены, все крепления надежны и отсутствуют другие дефекты, которые могут повлиять на работу электроинструмента. Поврежденное ограждение или какая-либо другая деталь должны быть соответствующим образом отремонтированы или заменены авторизованным сервисным центром, если в руководстве по эксплуатации не указано иное. Неисправные выключатели должны быть заменены в авторизованном сервисном центре. Не используйте пылесос, если выключатель не включает или не выключает его.
16. **ЗАПАСНЫЕ ЧАСТИ.** При техническом обслуживании используйте для замены только аналогичные детали.

17. **ХРАНЕНИЕ ПЫЛЕСОСА.** Если пылесос не используется, храните его в помещении.
18. Берегите пылесос. Небрежная эксплуатация может привести к поломке даже самого прочного пылесоса.
19. Запрещается использовать для очистки внутренних и внешних поверхностей бензин, растворитель или чистящие химикаты. Это может вызвать появление трещин и обесцвечивание.
20. Не используйте пылесос в замкнутом пространстве при наличии огнеопасных, взрывоопасных или токсичных паров от масляных красок, растворителей, бензина, некоторых средств защиты от моли и т. п., либо при наличии горючей пыли.
21. Не используйте пылесос в состоянии алкогольного или наркотического опьянения.
22. Одним из основных правил техники безопасности является использование защитных очков с боковыми щитками.
23. Работая в запыленной зоне, используйте респиратор.
24. Это устройство не предназначено для использования лицами (включая детей) с ограниченными физическими, сенсорными или умственными способностями, а также не имеющими надлежащего опыта и знаний.
25. Следите за маленькими детьми, чтобы они не использовали пылесос в качестве игрушки.
26. Запрещено прикасаться к аккумуляторам и пылесосу мокрыми руками.
27. Проявляйте особую осторожность при работе на лестницах.
28. Запрещается использовать пылесос в качестве табурета или верстака. Устройство может упасть и нанести травму.

#### Эксплуатация и обслуживание электроинструмента, работающего на аккумуляторе

1. Заряжайте аккумулятор только зарядным устройством, указанным изготовителем. Зарядное устройство, подходящее для одного типа аккумуляторов, может привести к пожару при его использовании с другим аккумуляторным блоком.
2. Используйте электроинструмент только с указанными аккумуляторными блоками. Использование других аккумуляторных блоков может привести к травме или пожару.
3. Когда аккумуляторный блок не используется, храните его отдельно от металлических предметов, таких как скрепки, монеты, ключи, гвозди, шурупы или другие небольшие металлические предметы, которые могут привести к закорачиванию контактов аккумуляторного блока между собой. Короткое замыкание между контактами аккумуляторного блока может привести к ожогам или пожару.
4. При неправильном обращении из аккумуляторного блока может потечь жидкость. Избегайте контакта с ней. В случае контакта с кожей промойте место контакта обильным количеством воды. В случае попадания в глаза обратитесь к врачу. Жидкость из аккумулятора может вызвать раздражение или ожоги.

5. Не используйте поврежденные или модифицированные инструменты и аккумуляторные блоки. Поврежденные или модифицированные аккумуляторы могут работать некорректно, что может привести к пожару, взрыву или травмированию.
6. Не подвергайте аккумуляторный блок или инструмент воздействию огня или высокой температуры. Воздействие огня или температуры выше 130 °C может привести к взрыву.
7. Следуйте всем инструкциям по зарядке и не заряжайте аккумуляторный блок или инструмент при температурных условиях, выходящих за пределы диапазона, указанного в инструкции. Зарядка ненадлежащим образом или при температурных условиях, выходящих за пределы указанного диапазона, может привести к повреждению батареи и повысить риск пожара.

#### Сервисное обслуживание

1. Сервисное обслуживание электроинструмента должно проводиться только квалифицированным специалистом по ремонту и только с использованием идентичных запасных частей. Это позволит обеспечить безопасность электроинструмента.
2. Следуйте инструкциям по смазке и замене принадлежностей.
3. Ручки инструмента всегда должны быть сухими и чистыми и не должны быть испачканы маслом или смазкой.

### Важные правила техники безопасности для работы с аккумуляторным блоком

1. Перед использованием аккумуляторного блока прочитайте все инструкции и предупреждающие надписи на (1) зарядном устройстве, (2) аккумуляторном блоке и (3) инструменте, работающем от аккумуляторного блока.
2. Не разбирайте аккумуляторный блок.
3. Если время работы аккумуляторного блока значительно сократилось, немедленно прекратите работу. В противном случае, может возникнуть перегрев блока, что приведет к ожогам и даже к взрыву.
4. В случае попадания электролита в глаза промойте их обильным количеством чистой воды и немедленно обратитесь к врачу. Это может привести к потере зрения.
5. Не замыкайте контакты аккумуляторного блока между собой:
  - (1) Не прикасайтесь к контактам какими-либо токопроводящими предметами.
  - (2) Не храните аккумуляторный блок в контейнере вместе с другими металлическими предметами, такими как гвозди, монеты и т. п.
  - (3) Не допускайте попадания на аккумуляторный блок воды или дождя.
 Замыкание контактов аккумуляторного блока между собой может привести к возникновению большого тока, перегреву, возможному ожогу и даже поломке блока.

6. Не храните инструмент и аккумуляторный блок в местах, где температура может достигать или превышать 50 °C (122 °F).
7. Не бросайте аккумуляторный блок в огонь, даже если он сильно поврежден или полностью вышел из строя. Аккумуляторный блок может взорваться под действием огня.
8. Не роняйте и не ударяйте аккумуляторный блок.
9. Не используйте поврежденный аккумуляторный блок.
10. Входящие в комплект литий-ионные аккумуляторы должны эксплуатироваться в соответствии с требованиями законодательства об опасных товарах.  
При коммерческой транспортировке, например, третьей стороной или экспедитором, необходимо нанести на упаковку специальные предупреждения и маркировку.  
В процессе подготовки устройства к отправке обязательно проконсультируйтесь со специалистом по опасным материалам. Также соблюдайте местные требования и нормы. Они могут быть строже.  
Закройте или закрепите разомкнутые контакты и упакуйте аккумулятор так, чтобы он не перемещался по упаковке.
11. **Выполняйте требования местного законодательства относительно утилизации аккумуляторного блока.**
12. **Используйте аккумуляторы только с продукцией, указанной Makita.** Установка аккумуляторов на продукцию, не соответствующую требованиям, может привести к пожару, перегреву, взрыву или утечке электролита.

## СОХРАНИТЕ ДАННЫЕ ИНСТРУКЦИИ.

**⚠ВНИМАНИЕ:** Используйте только фирменные аккумуляторные батареи Makita. Использование аккумуляторных батарей, не произведенных Makita, или батарей, которые были подвергнуты модификациям, может привести к взрыву аккумулятора, пожару, травмам и повреждению имущества. Это также автоматически аннулирует гарантию Makita на инструмент и зарядное устройство Makita.

## Советы по обеспечению максимального срока службы аккумулятора

1. Заряжайте блок аккумуляторов перед его полной разрядкой. Обязательно прекратите работу с инструментом и зарядите блок аккумуляторов, если вы заметили снижение мощности инструмента.
2. **Никогда не подзаряжайте полностью заряженный блок аккумуляторов. Перезарядка сокращает срок службы аккумулятора.**
3. Заряжайте блок аккумуляторов при комнатной температуре в 10 - 40 °C (50 - 104 °F). Перед зарядкой горячего блока аккумуляторов дайте ему остыть.
4. Зарядите ионно-литиевый аккумуляторный блок, если вы не будете пользоваться инструментом длительное время (более шести месяцев).

## ОПИСАНИЕ РАБОТЫ

**⚠ВНИМАНИЕ:** Перед регулировкой или проверкой функций инструмента обязательно убедитесь, что он выключен и его аккумуляторный блок снят.

## Установка или снятие блока аккумуляторов

**⚠ВНИМАНИЕ:** Обязательно выключайте инструмент перед установкой и извлечением аккумуляторного блока.

**⚠ВНИМАНИЕ:** При установке и извлечении аккумуляторного блока крепко удерживайте инструмент и аккумуляторный блок. Если не соблюдать это требование, они могут выскользнуть из рук, что приведет к повреждению инструмента, аккумуляторного блока и травмированию оператора.

► **Рис.1:** 1. Красный индикатор 2. Кнопка 3. Блок аккумулятора

Для снятия аккумуляторного блока нажмите кнопку на лицевой стороне и извлеките блок.

Для установки аккумуляторного блока совместите выступ аккумуляторного блока с пазом в корпусе и задвиньте его на место. Устанавливайте блок до упора так, чтобы он зафиксировался на месте с небольшим щелчком. Если вы можете видеть красный индикатор на верхней части клавиши, адаптер аккумулятора не полностью установлен на месте.

**⚠ВНИМАНИЕ:** Обязательно устанавливайте аккумуляторный блок до конца, чтобы красный индикатор не был виден. В противном случае аккумуляторный блок может выпасть из инструмента и нанести травму вам или другим людям.

**⚠ВНИМАНИЕ:** Не прилагайте чрезмерных усилий при установке аккумуляторного блока. Если блок не двигается свободно, значит он вставлен неправильно.

## Система защиты инструмента/аккумулятора

На инструменте предусмотрена система защиты инструмента/аккумулятора. Она автоматически отключает питание двигателя для продления срока службы инструмента и аккумулятора. Инструмент автоматически остановится во время работы при возникновении указанных ниже ситуаций. В некоторых ситуациях загораются индикаторы.

## Защита от перегрузки

Если из-за способа эксплуатации инструмент потребляет очень большое количество тока, он автоматически остановится без включения каких-либо индикаторов. В этом случае выключите инструмент и прекратите работу, повлекшую перегрузку инструмента. Затем включите инструмент для перезапуска.

## Защита от перегрева

При перегреве инструмент останавливается автоматически. Дайте инструменту остыть перед возобновлением работы.

## Защита от переразрядки

При истощении заряда аккумулятора инструмент автоматически останавливается. Если устройство не работает даже после нажатия переключателей, снимите аккумуляторы с инструмента и зарядите их.

### Индикация оставшегося заряда аккумулятора

Только для блоков аккумулятора с индикатором

► Рис.2: 1. Индикаторы 2. Кнопка проверки

Нажмите кнопку проверки на аккумуляторном блоке для проверки заряда. Индикаторы загорятся на несколько секунд.

Индикаторы			Уровень заряда
Горит	Выкл.	Мигает	
■	□	▧	от 75 до 100%
■ ■ ■ ■			
■ ■ ■ □			от 50 до 75%
■ ■ □ □			от 25 до 50%
■ □ □ □			от 0 до 25%
▧ □ □ □			Зарядите аккумуляторную батарею.
■ ■ □ □			Возможно, аккумуляторная батарея неисправна.
□ □ ■ ■	↑ ↓		

**ПРИМЕЧАНИЕ:** В зависимости от условий эксплуатации и температуры окружающего воздуха индикация может незначительно отличаться от фактического значения.

## Расположение распределительного блока

Распределительный блок можно повесить с любой стороны нижнего ремня. Протяните шнур так, чтобы распределительный блок можно было расположить с необходимой стороны. Чтобы предотвратить повреждение шнура, протяните его через крючок, как показано на рисунке.

► Рис.3: 1. Крючок 2. Шнур

## Регулируемые ремни

Напряжение плечевого, верхнего и нижнего ремней можно регулировать. Сначала наденьте плечевой ремень, затем затяните нижний и верхний ремни. Чтобы затянуть ремень, потяните лямку, как показано на рисунке. Чтобы ослабить, потяните вверх конец регулятора.

### Нижний ремень

► Рис.4: 1. Лямка 2. Зажим

### Плечевые ремни

► Рис.5: 1. Лямка 2. Зажим

### Верхний ремень

► Рис.6: 1. Лямка 2. Зажим

## Захват для переноски

При перемещении корпуса пылесоса всегда держитесь за хват для переноски.

► Рис.7: 1. Захват для переноски

## Действие выключателя

Имеется три степени мощности всасывания: нормальная (1), высокая (2) и максимальная (3).



Для начала работы нажмите кнопку  один раз. При изменении мощности всасывания нажмите кнопку во время работы пылесоса. Мощность всасывания изменяется в следующем порядке: нормальная (1), высокая (2) и максимальная (3).

Для отключения пылесоса нажмите кнопку .

► Рис.8

**ПРИМЕЧАНИЕ:** При следующем запуске пылесос будет работать с той силой всасывания, которая была выбрана перед выключением.

## Светодиодная подсветка

Светодиоды установлены в верхней части распределительного блока для упрощения работы в условиях отсутствия освещения. Нажмите кнопку , чтобы включить освещение. Выключить освещение можно, повторно нажав кнопку .

► Рис.9

**ВНИМАНИЕ:** Не смотрите непосредственно на свет или источник света. Запрещено светить другим людям в глаза.

**ПРИМЕЧАНИЕ:** Светодиодная подсветка автоматически отключается, если пылесос не используется более 10 минут.

**ПРИМЕЧАНИЕ:** Пылесос автоматически отключается и светодиоды начинают мигать, если пылесос перегрет из-за сокращения потока воздуха в связи с засорением шланга, трубки, фильтра или другой причиной.

## Хомут шланга

Чтобы удерживать шланг или насадку, можно использовать хомут шланга.

Чтобы подсоединить шланг к корпусу пылесоса, пропустите хомут шланга через паз в корпусе. Вы можете подсоединить шланг с любой из сторон.

► Рис.10: 1. Хомут шланга 2. Паз 3. Шланг

Чтобы закрепить насадку на нижнем ремне, пропустите хомут шланга через петлю нижнего ремня.

► Рис.11: 1. Хомут шланга 2. Насадка

## Крюк на шланге

Во время перерыва в работе крюк на изогнутой трубе в сборе можно использовать для крепления трубы на нижнем ремне.

► Рис.12

## СБОРКА

**ВНИМАНИЕ:** Перед проведением каких-либо работ с инструментом обязательно убедитесь, что инструмент отключен, а блок аккумулятора снят.

### Сборка шланга

Вставьте патрубков в корпус пылесоса и поверните по часовой стрелке.

► Рис.13: 1. Патрубок шланга 2. Корпус пылесоса

### Сборка насадки и трубы

#### Дополнительные принадлежности

**ПРИМЕЧАНИЕ:** Тип насадки и трубы, которыми комплектуется изделие, зависит от страны. В некоторых странах насадка и труба в комплект не входят.

1. Поверните и вставьте насадку в удлиняющую трубу.  
► Рис.14: 1. Удлиняющая труба 2. Насадка 3. Т-образная насадка 4. Т-образная насадка (тонкая)

**ПРИМЕЧАНИЕ:** Проворачивание насадки при подсоединении позволит надежно подсоединить насадку к удлиняющей трубе.

**ПРИМЕЧАНИЕ:** Модель со шлангом диаметром 38 мм и передним патрубком 38: подсоедините сопло из комплекта к алюминиевой изогнутой трубе / алюминиевой прямой трубе.

2. В зависимости от типа удлиняющей трубы следуйте приведенным ниже процедурам:

**ПРИМЕЧАНИЕ:** Раздвижная удлиняющая труба и кольцевая удлиняющая труба не совместимы друг с другом. Если вы хотите заменить раздвижную удлиняющую трубу на кольцевую удлиняющую трубу или наоборот, также замените изогнутую трубу в сборе.

**ПРИМЕЧАНИЕ:** Насадку можно подсоединить к непосредственно к изогнутой трубе в сборе.

#### Раздвижная удлиняющая труба

Расположите пылесос за спиной с помощью плечевого ремня, после чего вставьте удлиняющую трубу в изогнутую трубу в сборе до щелчка. Для отсоединения извлеките удлиняющую трубу, нажав кнопку.

► Рис.15: 1. Изогнутая труба в сборе 2. Кнопка 3. Раздвижная удлиняющая труба 4. Насадка

Длину трубы можно регулировать.

Отрегулируйте длину трубы, нажав кнопку регулировки длины. Выбранная длина трубы будет зафиксирована при отпускании кнопки регулировки.

► Рис.16: 1. Кнопка регулировки длины

#### Кольцевая удлиняющая труба

Расположите пылесос за спиной с помощью плечевого ремня, потом проверните и вставьте удлиняющую трубу в изогнутую трубу в сборе. Для отсоединения поверните ее и извлеките.

► Рис.17: 1. Изогнутая труба в сборе 2. Кольцевая удлиняющая труба 3. Насадка

Длину трубы можно регулировать.

Ослабьте кольцо на трубе и измените длину.

Затяните кольцо, выбрав необходимую длину.

► Рис.18: 1. Кольцо

#### Алюминиевая изогнутая труба / алюминиевая прямая труба

(только для модели со шлангом диаметром 38 мм и передним патрубком 38.)

Расположите пылесос за спиной с помощью плечевого ремня, потом проверните и вставьте трубу в передний патрубок. Для отсоединения поверните ее и извлеките.

► Рис.19: 1. Передний патрубок 38

2. Алюминиевая изогнутая труба

3. Алюминиевая прямая труба



4. Насадка



## Подсоединение инструмента

**ПРИМЕЧАНИЕ:** Если изогнутая труба в сборе прикреплена к шлангу, снимите ее заранее.

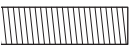
Для подсоединения инструмента к пылесосу требуется специальный шланг и/или дополнительные детали. В зависимости от модели пылесоса вам потребуется заменить шланг и/или подготовить дополнительные детали.

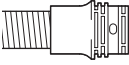
Подробную информацию см. в следующей таблице.

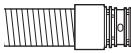
Диаметр поставляемого шланга	Тип конца шланга	Действие
Диам. 28 мм	 без детали	Присоедините передний патрубок.
	 С деталью 3 защелкой	Замените конец шланга (деталь с защелкой) передним патрубком. Конец шланга можно снять, повернув его против часовой стрелки.
Диам. 32 мм	 С деталью 3 защелкой	Замените шланг шлангом для пылеудаления (диам. 28 мм, с передним патрубком).

Диаметр поставляемого шланга	Тип конца шланга	Действие
Диам. 38 мм		Замените шланг шлангом для пылеудаления (диам. 28 мм, с передним патрубком).
	С деталью з защелкой	Прикрепите соединение 22-38 или передний патрубок 24.
		
	С передним патрубком 38	

**ПРИМЕЧАНИЕ:** Всегда используйте подходящий передний патрубок. При использовании переднего патрубка 24 прикрепите его к переднему патрубку 22, подсоединенному к шлангу.

► **Рис.20:** 1. Передний патрубок 22 2. Передний патрубок 24

## При использовании шланга для пылеудаления диам. 28 мм

1. Присоедините передний патрубок к шлангу для пылеудаления.  
При подсоединении переднего патрубка убедитесь в том, что он надежно навинчен на шланг.

2. Подсоедините передний патрубок к выходу для пылеудаления на инструменте.

► **Рис.21:** 1. Передний патрубок 2. Выход для пылеудаления 3. Шланг

Передний патрубок можно снять; для этого поверните его против часовой стрелки, удерживая шланг.

## При использовании шланга диам. 38 мм с передним патрубком 38

1. Поверните и вставьте соединение или передний патрубок ко входной части на шланге в зависимости от инструмента, который вы собираетесь подсоединить.

2. Подсоедините передний патрубок к выходу для пылеудаления на инструменте.

► **Рис.22:** 1. Соединение 2. Передний патрубок 3. Выход для пылеудаления 4. Шланг

Чтобы удалить соединение и передний патрубок, выполните процедуры установки в обратном порядке.

## Подсоединение изогнутой трубы в сборе

### Дополнительные принадлежности

**ПРИМЕЧАНИЕ:** Эту процедуру нет необходимости выполнять, если модель поставляется с изогнутой трубой в сборе, присоединенной к шлангу.

**ПРИМЕЧАНИЕ:** Существует два типа изогнутых труб в сборе: одна для раздвижной удлиняющей трубы и одна для кольцевой удлиняющей трубы. Если вы подготавливаете изогнутую трубу в сборе, выберите трубу в соответствии с типом необходимой удлиняющей трубы.

Изогнутая труба в сборе используется для подсоединения удлиняющей трубы или насадки для вакуумной очистки этого изделия.

Если вы хотите использовать это изделие в качестве пылесоса, подсоедините изогнутую трубу в сборе к шлангу.

Для подсоединения отвинтите передний патрубок со шланга и зафиксируйте муфту изогнутой трубы в сборе на шланге. Для удаления ослабьте муфту изогнутой трубы в сборе на шланге.

► **Рис.23:** 1. Шланг 2. Изогнутая труба в сборе 3. Муфта

## Установка мешочного фильтра / пылесборного мешка

### Дополнительные принадлежности

**ВНИМАНИЕ:** Не используйте поврежденный мешочный фильтр. Используйте пылесос только с установленным надлежащим образом мешочным фильтром. В противном случае, поглощенная пыль и прочие частицы могут быть выброшены обратно в атмосферу, что может стать причиной респираторных заболеваний оператора.

**ПРИМЕЧАНИЕ:** Если мешочный фильтр заполнен, замените его новым. Опорожните пылесборный мешок после его заполнения. Продолжительное использование пылесоса с заполненным мешочным фильтром / пылесборным мешком приведет к снижению мощности всасывания.

1. Разблокируйте защелку, потянув нижнюю часть. Нажмите на зону с пазами, чтобы поднять переднюю часть защелки. Потяните защелку, чтобы открыть крышку.

► **Рис.24:** 1. Крючок 2. Крышка

2. Вставьте мешочный фильтр в прорезь в верхней части, как показано на рисунке.

► **Рис.25:** 1. Прорезь 2. Мешочный фильтр

При использовании пылесборного мешка вставьте кромку мешка в прорезь.

► **Рис.26:** 1. Прорезь 2. Кромка 3. Пылесборный мешок

3. Совместите отверстие мешочного фильтра с патрубком шланга и вставьте картонную накладку до упора. Убедитесь, что резиновое кольцо мешочного фильтра надевается на кромку патрубка шланга.

► **Рис.27:** 1. Резиновое кольцо на мешочном фильтре 2. Кромка патрубка шланга 3. Картонная накладка на мешочном фильтре 4. Патрубок шланга

# ЭКСПЛУАТАЦИЯ

**⚠ ОСТОРОЖНО:** Перед началом эксплуатации операторы должны пройти соответствующий инструктаж по работе с пылесосом.

**⚠ ОСТОРОЖНО:** Данный пылесос не предназначен для сбора пыли опасных веществ.

**⚠ ВНИМАНИЕ:** Данный пылесос предназначен только для сухой чистки.



**⚠ ВНИМАНИЕ:** Данный пылесос предназначен только для работы в помещении.

**⚠ ВНИМАНИЕ:** Всегда устанавливайте блок аккумулятора до упора так, чтобы он зафиксировался на месте. Если вы можете видеть красный индикатор на верхней части клавиши, блок аккумулятора не полностью установлен на месте. Установите его до конца так, чтобы красный индикатор был не виден. В противном случае блок может выпасть из инструмента и нанести травму вам или другим людям.

**⚠ ВНИМАНИЕ:** Во время работы помните о пылесосе, находящемся на спине. Вы можете потерять равновесие, если корпус пылесоса ударится о стену или шланг зацепится за препятствие.

1. Расположите пылесос за спиной с помощью плечевого ремня и затяните верхний и нижний ремень. При необходимости отрегулируйте степень натяжения.

► Рис.28

2. Чтобы начать работу, нажмите кнопку . Если вы хотите изменить мощность всасывания, нажмите кнопку  для выбора необходимой мощности. Чтобы остановить пылесос, нажмите кнопку .

► Рис.29

Во время работы закрепите переключатель на D-образном кольце или нижнем ремне. Крючок можно наклонить для освещения зоны перед собой, когда он подсоединен к нижнему ремню.

► Рис.30: 1. D-образное кольцо 2. Нижний ремень

**ПРИМЕЧАНИЕ:** Пылесос автоматически отключается и светодиоды начинают мигать, если пылесос перегрет из-за сокращения потока воздуха в связи с засорением шланга, трубки, фильтра или другой причиной. В этом случае устраните причину перегрева и подождите, пока пылесос остынет, прежде чем возобновить работу.

3. Замените мешочный фильтр, как только он заполнится. Откройте крышку и извлеките мешочный фильтр. Потяните ленту со стороны отверстия, чтобы закрыть мешочный фильтр, и утилизируйте его целиком.

► Рис.31: 1. Лента

При использовании пылесборного мешка извлеките мешок и удалите из него пыль, открыв защелку.

► Рис.32: 1. Защелка

**ПРИМЕЧАНИЕ:** Регулярно проверяйте, заполнен ли мешочный фильтр. Продолжительное использование пылесоса с заполненным мешочным фильтром приведет к снижению мощности всасывания.

**ПРИМЕЧАНИЕ:** Не используйте мешочный фильтр повторно. Мешочные фильтры являются одноразовыми. Многократное использование мешочного фильтра может привести к засорению фильтра и повреждению пылесоса. Для многоразового использования приобретайте пылесборный мешок.

# ОБСЛУЖИВАНИЕ

**⚠ ВНИМАНИЕ:** Перед проведением проверки или работ по техобслуживанию всегда проверяйте, что инструмент выключен, а блок аккумулятора снят.

**ПРИМЕЧАНИЕ:** Запрещается использовать бензин, растворители, спирт и другие подобные жидкости. Это может привести к обесцвечиванию, деформации и трещинам.

Для обеспечения БЕЗОПАСНОСТИ и НАДЕЖНОСТИ оборудования ремонт, любое другое техобслуживание или регулировку необходимо производить в уполномоченных сервис-центрах Makita или сервис-центрах предприятия с использованием только сменных частей производства Makita.

## Очистка фильтра HEPA

**⚠ ВНИМАНИЕ:** Не используйте пылесос без фильтра или с грязным или поврежденным фильтром. Поглощенная пыль и прочие частицы могут быть выброшены обратно в атмосферу, что может стать причиной респираторных заболеваний оператора.

**ПРИМЕЧАНИЕ:** Для сохранения оптимальной мощности всасывания и предотвращения загрязнения выпускаемого воздуха регулярно очищайте фильтр. Если требуемая мощность всасывания не достигается даже после очистки, замените фильтр.

**ПРИМЕЧАНИЕ:** Чтобы предотвратить повреждение фильтра, не используйте указанные далее инструменты или аналогичные предметы для очистки.

- Устройство для обдувки воздухом
- Водоструйный аппарат высокого давления
- Инструменты из твердых материалов, например металлическая щетка

1. Откройте крышку и извлеките мешочный фильтр. Освободите крючок на фильтре и извлеките его из корпуса пылесоса.

► Рис.33

2. Выбейте пыль из фильтра. Фильтр можно промыть водой. Смойте пыль и прочие частицы с фильтра каждые 1 или 2 месяца. После этого полностью высушите фильтр в затемненном и хорошо проветриваемом помещении для предотвращения неприятных запахов и повреждений.

3. Для установки фильтра вставьте его стороной без отворота в держатель, надавите на фильтр, пока отворот не будет закреплен в планке.

► Рис.34: 1. Держатель 2. Фильтр HEPA 3. Планка 4. Отворот

## Очистка пылесборного мешка

Регулярно очищайте пылесборный мешок с помощью мыла и воды. Выверните мешок наизнанку и удалите прилипшую пыль. Аккуратно выполните очистку ладонью и тщательно промойте водой.

Перед установкой в пылесос тщательно высушите.

► Рис.35

**ПРИМЕЧАНИЕ:** Мокрый пылесборный мешок снизит всасывающую способность и сократит срок службы двигателя.

## Устранение засорения

Во время устранения засорения удалите шланг, удлиняющую трубу или изогнутую трубу в сборе для проверки внутренней части.

### Удаление/присоединение изогнутой трубы в сборе с защелкой

Для удаления потяните изогнутую трубу в сборе, нажимая на оба выступа на конце шланга.

Для подсоединения вставьте конец шланга в изогнутую трубу в сборе. Убедитесь в том, что выступы на конце шланга зафиксировались в отверстиях на изогнутой трубе в сборе.

► Рис.36: 1. Конец шланга 2. Выступ 3. Отверстие 4. Изогнутая труба в сборе

### Удаление/присоединение ввинчиваемой изогнутой трубы в сборе

Для удаления ослабьте муфту изогнутой трубы в сборе на шланге.

Для подсоединения закрепите муфту изогнутой трубы в сборе на шланге.

► Рис.37: 1. Шланг 2. Изогнутая труба в сборе 3. Муфта

# ДОПОЛНИТЕЛЬНЫЕ ПРИНАДЛЕЖНОСТИ

**ВНИМАНИЕ:** Данные принадлежности или приспособления рекомендуются для использования с инструментом Makita, указанным в настоящем руководстве. Использование других принадлежностей или приспособлений может привести к получению травмы. Используйте принадлежность или приспособление только по указанному назначению.

Если вам необходимо содействие в получении дополнительной информации по этим принадлежностям, свяжитесь с вашим сервис-центром Makita.

- Шланг (для пылесоса)
- Шланг (для пылеудалителя)
- Удлиняющая труба
- Насадка
- Т-образная насадка
- Насадка для очистки сиденья
- Угловая насадка
- Щетка для чистки полок
- Круглая щетка
- Изогнутая труба в сборе
- Мешочный фильтр
- Пылесборный мешок
- Передний патрубок
- Фильтр HEPA
- Оригинальный аккумулятор и зарядное устройство Makita

**ПРИМЕЧАНИЕ:** Некоторые элементы списка могут входить в комплект инструмента в качестве стандартных приспособлений. Они могут отличаться в зависимости от страны.









**Makita Europe N.V.** Jan-Baptist Vinkstraat 2,  
3070 Kortenberg, Belgium

**Makita Corporation** 3-11-8, Sumiyoshi-cho,  
Anjo, Aichi 446-8502 Japan

[www.makita.com](http://www.makita.com)

885661A980  
EN, SV, NO, FI, LV,  
LT, ET, RU  
20180720