

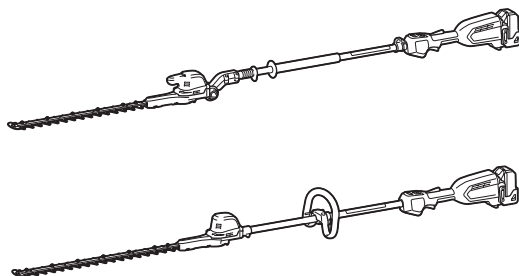

EN	Cordless Pole Hedge Trimmer	INSTRUCTION MANUAL	9
SV	Batteridrivnen stånghäckssax	BRUKSANVISNING	19
NO	Batteridrevet stanghekktrimmer	BRUKSANVISNING	29
FI	Akkukäyttöinen varsipensasleikkuri	KÄYTTÖOHJE	39
LV	Bezvadnu dzīvžoga griezējs ar kātu	LIETOŠANAS INSTRUKCIJA	49
LT	Akumuliatorinēs vamdzinēs gyvatvorių žirkklės	NAUDOJIMO INSTRUKCIJA	59
ET	Teleskoopvarrega juhtmeta hekilõikur	KASUTUSJUHEND	70
RU	Акумуляторный Штанговый Кусторез	РУКОВОДСТВО ПО ЭКСПЛУАТАЦИИ	80

DUN500W
DUN600L

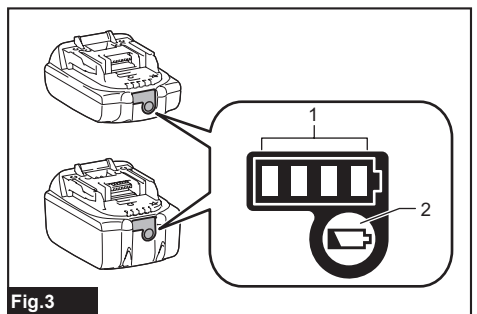

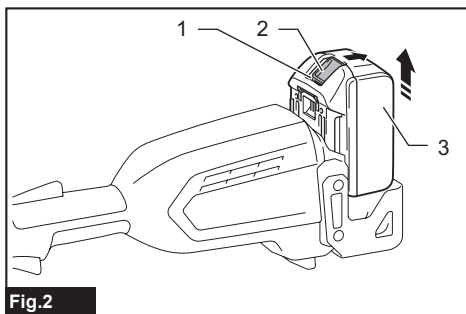
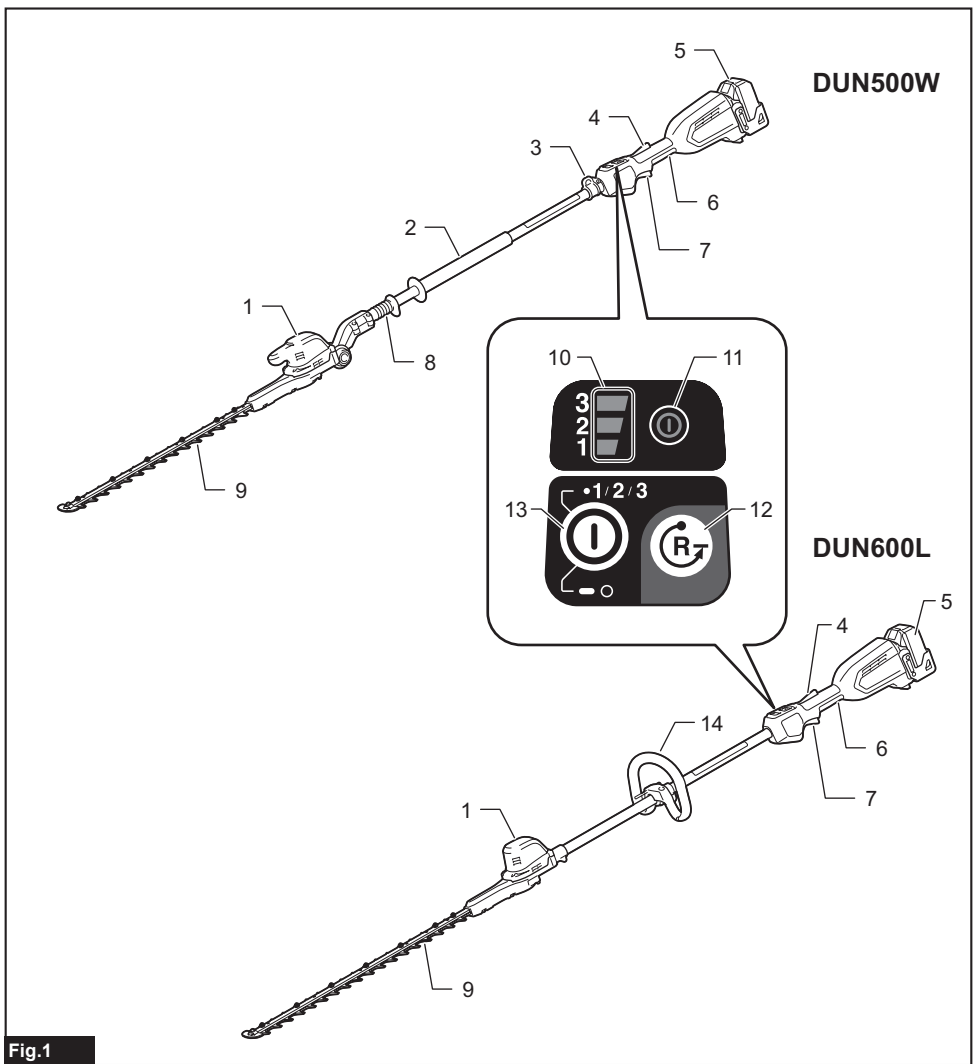

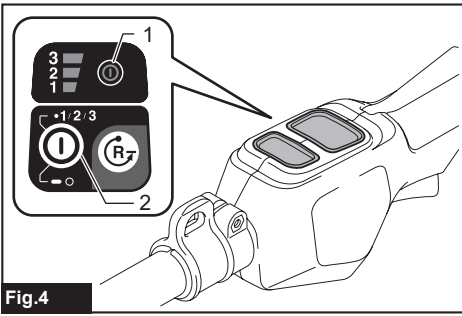

Fig.4

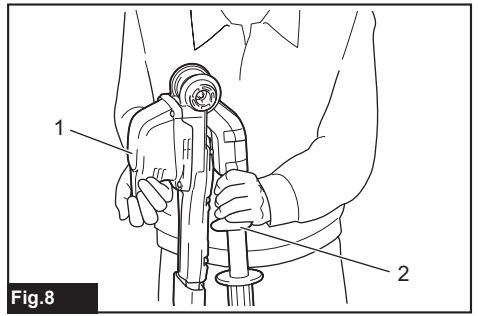

Fig.8

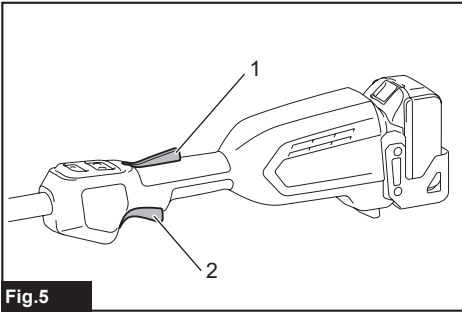

Fig.5

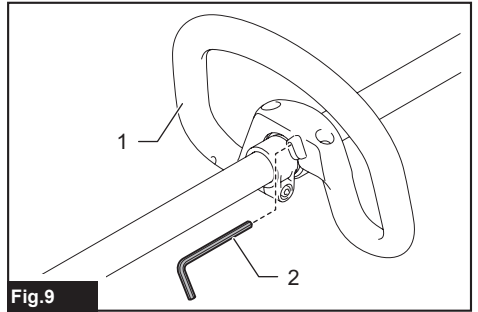

Fig.9

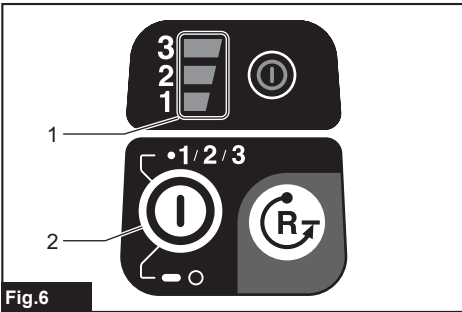

Fig.6

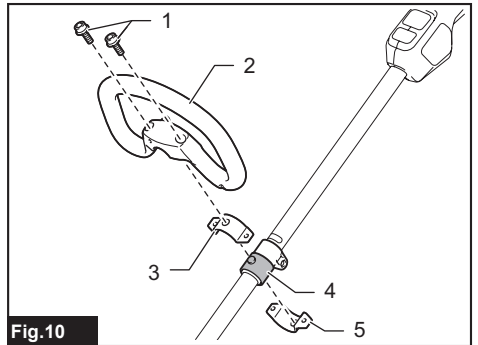

Fig.10

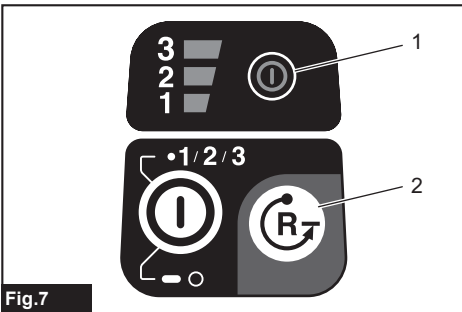

Fig.7

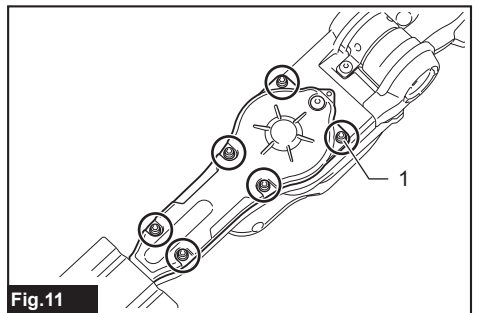
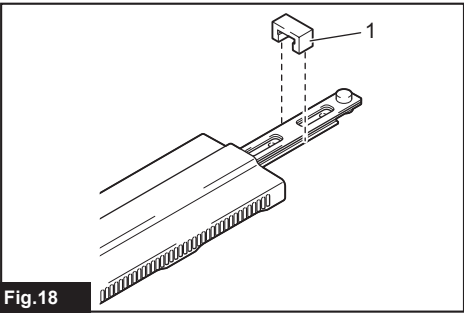
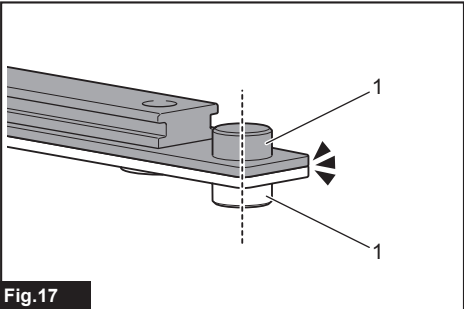
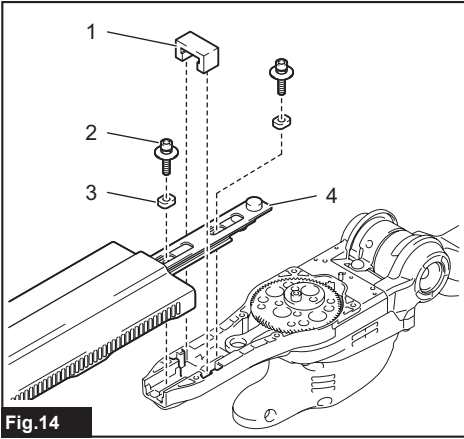
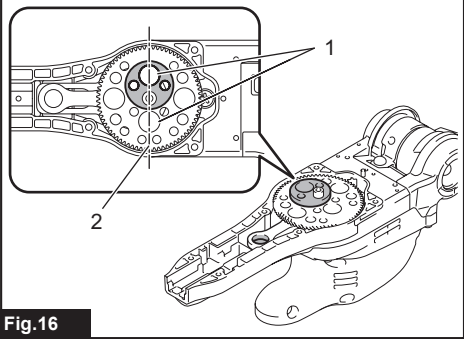
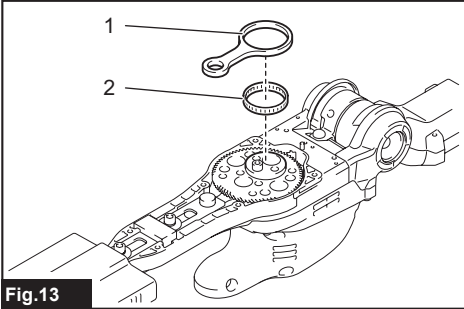
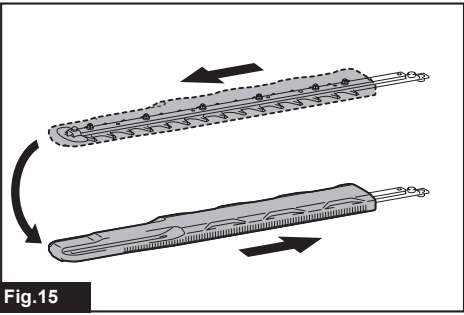
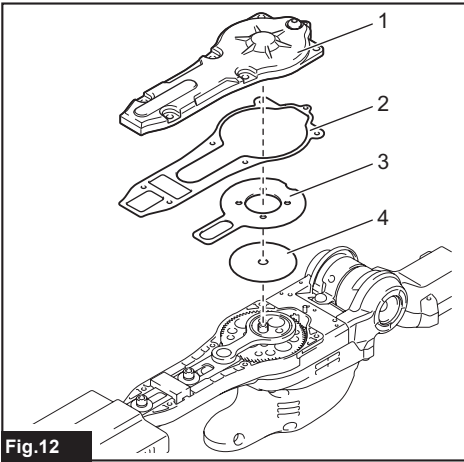

Fig.11



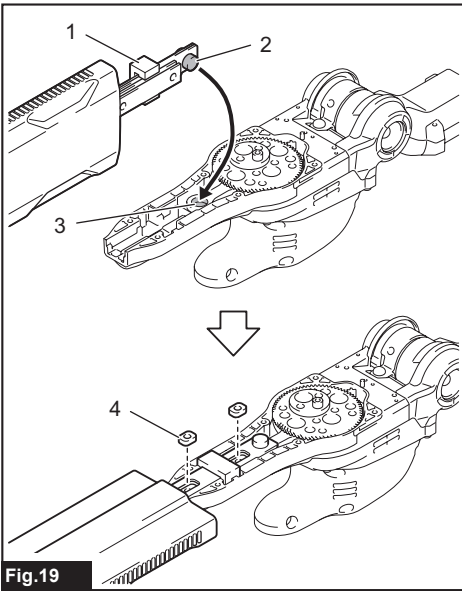

Fig.19

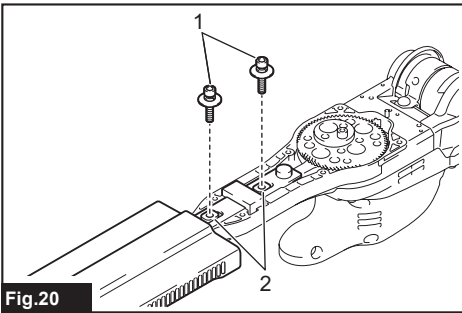

Fig.20

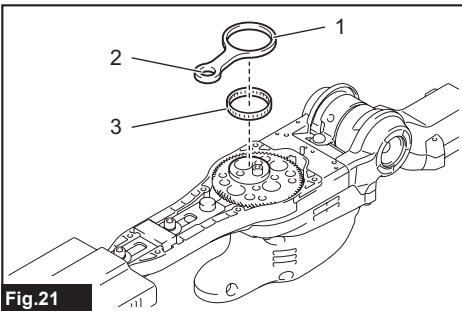

Fig.21

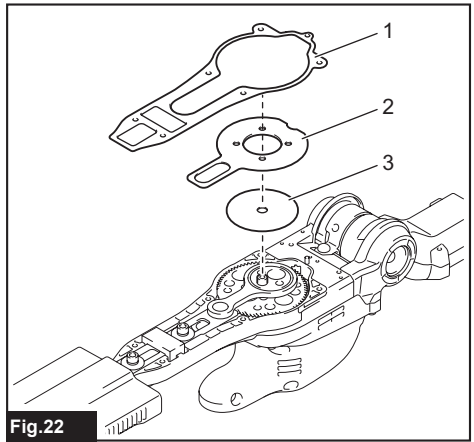

Fig.22

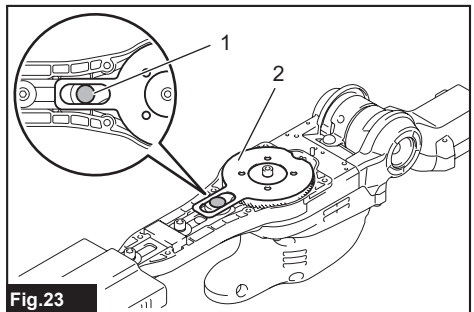

Fig.23

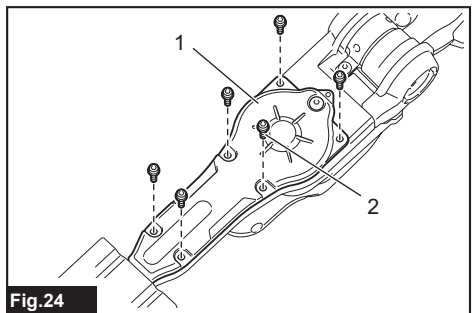

Fig.24

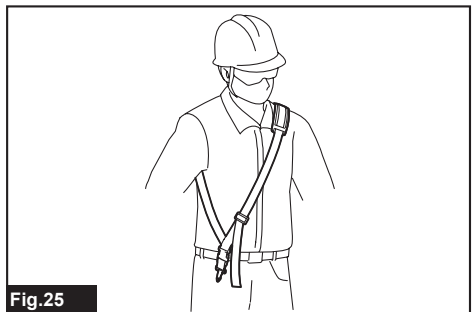

Fig.25

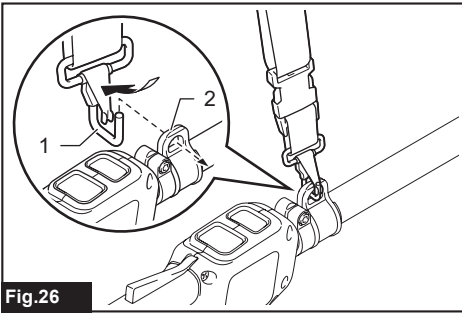

Fig.26

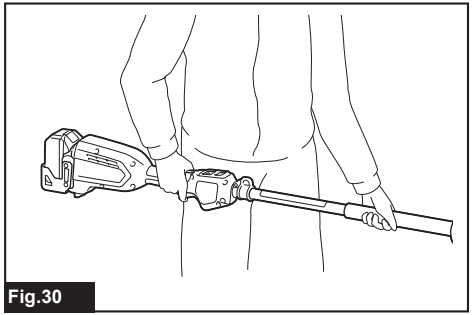

Fig.30

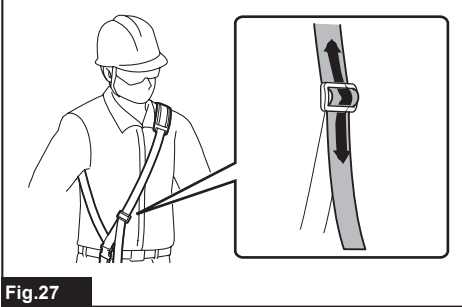

Fig.27

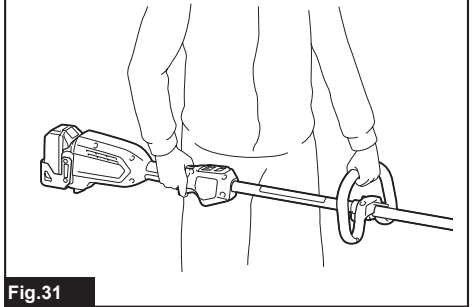

Fig.31

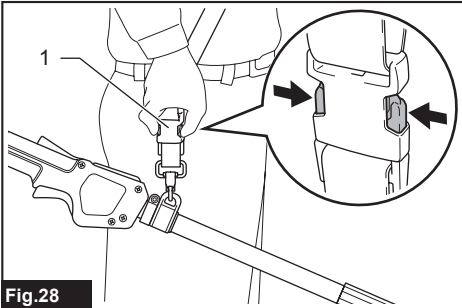

Fig.28

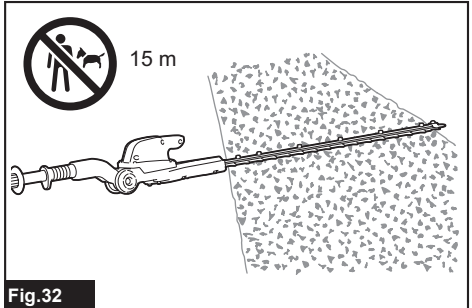

Fig.32

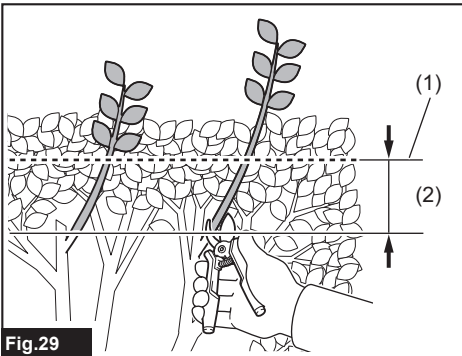

Fig.29

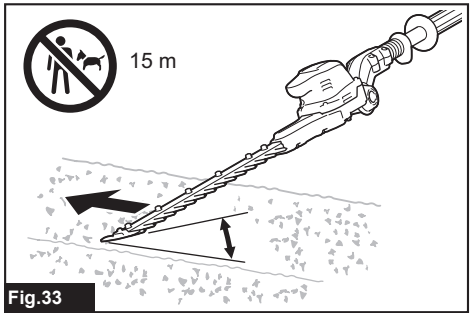
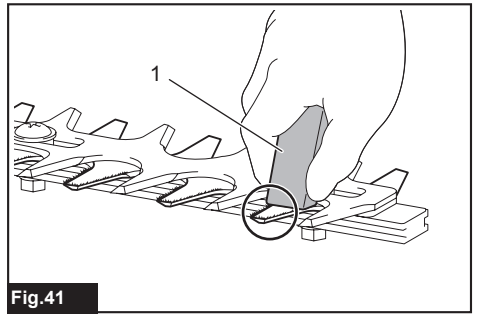
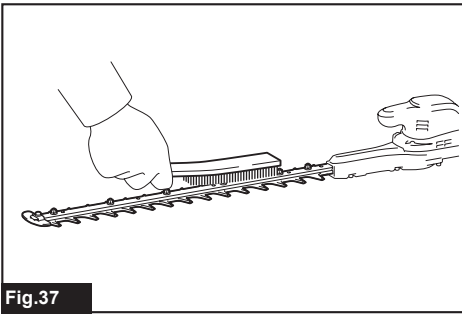
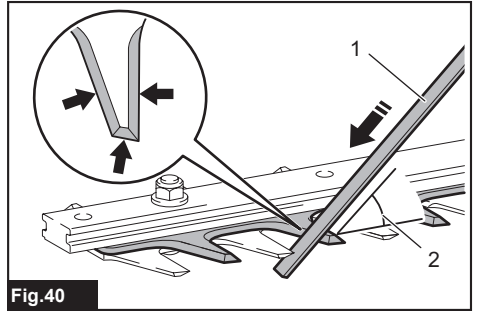
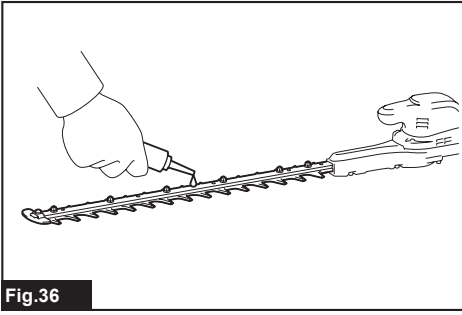
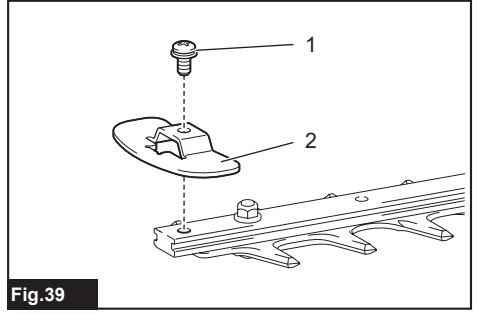
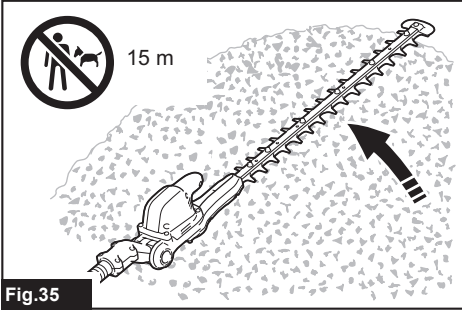
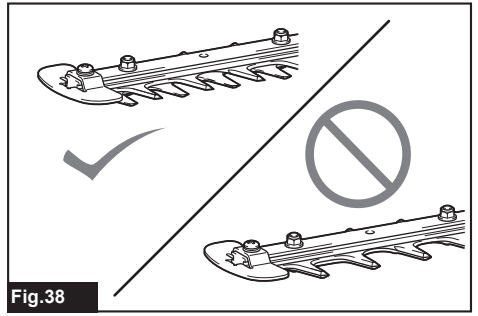
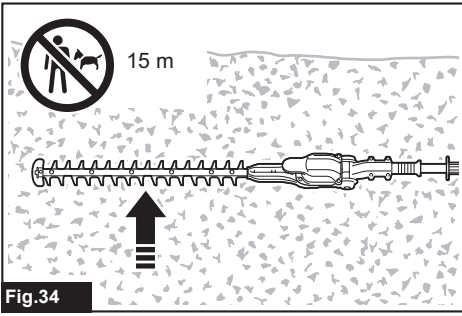

Fig.33



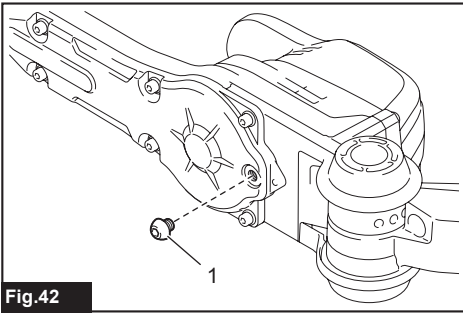

Fig.42

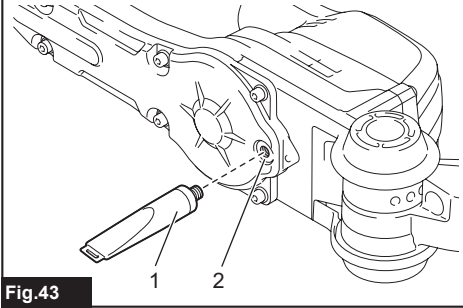

Fig.43

SPECIFICATIONS

Model:	DUN500W	DUN600L
Blade length	500 mm	600 mm
Strokes per minute	2,000 / 3,600 / 4,400 min ⁻¹	
Cutting blade angle	115° (up 45°, down 70°)	–
Overall length	2,115 mm	2,050 mm
Rated voltage	D.C. 18 V	
Net weight	3.9 - 4.3 kg	3.7 - 4.1 kg

- Due to our continuing program of research and development, the specifications herein are subject to change without notice.
- Specifications may differ from country to country.
- The weight may differ depending on the attachment(s), including the battery cartridge. The lightest and heaviest combination, according to EPTA-Procedure 01/2014, are shown in the table.

Applicable battery cartridge and charger

Battery cartridge	BL1815N / BL1820 / BL1820B / BL1830 / BL1830B / BL1840 / BL1840B / BL1850 / BL1850B / BL1860B
Charger	DC18RC / DC18RD / DC18RE / DC18SD / DC18SE / DC18SF / DC18SH

- Some of the battery cartridges and chargers listed above may not be available depending on your region of residence.

⚠ WARNING: Only use the battery cartridges and chargers listed above. Use of any other battery cartridges and chargers may cause injury and/or fire.







Recommended battery adapter

Battery adapter	PDC01
-----------------	-------

- The battery adapter(s) listed above may not be available depending on your region of residence.
- Before using the battery adapter, read instruction and cautionary markings on the battery adapter.

Symbols

The followings show the symbols used for the equipment. Be sure that you understand their meaning before use.

	Read instruction manual.
	Do not expose to moisture.
	Wear a helmet, goggles and ear protection.
	Beware of pinching.
	Beware of electrical lines, risk of electrical shock.
	Keep distance at least 15 m.



Ni-MH
Li-ion

Only for EU countries
Do not dispose of electric equipment or battery pack together with household waste material!

In observance of the European Directives, on Waste Electric and Electronic Equipment and Batteries and Accumulators and Waste Batteries and Accumulators and their implementation in accordance with national laws, electric equipment and batteries and battery pack(s) that have reached the end of their life must be collected separately and returned to an environmentally compatible recycling facility.

Intended use

The tool is intended for trimming hedges.

Noise

The typical A-weighted noise level determined according to EN62841-4-2:

Model DUN500W

Sound pressure level (L_{pA}) : 81.5 dB(A)

Sound power level (L_{WA}) : 92.5 dB (A)

Uncertainty (K) : 3 dB(A)

Model DUN600L

Sound pressure level (L_{pA}) : 82.5 dB(A)

Sound power level (L_{WA}) : 93.5 dB (A)

Uncertainty (K) : 3 dB(A)

NOTE: The declared noise emission value(s) has been measured in accordance with a standard test method and may be used for comparing one tool with another.

NOTE: The declared noise emission value(s) may also be used in a preliminary assessment of exposure.

⚠WARNING: Wear ear protection.

⚠WARNING: The noise emission during actual use of the power tool can differ from the declared value(s) depending on the ways in which the tool is used especially what kind of workpiece is processed.

⚠WARNING: Be sure to identify safety measures to protect the operator that are based on an estimation of exposure in the actual conditions of use (taking account of all parts of the operating cycle such as the times when the tool is switched off and when it is running idle in addition to the trigger time).

Vibration

Applicable standard : EN62841-4-2

Model	Left hand (Front grip / Handle)		Right hand (Rear grip)	
	a_h (m/s ²)	Uncertainty K (m/s ²)	a_h (m/s ²)	Uncertainty K (m/s ²)
DUN500W	4.7	1.5	2.5 m/s ² or less	1.5
DUN600L	3.8	1.5	2.7	1.5

NOTE: The declared vibration total value(s) has been measured in accordance with a standard test method and may be used for comparing one tool with another.

NOTE: The declared vibration total value(s) may also be used in a preliminary assessment of exposure.

⚠WARNING: The vibration emission during actual use of the power tool can differ from the declared value(s) depending on the ways in which the tool is used especially what kind of workpiece is processed.

⚠WARNING: Be sure to identify safety measures to protect the operator that are based on an estimation of exposure in the actual conditions of use (taking account of all parts of the operating cycle such as the times when the tool is switched off and when it is running idle in addition to the trigger time).

EC Declaration of Conformity

For European countries only

The EC declaration of conformity is included as Annex A to this instruction manual.

SAFETY WARNINGS

General power tool safety warnings

⚠WARNING: Read all safety warnings, instructions, illustrations and specifications provided with this power tool. Failure to follow all instructions listed below may result in electric shock, fire and/or serious injury.

Save all warnings and instructions for future reference.

The term "power tool" in the warnings refers to your mains-operated (corded) power tool or battery-operated (cordless) power tool.

Cordless Pole Hedge Trimmer Safety Warnings

1. **Keep all parts of the body away from the blade. Do not remove cut material or hold material to be cut when blades are moving.** Blades continue to move after the switch is turned off. A moment of inattention while operating the hedge trimmer may result in serious personal injury.
2. **Carry the hedge trimmer by the handle with the blade stopped and taking care not to operate any power switch.** Proper carrying of the hedge trimmer will decrease the risk of inadvertent starting and resultant personal injury from the blades.
3. **When transporting or storing the hedge trimmer, always fit the blade cover.** Proper handling of the hedge trimmer will decrease the risk of personal injury from the blades.
4. **When clearing jammed material or servicing the unit, make sure all power switches are off and the battery pack is removed or disconnected.** Unexpected actuation of the hedge trimmer while clearing jammed material or servicing may result in serious personal injury.
5. **Hold the hedge trimmer by insulated gripping surfaces only, because the blade may contact hidden wiring.** Blades contacting a "live" wire may make exposed metal parts of the hedge trimmer "live" and could give the operator an electric shock.

6. **Keep all power cords and cables away from cutting area.** Power cords or cables may be hidden in hedges or bushes and can be accidentally cut by the blade.
7. **Do not use the hedge trimmer in bad weather conditions, especially when there is a risk of lightning.** This decreases the risk of being struck by lightning.
8. **To reduce the risk of electrocution, never use the pole hedge trimmer near any electrical power lines.** Contact with or use near power lines may cause serious injury or electric shock resulting in death.
9. **Always use two hands when operating the pole hedge trimmer.** Hold the pole hedge trimmer with both hands to avoid loss of control.
10. **Always use head protection when operating the pole hedge trimmer overhead.** Falling debris can result in serious personal injury.

Additional Safety Instructions

Preparation

1. **THIS HEDGE TRIMMER CAN CAUSE SERIOUS INJURIES.** Read the instructions carefully for the correct handling, preparation, maintenance, starting and stopping of the tool. Become familiar with all controls and the proper use of the tool.
2. **Check the hedges and bushes for foreign objects, such as wire fences or hidden wiring before operating the tool.**
3. **The tool must not be used by children or young persons under 18 years of age.** Young persons over 16 years of age may be exempted from this restriction if they are undergoing training under the supervision of an expert.
4. **In the event of an emergency, switch off the tool and remove the battery cartridge immediately.**
5. **DANGER - Keep hands away from blade.** Contact with blade will result in serious personal injury.
6. **Only use with handle and guard properly assembled to the tool.** The use of the tool without the proper guard or handle provided may result in serious personal injury.
7. **First-time users should have an experienced user show them how to use the tool.**
8. **Before operation, examine the work area for wire fences, stones, or other solid objects. They can damage the blades.**
9. **Use the tool only if you are in good physical condition.** If you are tired, your attention will be reduced. Be especially careful at the end of a working day. Perform all work calmly and carefully. The user is responsible for all damages to third parties.
10. **Before starting work, check to make sure that the tool is in good and safe working order. Ensure guards are fitted properly. The tool must not be used unless fully assembled.**
11. **Avoid dangerous environment. Don't use the tool in damp or wet locations or expose it to rain. Water entering the tool will increase the risk of electric shock.**

Personal protective equipment

1. **Work gloves of stout leather are part of the basic equipment of the tool and must always be worn when working with it. Also wear sturdy shoes with anti-skid soles.**
2. **Wear ear protection such as ear muffs to prevent hearing loss.**
3. **Wear protective goggles, safety helmet and protective gloves to protect yourself from flying debris or falling objects.**
4. **When touching blades or adjusting the blade angle, wear protective gloves.** Blades can cut bare hands severely.

Operation

1. **Always use two hands to operate the tool fitted with two handles.** Using one hand could cause loss of control and result in serious personal injury.
2. **While operating the tool, always ensure that the operating position is safe and secure. Overreaching with the tool, particularly from a ladder, is extremely dangerous. Do not work from anything wobbly or infirm.**
3. **Do not simultaneously wear multiple belt harnesses and/or shoulder harnesses when operating the tool.**
4. **During operation, keep bystanders or animals at least 15 m away from the tool. Stop the tool as soon as someone approaches.**
5. **If cutting tool strikes any object or the tool starts making unusual noise or vibration, switch off the tool and remove the battery cartridge immediately and allow the tool to stop. And then take the following steps:**
 - inspect for damage
 - check for, and tighten, any loose parts
 - have any damaged parts replaced or repaired with genuine spare parts.
6. **Only use the tool for its intended purpose. Do not use the tool for any other purpose.**
7. **Switch off the tool and remove the battery cartridge before:**
 - cleaning or when clearing a blockage,
 - checking, carrying out maintenance or working on the tool,
 - adjusting the working position of the shear blades,
 - leaving the tool unattended.
8. **Ensure that the tool is correctly located in a designated working position before starting the tool.**
9. **Do not operate the tool with a damaged or excessively worn shear blades.**
10. **Always ensure that all handles and guards are fitted when using the tool. Never attempt to use an incomplete tool or one fitted with an unauthorized modification.**
11. **Always be aware of your surroundings and stay alert for possible hazards of which you may not be aware due to the noise of the tool.**
12. **Be careful not to accidentally contact a metal fence or other hard objects during operation. The blade will break and may cause serious injury.**
13. **Avoid unintentional starting. Do not carry the tool when the battery cartridge is installed and with finger on the switch. Make sure that the switch is off when installing the battery cartridge.**

14. **Do not grasp the exposed cutting blades or cutting edges when picking up or holding the tool.**
15. **Do not force the tool.** It will do the job better and with less likelihood of a risk of injury at the rate for which it was designed.
16. **Do not use the tool in the rain or in wet or very damp conditions.** The electric motor is not waterproof.
17. **Hold the tool firmly when using the tool.**
18. **Do not operate the tool at no-load unnecessarily.**
19. **Before checking the shear blades, taking care of faults, or removing foreign objects caught in the shear blades, always switch off the tool and remove the battery cartridge.**
20. **Never point the shear blades to yourself or others.**
21. **If the blades stop moving due to the stuck of foreign objects between the blades during operation, switch off the tool and remove the battery cartridge, and then remove the foreign objects using tools such as pliers.** Removing the foreign objects by hand may cause an injury for the reason that the blades may move in reaction to removing the foreign objects.

Maintenance and storage

1. **When the tool is stopped for servicing, inspection or storage, switch off the tool and remove the battery cartridge, and make sure all moving parts have come to a stop. Allow the tool to cool before making any inspections, adjustment, etc.**
2. **Always allow the tool to cool down before storing.**
3. **When not in use, attach the blade cover to the tool and store the tool indoors in dry, and high locked-up place, out of reach of children.**
4. **Maintain the tool with care. Keep cutting edge sharp and clean for best performance and to reduce the risk of injury. Follow instructions for lubricating and changing accessories. Keep handles dry, clean, and free from oil and grease.**
5. **Check damaged parts. Before further use of the tool, any part which is damaged should be carefully checked to determine that it will operate properly and perform its intended function. Check for alignment of moving parts, binding of moving parts, breakage of parts, mounting and any other condition that may affect its operation. A guard or other part that is damaged should be properly repaired or replaced by your authorized service center.**
6. **Use genuine spare parts only.**
7. **When moving the tool to another location, including during work, always remove the battery cartridge and put the blade cover on the shear blades. Never carry or transport the tool with the blades running. Never grasp the blades with your hands.**
8. **Clean the tool and especially the shear blades after use, and before putting the tool into storage for extended periods. Lightly oil the shear blades and put on the blade cover.**
9. **Do not dispose of the battery(ies) in a fire. The cell may explode. Check with local codes for possible special disposal instructions.**

10. **Do not open or mutilate the battery(ies).** Released electrolyte is corrosive and may cause damage to the eyes or skin. It may be toxic if swallowed.
11. **Do not charge battery in rain, or in wet locations.**

SAVE THESE INSTRUCTIONS.

⚠WARNING: DO NOT let comfort or familiarity with product (gained from repeated use) replace strict adherence to safety rules for the subject product. MISUSE or failure to follow the safety rules stated in this instruction manual may cause serious personal injury.

Important safety instructions for battery cartridge

1. **Before using battery cartridge, read all instructions and cautionary markings on (1) battery charger, (2) battery, and (3) product using battery.**
2. **Do not disassemble battery cartridge.**
3. **If operating time has become excessively shorter, stop operating immediately. It may result in a risk of overheating, possible burns and even an explosion.**
4. **If electrolyte gets into your eyes, rinse them out with clear water and seek medical attention right away. It may result in loss of your eyesight.**
5. **Do not short the battery cartridge:**
 - (1) **Do not touch the terminals with any conductive material.**
 - (2) **Avoid storing battery cartridge in a container with other metal objects such as nails, coins, etc.**
 - (3) **Do not expose battery cartridge to water or rain.**

A battery short can cause a large current flow, overheating, possible burns and even a breakdown.
6. **Do not store the tool and battery cartridge in locations where the temperature may reach or exceed 50 °C (122 °F).**
7. **Do not incinerate the battery cartridge even if it is severely damaged or is completely worn out. The battery cartridge can explode in a fire.**
8. **Be careful not to drop or strike battery.**
9. **Do not use a damaged battery.**
10. **The contained lithium-ion batteries are subject to the Dangerous Goods Legislation requirements.**

For commercial transports e.g. by third parties, forwarding agents, special requirement on packaging and labeling must be observed.

For preparation of the item being shipped, consulting an expert for hazardous material is required. Please also observe possibly more detailed national regulations.

Tape or mask off open contacts and pack up the battery in such a manner that it cannot move around in the packaging.
11. **When disposing the battery cartridge, remove it from the tool and dispose of it in a safe place. Follow your local regulations relating to disposal of battery.**

12. **Use the batteries only with the products specified by Makita.** Installing the batteries to non-compliant products may result in a fire, excessive heat, explosion, or leak of electrolyte.
13. **If the tool is not used for a long period of time, the battery must be removed from the tool.**

SAVE THESE INSTRUCTIONS.

CAUTION: Only use genuine Makita batteries. Use of non-genuine Makita batteries, or batteries that have been altered, may result in the battery bursting causing fires, personal injury and damage. It will also void the Makita warranty for the Makita tool and charger.

Tips for maintaining maximum battery life

1. Charge the battery cartridge before completely discharged. Always stop tool operation and charge the battery cartridge when you notice less tool power.
2. Never recharge a fully charged battery cartridge. Overcharging shortens the battery service life.
3. Charge the battery cartridge with room temperature at 10 °C - 40 °C (50 °F - 104 °F). Let a hot battery cartridge cool down before charging it.
4. Charge the battery cartridge if you do not use it for a long period (more than six months).

PARTS DESCRIPTION

► Fig.1

1	Head	2	Front grip	3	Hanger	4	Lever
5	Battery cartridge	6	Rear grip	7	Switch trigger	8	Slide sleeve
9	Shear blades	10	Speed indicator	11	Power lamp	12	Reverse button
13	Main power button	14	Handle	-	-	-	-

FUNCTIONAL DESCRIPTION

CAUTION: Always be sure that the tool is switched off and the battery cartridge is removed before adjusting or checking function on the tool.

Installing or removing battery cartridge

CAUTION: Always switch off the tool before installing or removing of the battery cartridge.

CAUTION: Hold the tool and the battery cartridge firmly when installing or removing battery cartridge. Failure to hold the tool and the battery cartridge firmly may cause them to slip off your hands and result in damage to the tool and battery cartridge and a personal injury.

► Fig.2: 1. Red indicator 2. Button 3. Battery cartridge

To remove the battery cartridge, slide it from the tool while sliding the button on the front of the cartridge.

To install the battery cartridge, align the tongue on the battery cartridge with the groove in the housing and slip it into place. Insert it all the way until it locks in place with a little click. If you can see the red indicator on the upper side of the button, it is not locked completely.

CAUTION: Always install the battery cartridge fully until the red indicator cannot be seen. If not, it may accidentally fall out of the tool, causing injury to you or someone around you.

















CAUTION: Do not install the battery cartridge forcibly. If the cartridge does not slide in easily, it is not being inserted correctly.

Indicating the remaining battery capacity

Only for battery cartridges with the indicator

► Fig.3: 1. Indicator lamps 2. Check button













Press the check button on the battery cartridge to indicate the remaining battery capacity. The indicator lamps light up for a few seconds.

Indicator lamps			Remaining capacity
 Lighted	 Off	 Blinking	
			75% to 100%
			50% to 75%
			25% to 50%
			0% to 25%
			Charge the battery.
			The battery may have malfunctioned.
			

NOTE: Depending on the conditions of use and the ambient temperature, the indication may differ slightly from the actual capacity.

Tool / battery protection system

The tool is equipped with a tool/battery protection system. This system automatically cuts off power to the motor to extend tool and battery life. The tool will automatically stop during operation if the tool or battery is placed under one of the following conditions:

Status	Indicator lamps		
	■ On	□ Off	▣ Blinking
Overload			3  2  1 
Overheat	3  2  1 	3  2  1 	
Over discharge			3  2  1 

Overload protection

If the tool is overloaded by entangled branches or other debris, the indicators for "2" and "3" start blinking and the tool automatically stops.

In this situation, turn the tool off and stop the application that caused the tool to become overloaded. Then turn the tool on to restart.

NOTICE: Depending on the usage conditions, the tool is automatically turned off without any indication if the tool is overloaded by entangled branches or debris. In this case, switch off the tool and remove the battery cartridge, and then remove entangled branches or debris using tools such as pliers. After removing the branches or debris, install the battery cartridge and turn on the tool again.

Overheat protection for tool or battery

There are two types of overheating; tool overheating and battery overheating. When the tool overheating occurs, all speed indicators blink. When the battery overheating occurs, indicator for "1" blinks.

If the overheating occurs, the tool stops automatically. Let the tool and/or battery cool down before turning the tool on again.

Overdischarge protection

When the battery capacity becomes low, the tool stops automatically and indicator for "1" blinks.

If the tool does not operate even when the switches are operated, remove the battery from the tool and charge the battery.

Power switch action

WARNING: For your safety, this tool is equipped with lever which prevents the tool from unintended starting. NEVER use the tool if it runs when you simply pull the switch trigger without pressing the lever. Return the tool to our authorized service center for proper repairs BEFORE further usage.

WARNING: NEVER tape down or defeat purpose and function of lever.

WARNING: Before installing the battery cartridge on the tool, always check to see that the switch trigger and lever actuate properly and return to the "OFF" position when released. Operating a tool with a switch that does not actuate properly can lead to loss of control and serious personal injury.

CAUTION: Never put your finger on the switch when carrying. The tool may start unintentionally and cause injury.

NOTICE: Do not pull the switch trigger hard without pressing the lever. This can cause switch breakage.

Press the main power button to turn on the tool. The power lamp lights up when the tool is turned on. To turn off the tool, press and hold the main power button. The power lamp goes off when the tool is turned off.

► Fig.4: 1. Power lamp 2. Main power button

NOTE: The tool is automatically turned off if the tool is not operated for a certain period.









To prevent the switch trigger from being accidentally pulled, a lever is provided. To start the tool, pull the switch trigger while pressing the lever. Release the switch trigger to stop.

► Fig.5: 1. Lever 2. Switch trigger

Speed adjusting

You can adjust the tool speed by pressing the main power button. Each time you press the main power button, the level of speed changes.

► Fig.6: 1. Speed indicator 2. Main power button

Indicator	Mode	Stroke speed
3  2  1 	High	4,400 min ⁻¹
3  2  1 	Medium	3,600 min ⁻¹
3  2  1 	Low	2,000 min ⁻¹

Reverse button for debris removal

⚠ WARNING: If the entangled branches or debris cannot be removed by the reverse function, switch off the tool and remove the battery cartridge, and then remove the entangled branches or debris using tools such as pliers. Failure to switch off the tool and remove the battery cartridge may result in serious personal injury from accidental start-up. Removing the entangled branches or debris by hand may cause an injury, since the shear blades may move in reaction to removing them.

This tool has a reverse button to change the direction of shear blades movement. It is only for removing branches and debris entangled in the tool.

To reverse the shear blades movement, press the reverse button when the shear blades have stopped, and then pull the switch trigger while pressing the lever. The power lamp starts blinking, and the shear blades move in reverse direction. When entangled branches and debris are removed, the tool returns to the regular movement and the power lamp stops blinking and lights up.

► Fig.7: 1. Power lamp 2. Reverse button

NOTE: If the entangled branches or debris cannot be removed, release the switch trigger, then press the reverse button, and then pull the switch trigger until they are removed.

NOTE: If you tap the reverse button while the shear blades are still moving, the tool comes to stop and to be ready for reverse movement.

Adjusting the cutting angle

⚠ CAUTION: Always be sure that the tool is switched off before folding or unfolding the head.

⚠ CAUTION: When folding the head for carrying the tool or after using the tool, be sure to attach the blade cover before folding the head.

⚠ CAUTION: When folding the head, be careful not to pinch your fingers between the head and the slide sleeve.

For DUN500W

The angle of the head can be adjusted in 6 steps. To change the angle of the head, follow the steps below.

1. Hold the head and the slide sleeve as shown in the figure.

► Fig.8: 1. Head 2. Slide sleeve

2. Move the head while holding down the slide sleeve, and then release the slide sleeve.

3. Move the head slightly until it is locked with a click.

NOTE: Make sure that the head is securely locked before operating the tool.

Hex wrench storage

For DUN600L

When not in use, store the hex wrench as illustrated to keep it from being lost.

► Fig.9: 1. Handle 2. Hex wrench

ASSEMBLY

⚠ CAUTION: Always be sure that the tool is switched off and the battery cartridge is removed before carrying out any work on the tool.

⚠ CAUTION: When replacing the shear blades, always wear gloves so that your hands do not directly contact the blades.

Installing the handle

For DUN600L

1. Attach the upper and lower clamps on the damper.

2. Put the handle on the upper clamp and fix it with bolts as illustrated.

► Fig.10: 1. Bolt 2. Handle 3. Upper clamp 4. Damper
5. Lower clamp

Installing or removing the shear blades

⚠ CAUTION: Attach the blade cover before removing or installing the shear blades.

NOTICE: When replacing the shear blades, do not wipe off grease from the gear and crank.

NOTICE:
For DUN500W

Do not install 600 mm shear blades to your tool.
If 600 mm shear blades are installed to the tool, you cannot fold the head of the tool.

NOTE:
For DUN500W

Before installing or removing the shear blades, unfold the head of the tool so that the head is straight to the tool body.

1. Place the tool upside down, and then remove 6 bolts.

► Fig.11: 1. Bolt

2. Remove the cover, gasket, plate A, and plate B.

► Fig.12: 1. Cover 2. Gasket 3. Plate A 4. Plate B

NOTE: The gasket or plates may remain on the cover.

3. Remove the rod and the bearing.

► Fig.13: 1. Rod 2. Bearing

NOTE: The rod or bearing may remain on the cover.

4. Remove 2 bolts, 2 sleeves, and the felt pad, and then remove the shear blades.

► Fig.14: 1. Felt pad 2. Bolt 3. Sleeve 4. Shear blades

NOTICE: Be careful not to lose the bolts.

5. Remove the blade cover, and then attach it to the new shear blades.

► Fig.15

6. Adjust the crank so that 2 holes are lined up on the alignment line.

► Fig.16: 1. Hole 2. Alignment line

7. Align the protrusions on the shear blades vertically at the same position.

► Fig.17: 1. Protrusion

8. Attach the felt pad to the shear blades.

► Fig.18: 1. Felt pad

9. Insert the protrusion on the shear blades to the hole on the rod, then align the position of the felt pad with the holes on the tool, and then attach the sleeves.

► Fig.19: 1. Felt pad 2. Protrusion 3. Hole 4. Sleeve

NOTICE: Apply a small amount of grease to the inner periphery of the hole of the rod.

NOTICE: Be careful not to lose the sleeves.

10. Align the holes on the sleeves and the shear blades with the holes on the tool, and then tighten 2 bolts to fix the shear blades.

► Fig.20: 1. Bolt 2. Hole

11. Attach the bearing and the rod.

► Fig.21: 1. Rod 2. Small hole 3. Bearing

NOTICE: Apply a small amount of grease to the inner periphery of the small hole of the rod.

NOTICE: Make sure that the protrusion on the shear blades fits in the small hole on the rod.

12. Attach plate B, plate A, and the gasket.

► Fig.22: 1. Gasket 2. Plate A 3. Plate B

13. Align the hole in the plate with the protrusion on the shear blades so that the protrusion fits in the hole.

► Fig.23: 1. Protrusion 2. Plate

14. Attach the cover, and then tighten 6 bolts.

► Fig.24: 1. Cover 2. Bolt

NOTICE: If the shear blades do not move smoothly, the shear blades are not engaged with the rods properly. Install the shear blades again.

NOTICE: If the parts other than the shear blades such as the rods are worn out, ask Makita Authorized Service Centers for parts replacement or repairs.

OPERATION

Attaching the shoulder harness

Optional accessory for DUN500W

CAUTION: Before operation, make sure that the shoulder harness is properly attached to the hanger on the tool.

NOTE: Use the shoulder harness attached to the tool. Before operation, adjust the shoulder harness according to the user size to prevent fatigue.

1. Wear the shoulder harness on your shoulder.

► Fig.25

2. Clasp the hook on the shoulder harness to the tool's hanger.

► Fig.26: 1. Hook 2. Hanger

3. Adjust the shoulder harness to a comfortable working position.

► Fig.27

The shoulder harness features a means of quick release.

Simply squeeze the sides of the buckle to release the tool from the shoulder harness.

► Fig.28: 1. Buckle

Operating the tool

WARNING: Do not use the tool near any electrical power lines. Contacting with power lines or using the tool near power lines may cause serious injury or electric shock resulting in death.

WARNING: Keep hands away from shear blades.

WARNING: Be extremely careful to maintain control of the tool at all times. Do not allow the tool to be deflected toward you or anyone in the work vicinity. Failure to keep control of the tool could result in serious injury to the bystander and the operator.

CAUTION: Avoid operating the tool in very hot weather as much as practicable. When operating the tool, be careful of your physical condition.

CAUTION: Be careful not to accidentally contact a metal fence or other hard objects while trimming. The shear blades may break and cause an injury.

CAUTION: Be careful not to allow the shear blades to contact the ground. The tool may recoil and cause an injury.

CAUTION: Overreaching with a hedge trimmer, particularly from a ladder, is extremely dangerous. Do not work while standing on anything wobbly or infirm.

NOTICE: Do not attempt to cut branches thicker than 10 mm in diameter with the tool. Cut branches to 10 cm lower than the cutting height using branch cutters before using the tool.

► Fig.29: (1) Cutting height (2) 10 cm

NOTICE: Do not cut down dead trees or similar hard objects. Doing so may damage the tool.

NOTICE: Do not trim the grass or weeds while using the shear blades. The shear blades may become tangled in the grass or weeds.

Hold the tool with both hands.

For DUN500W

► Fig.30

For DUN600L

► Fig.31

Pull the switch trigger while pressing the lever, and then move the tool forward.

► Fig.32

For basic operation, tilt the shear blades toward the trimming direction and move it calmly and slowly at the speed rate of 3 to 4 seconds per meter.

► Fig.33

To cut a hedge side evenly, cut from the bottom to top.

► Fig.34

When trimming to make a round shape (trimming box-wood or rhododendron, etc.), trim from the root to the top for a beautiful finish.

► Fig.35

MAINTENANCE

⚠ CAUTION: Always be sure that the tool is switched off and the battery cartridge is removed before attempting to perform inspection or maintenance.

⚠ CAUTION: When inspecting or maintaining the tool, always put the tool down. Assembling or adjusting the tool in an upright position may result in serious injury.

To maintain product SAFETY and RELIABILITY, repairs, any other maintenance or adjustment should be performed by Makita Authorized or Factory Service Centers, always using Makita replacement parts.

Cleaning the tool

Clean the tool by wiping off dust with a dry cloth or one dipped in soapy water and wrung out.

NOTICE: Never use gasoline, benzine, thinner, alcohol or the like. Discoloration, deformation or cracks may result.

Shear blade maintenance

Before the operation or once per hour during operation, apply low-viscosity oil (machine oil, or spray-type lubricating oil) to the shear blades.

► Fig.36

After operation, remove dust from both sides of the shear blades with a wired brush, wipe it off with a cloth and then apply low-viscosity oil (machine oil, or spray-type lubricating oil) to the shear blades.

► Fig.37

NOTICE: Do not wash the shear blades in water. Doing so may cause rust or damage to the tool.

NOTICE: Dirt and corrosion cause excessive blade friction and shorten the operating time per battery charge.

Storage

Attach the blade cover to the shear blades so that the blades are not exposed. Store the tool out of the reach of children. Store the tool in a place not exposed to moisture or rain.

Grinding the shear blades

NOTICE: If the shear blades have considerably deformed by grinding, replace the shear blades with new ones.

1. Install the battery cartridge to the tool.
2. Turn on and start the tool so that the upper blade and lower blade are positioned alternately.
► Fig.38
3. Turn off the tool and remove the battery cartridge from the tool.
4. Remove the screw, and then remove the branch catcher.
► Fig.39: 1. Screw 2. Branch catcher
5. Set the angle of a file to 45°, and grind the upper blade from 3 directions with the file.
► Fig.40: (1) File (2) 45°

⚠ CAUTION: Before grinding the shear blades, make sure that the tool is switched off and the battery cartridge is removed from the tool.

6. Place the tool upside down, and then remove the burrs from the shear blades with the file.
► Fig.41: 1. File
7. Set the angle of the file to 45°, and grind the lower blade from 3 directions with the file.
8. Return the tool to normal position, and then remove the burrs from the shear blades with the file.
9. Attach the branch catcher by tightening the screw.

Grease lubrication

Interval of lubrication: Every 25 operating hours

1. Remove the bolt from the hole for lubrication.
► Fig.42: 1. Bolt
2. Remove the cap from the grease vessel. Align the outlet of the grease vessel with the hole on the cover, and then press the outlet of the grease vessel onto the hole.
► Fig.43: 1. Grease vessel 2. Hole
3. Apply the grease to the tool (Approximately 5 g as a guide).
4. Tighten the bolt.

TROUBLESHOOTING

Before asking for repairs, conduct your own inspection first. If you find a problem that is not explained in the manual, do not attempt to dismantle the tool. Instead, ask Makita Authorized Service Centers, always using Makita replacement parts for repairs.

State of abnormality	Probable cause (malfunction)	Remedy
Motor does not run.	Battery cartridge is not installed.	Install the battery cartridge.
	Battery problem (under voltage)	Recharge the battery. If recharging is not effective, replace battery.
	The drive system does not work correctly.	Ask your local authorized service center for repair.
Motor stops running after a little use.	Battery's charge level is low.	Recharge the battery. If recharging is not effective, replace battery.
	Overheating.	Stop using of tool to allow it to cool down.
Tool does not reach maximum RPM.	Battery is installed improperly.	Install the battery cartridge as described in this manual.
	Battery power is dropping.	Recharge the battery. If recharging is not effective, replace battery.
	The drive system does not work correctly.	Ask your local authorized service center for repair.
Shear blades do not move: ⇒ stop the machine immediately!	Inappropriate angle of shear blades.	Make sure that the head is properly fixed in the operational angle.
	Foreign objects are caught between the shear blades.	1. Use the reverse button. 2. Switch off the tool and remove the battery cartridge, and then remove the foreign objects using tools such as pliers.
	The drive system does not work correctly.	Ask your local authorized service center for repair.
Abnormal vibration: ⇒ stop the machine immediately!	Shear blades are broken, bent or worn.	Replace the shear blades.
	The drive system does not work correctly.	Ask your local authorized service center for repair.
Shear blades and motor cannot stop: ⇒ Remove the battery immediately!	Electric malfunction.	Remove the battery and ask your local authorized service center for repair.

OPTIONAL ACCESSORIES

⚠ CAUTION: These accessories or attachments are recommended for use with your Makita tool specified in this manual. The use of any other accessories or attachments might present a risk of injury to persons. Only use accessory or attachment for its stated purpose.

If you need any assistance for more details regarding these accessories, ask your local Makita Service Center.

- Shear blade assembly
- Grease vessel
- Shoulder harness
- Makita genuine battery and charger

NOTE: Some items in the list may be included in the tool package as standard accessories. They may differ from country to country.

SPECIFIKATIONER

Modell:	DUN500W	DUN600L
Bladets längd	500 mm	600 mm
Slag per minut	2 000 / 3 600 / 4 400 min ⁻¹	
Skärbladets vinkel	115° (upp 45°, ner 70°)	–
Total längd	2 115 mm	2 050 mm
Märkspänning	18 V likström	
Nettovikt	3,9 - 4,3 kg	3,7 - 4,1 kg

- På grund av vårt pågående program för forskning och utveckling kan dessa specifikationer ändras utan föregående meddelande.
- Specifikationer kan variera mellan olika länder.
- Vikten kan variera beroende på tillbehören, inklusive batterikassett. Den lättaste och den tyngsta kombinationen enligt EPTA-procedur 01/2014 visas i tabellen.

Tillgänglig batterikassett och laddare

Batterikassett	BL1815N / BL1820 / BL1820B / BL1830 / BL1830B / BL1840 / BL1840B / BL1850 / BL1850B / BL1860B
Laddare	DC18RC / DC18RD / DC18RE / DC18SD / DC18SE / DC18SF / DC18SH

- Vissa av batterikassetterna och laddarna på listan ovan kanske inte finns tillgängliga i din region.

⚠ VARNING: Använd endast batterikassetter och laddare från listan ovan. Användning av andra batterikassetter och laddare kan orsaka personskada och/eller brand.







Rekommenderad batteriadapter

Batteriadapter	PDC01
----------------	-------

- Batteriadaptern/Batteriadaptrarna på listan ovan kanske inte finns tillgängliga i din region.
- Innan batteriadaptern används ska instruktionen och varningsanmärkningarna på batteriadaptern läsas.

Symboler

Följande visar symbolerna som används för utrustningen. Se till att du förstår innebörden innan du använder bormaskinen.

	Läs igenom bruksanvisningen.
	Utsätt inte verktyget för fukt.
	Använd hjälm, skyddsglasögon och hörselskydd.
	Klämrisk.
	Akta dig för elledningar, risk för elektrisk stöt.
	Håll ett avstånd på minst 15 m.



Gäller endast inom EU
Elektrisk utrustning eller batteripaket får inte kastas i hushållsavfallet!
Enligt EU-direktiven som avser förbrukad elektrisk och elektronisk utrustning, batterier, ackumulatörer, förbrukade batterier och ackumulatörer, samt direktivens tillämpning enligt nationell lagstiftning, ska utjänt elektrisk utrustning, batterier och batteripaket sorteras separat och lämnas till miljövänlig återvinning.

Avsedd användning

Maskinen är avsedd för att trimma häckar.

Buller

Den normala bullernivån för A-belastning är bestämd enligt EN62841-4-2:

Model DUN500W

Ljudtrycksnivå (L_{pA}): 81,5 dB (A)

Ljudeffektnivå (L_{WA}): 92,5 dB (A)

Måttolerans (K): 3 dB (A)

Model DUN600L

Ljudtrycksnivå (L_{pA}): 82,5 dB (A)

Ljudeffektnivå (L_{WA}): 93,5 dB (A)

Måttolerans (K): 3 dB (A)

OBS: Det deklarerade bullervärdet har uppmätts i enlighet med standardtestmetoden och kan användas för jämförandet av en maskin med en annan.

OBS: Det deklarerade bulleremissionsvärdet kan också användas i en preliminär bedömning av exponering för vibration.

⚠ VARNING: Använd hörselskydd.

⚠ VARNING: Bulleremissionen under faktisk användning av maskinen kan skilja sig från det deklarerade värdet, beroende på hur maskinen används och särskilt vilken typ av arbetsstycke som behandlas.

⚠ VARNING: Var noga med att identifiera säkerhetsåtgärder för att skydda användaren, vilka är grundade på en uppskattning av graden av exponering för vibrationer under de faktiska användningsförhållandena, (ta, förutom avtryckartiden, med alla delar av användarcykeln i beräkningen, som till exempel tiden då maskinen är avstängd och när den går på tomgång).

Vibration

Tillämplig standard : EN62841-4-2

Modell	Vänster sida (främre handtag/handtag)		Höger sida (bakre handtag)	
	a_h (m/s ²)	Måttolerans K (m/s ²)	a_h (m/s ²)	Måttolerans K (m/s ²)
DUN500W	4,7	1,5	2,5 m/s ² eller lägre	1,5
DUN600L	3,8	1,5	2,7	1,5

OBS: Det deklarerade totala vibrationsvärdet har uppmätts i enlighet med standardtestmetoden och kan användas för jämförandet av en maskin med en annan.

OBS: Det deklarerade totala vibrationsvärdet kan också användas i en preliminär bedömning av exponering för vibration.

⚠ VARNING: Vibrationsemissionen under faktisk användning av maskinen kan skilja sig från det deklarerade värdet, beroende på hur maskinen används och särskilt vilken typ av arbetsstycke som behandlas.

⚠ VARNING: Var noga med att identifiera säkerhetsåtgärder för att skydda användaren, vilka är grundade på en uppskattning av graden av exponering för vibrationer under de faktiska användningsförhållandena, (ta, förutom avtryckartiden, med alla delar av användarcykeln i beräkningen, som till exempel tiden då maskinen är avstängd och när den går på tomgång).

EG-försäkran om överensstämmelse

Gäller endast inom EU

EG-försäkran om överensstämmelse inkluderas som bilaga A till denna bruksanvisning.

SÄKERHETSVARNINGAR

Allmänna säkerhetsvarningar för maskiner

⚠ VARNING: Läs alla säkerhetsvarningar, anvisningar, illustrationer och specifikationer som medföljer det här maskinen. Underlåtenhet att följa instruktionerna kan leda till elstötar, brand och/eller allvarliga personskador.

Spara alla varningar och instruktioner för framtida referens.

Termen "maskin" som anges i varningarna hänvisar till din eldrivna maskin (sladdansluten) eller batteridrivna maskin (sladdlös).

Säkerhetsvarningar för batteridrivna stånghäcksax

- Håll alla kroppsdelar borta från skärbladet. Ta inte bort avklippt material eller håll inte i materialet som ska klippas av när bladen är i rörelse.** Bladen fortsätter att rotera efter det att strömbrytaren stängts av. Ett ögonblick av ouppmärksamhet när häcksaxen är igång kan resultera i allvarlig personskada.
- Bär häcksaxen i handtaget med bladet stoppat och var noga med att inte aktivera någon strömbrytare.** Om häcksaxen bärs på rätt sätt minskar risken för oavsiktlig uppstart och därmed personskada på grund av bladen.
- När häcksaxen transporteras eller förvaras ska alltid bladskyddet sitta på.** Korrekt hantering av häcksaxen minskar risken för personskador från bladen.
- När du tar bort material som fastnat eller servar enheten, se då till att alla strömbrytare är avstängda och batteripaketet borttaget eller fränkopplat.** Att oväntat sätta igång häcksaxen medan man håller på att ta bort material som fastnat eller utför service kan orsaka allvarlig personskada.

5. **Håll endast i häcksaxens isolerade greppyor eftersom skärbladet kan komma i kontakt med dolda kablar.** Om bladen kommer i kontakt med en strömförande ledning blir häcksaxens metalldelar strömförande och kan ge operatören en elektrisk stöt.
6. **Håll alla strömsladdar och kablar borta från skärområdet.** Under användning kan strömsladdar eller kablar ligga dolda i häckar och buskage och oavsiktligt bli avklippta av skärbladet.
7. **Använd inte häcksaxen vid låga väderförhållanden, speciellt inte vid risk för åska.** Då minskar risken att bli träffad av blixten.
8. **För att minska risken för elektrisk stöt ska stånghäcksaxen aldrig användas nära elektriska kraftledningar.** Kontakt med eller användning i närheten av kraftledningar kan orsaka allvarlig skada eller elektrisk stöt med dödsfall som följd.
9. **Använd alltid två händer vid användning av stånghäcksaxen.** Håll stånghäcksaxen med båda händerna för att undvika att tappa kontrollen.
10. **Använd alltid skydd för huvudet när du använder stånghäcksaxen höjd över huvudet.** Fallande skräp kan leda till allvarlig personskada.

Ytterligare säkerhetsinstruktioner

Förberedelse

1. **DENNA HÄCKSAX KAN ORSAKA ALLVARLIG SKADA.** Läs instruktionerna noga för att se hur du korrekt hanterar, förbereder, underhåller, startar och stannar verktyget. Sätt dig in i alla styrreglage och hur verktyget används korrekt.
2. **Kontrollera häckarna och buskarna avseende främmande föremål, som staket eller dolda kablar innan du använder maskinen.**
3. **Häcksaxen får inte användas av barn eller ungdomar under 18 år.** Undantag kan göras för ungdomar över 16 år som har fått utbildning och träning av en kunnig person.
4. **Stäng genast av verktyget och ta bort batterikassetten i ett nödläge.**
5. **FARA - Håll händerna borta från klingan.** Kontakt med klingan kommer att leda till allvarlig personskada.
6. **Används endast med handtag och skydd korrekt monterade på verktyget.** Att använda verktyget utan det korrekta skyddet eller handtaget som ingår kan leda till allvarlig personskada.
7. **Förstagångsanvändare bör låta en erfaren användare visa hur verktyget ska användas.**
8. **Undersök arbetsområdet före användningen, så att det inte finns stenar eller andra fasta föremål. De kan skada bladen.**
9. **Använd endast häcksaxen när du är i god fysisk kondition.** Om du är trött blir du ouppmärksam. Var speciellt försiktig vid arbetsdagens slut. Utför allt arbete noggrant och i lugnt tempo. Användaren är ansvarig för all skada på tredje person.
10. **Kontrollera innan arbetet inleds att häcksaxen är i gott och säkert skick. Säkerställ att skydden sitter fast ordentligt. Häcksaxen får inte användas om den inte är fullständigt monterad.**
11. **Undvik farliga miljöer. Använd inte maskinen på fuktiga eller blöta platser, och utsätt den heller inte för regn. Vatten som kommer in i maskinen ökar risken för elektriska stötar.**

Personlig skyddsutrustning

1. **Arbetshandskar av kraftigt läder är en del av grundutrustningen för häcksaxen och måste alltid bäras när maskinen används. Använd också kraftiga skor med halksäkra sulor.**
2. **Bär hörselskydd, såsom hörselkåpor för att undvika hörselskador.**
3. **Bär skyddsglasögon, skyddshjälm och skyddshandskar för att skydda dig mot flygande material eller fallande föremål.**
4. **Bär skyddshandskar när du rör vid blad eller justerar bladvinkeln.** Bladen kan skära oskyddade händer allvarligt.

Användning

1. **Använd alltid två händer för att hantera verktyg med två handtag.** Att bara använda en hand kan göra att du tappar kontrollen och leda till allvarlig personskada.
2. **Se alltid till när du använder verktyget att arbetspositionen är säker och trygg. Att sträcka sig för långt med verktyget, särskilt från en stege, är extremt farligt. Arbeta inte om inte underlaget är fast eller stadigt.**
3. **Ha inte på dig flera remmar och/eller axelband samtidigt när du använder verktyget.**
4. **Håll åskådare och djur på minst 15 m avstånd från verktyget under användningen. Stanna verktyget så fort någon närmar sig.**
5. **Om skärverktyget slår emot något föremål eller verktyget börjar ge ifrån sig ovanliga ljud eller vibrera, stäng då genast av verktyget, ta bort batterikassetten och låt verktyget stanna. Vidta sedan följande åtgärder:**
 - kontrollera om skada har uppstått
 - kontrollera om det finns lösa delar och skruva åt dem
 - se till att få eventuella skadade delar utbytta eller reparerade med originalreservdelar.
6. **Använd verktyget endast för dess avsedda syfte. Använd inte verktyget för några andra syften.**
7. **Stäng av verktyget och ta bort batterikassetten innan du**
 - rengör det eller tar bort något som fastnat,
 - kontrollerar, utför underhåll eller arbetar på verktyget,
 - justerar skärbladens arbetsläge,
 - lämnar verktyget utan uppsikt.
8. **Se till att verktyget är korrekt placerat i en särskilt anvisad arbetsposition innan du startar det.**
9. **Använd inte verktyget med skadade eller mycket utslitna skärblad.**
10. **Se alltid till att alla handtag och skydd är påmonterade när verktyget används. Försök aldrig använda ett ofullständigt verktyg eller ett som har genomgått en oötlåten modifiering.**
11. **Var alltid medveten om omgivningarna och var uppmärksam på möjliga risker som du kanske inte märker p.g.a. bullret från verktyget.**
12. **Var försiktig så att du inte kommer i kontakt med ett metallstängsel eller andra hårda objekt under körningen. Bladet går av och kan orsaka allvarliga skador.**

13. Undvik att starta verktyget oavsiktligt. Bär inte verktyget när batterikassetten är installerad och du har ett finger på avtryckaren. Se till att strömbrytaren är avstängd när du sätter i batterikassetten.
14. Håll inte i de framskjutande skärbladen eller skärytorna när du tar upp eller håller verktyget.
15. Tryck inte hårt med verktyget. Det gör sitt jobb bättre och med mindre risk för olycka i den fart som det är konstruerat för.
16. Använd inte verktyget i regn eller under våta eller fuktiga förhållanden. Den elektriska motorn är inte vattentät.
17. Håll ett stadigt tag i maskinen när du arbetar.
18. Använd inte maskinen obelastad i onödan.
19. Stäng alltid av verktyget och ta bort batterikassetten innan skärbladen kontrolleras, innan ett fel ska åtgärdas eller innan material tas bort som har fastnat i skärbladen.
20. Rikta aldrig skärbladen mot dig själv eller någon annan.
21. Om klingorna slutar att röra sig på grund av att främmande föremål fastnar mellan klingorna under arbetet, stänger du av verktyget och tar bort batterikassetten. Ta sedan bort de främmande föremålen med hjälp av ett verktyg, såsom en tång. Att ta bort de främmande föremålen för hand kan orsaka skador på grund av att klingorna kan röra sig som en reaktion på att de främmande föremålen tas bort.

Underhåll och förvaring

1. När verktyget ska stoppas för service, inspektion eller förvaring, stäng då av det och ta bort batterikassetten, och försäkra dig om att alla rörliga delar har stannat. Låt verktyget svalna innan du gör några inspektioner, justeringar osv.
2. Låt alltid verktyget svalna innan du ställer in det för förvaring.
3. När verktyget inte används ska bladskyddet sättas fast på det och det ska förvaras inomhus på en torr och högt belägen låst plats, utom räckhåll för barn.
4. Underhåll verktyget med omsorg. Håll eggen vass och ren för bästa prestanda och för att minska skaderisken. Följ instruktionerna för smörjning och byte av tillbehör. Håll handtagen torra, rena och fria från olja och smuts.
5. Kontrollera eventuella skadade delar. Innan du använder verktyget igen måste du noggrant kontrollera alla delar som är skadade så att de fungerar ordentligt och fyller sin funktion. Kontrollera inriktningen och fästet för rörliga delar, om det finns trasiga delar, montering eller andra förhållanden som kan påverka användningen av maskinen. Ett skydd eller en annan del som är skadad ska repareras ordentligt eller bytas ut av en auktoriserad serviceverkstad.
6. Använd endast originalreservdelar.
7. När verktyget ska flyttas till en annan plats, även under pågående arbete, ska batterikassetten alltid tas bort och bladskyddet fästas på skärbladen. Bär aldrig och transporterar aldrig verktyget medan bladen är igång. Ta aldrig i bladen med händerna.
8. Rengör verktyget och speciellt skärbladen efter användning och innan verktyget tas i förvar för en längre period. Smörj skärbladen lätt med olja och trä på bladskyddet.

9. Släng inte batteriet/batterier in i öppen eld. Cellen kan i annat fall explodera. Kontrollera om några speciella lokala föreskrifter föreligger avseende avfallshandtering.
10. Öppna inte eller skada/deformera/punktera batteriet/batterierna. Elektrolyten som kommer ut är frätande och kan ge ögon- eller hudskador. Den kan vara giftig vid intag.
11. Ladda inte batteriet i regn eller i fuktiga eller våta utrymmen.

SPARA DESSA ANVISNINGAR.

⚠ VARNING: GLÖM INTE att också fortsättningsvis strikt följa säkerhetsanvisningarna för maskinen även efter att du blivit van att använda den. Vid **FELAKTIG HANTERING** av maskinen eller om inte säkerhetsanvisningarna i denna bruksanvisning följs kan följden bli allvarliga personskador.

Viktiga säkerhetsanvisningar för batterikassetten

1. Innan batterikassetten används ska alla instruktioner och varningsmärken på (1) batteriladdaren, (2) batteriet och (3) produkten läsas.
2. Montera inte isär batterikassetten.
3. Om drifttiden blivit avsevärt kortare ska användningen avbrytas omedelbart. Det kan uppstå överhettning, brännskador och t o m en explosion.
4. Om du får elektrolyt i ögonen ska de sköljas med rent vatten och läkare uppsöks omedelbart. Det finns risk för att synen förloras.
5. Kortslut inte batterikassetten.
 - (1) Rör inte vid polerna med något strömförande material.
 - (2) Undvik att förvara batterikassetten tillsammans med andra metallobjekt som t.ex. spikar, mynt o.s.v.
 - (3) Skydda batteriet mot vatten och regn. En batterikortslutning kan orsaka ett stort strömflöde, överhettning, brand och maskinhaveri.
6. Förvara inte maskinen och batterikassetten på platser där temperaturen kan nå eller överstiga 50 °C.
7. Bränn inte upp batterikassetten även om den är svårt skadad eller helt utsliten. Batterikassetten kan explodera i öppen eld.
8. Var försiktig så att du inte råkar tappa batteriet och utsätt det inte för stötar.
9. Använd inte ett skadat batteri.
10. De medföljande litiumjonbatterierna är föremål för kraven i gällande lagstiftning för farligt gods. För kommersiella transporter (av t.ex. tredje parter som speditorsfirmor) måste de särskilda transportkrav som anges på emballaget och etiketter iakttas. För att förbereda den produkt som ska avsendas krävs att du konsulterar en expert på riskmaterial. Var också uppmärksam på att det i ditt land kan finnas ytterligare föreskrifter att följa. Tejpa över eller maskera blottade kontakter och packa batteriet på sådant sätt att det inte kan röra sig fritt i förpackningen.

- När batterikassetten ska kasseras måste den tas bort från maskinen och kasseras på ett säkert sätt. Följ lokala föreskrifter beträffande avfallshantering av batteriet.
- Använd endast batterierna med de produkter som specificerats av Makita. Att använda batterierna med ej godkända produkter kan leda till brand, överdriven värme, explosion eller utläckande elektrolyt.
- Om maskinen inte används under en lång tid måste batteriet tas bort från maskinen.

SPARA DESSA ANVISNINGAR.

⚠ FÖRSIKTIGT: Använda endast äkta Makita-batterier. Användning av oäkta Makita-batterier eller batterier som har manipulerats kan leda till person- och utrustningsskador eller till att batteriet fattar eld. Det upphäver också Makitas garanti för verktyget och laddaren.

Tips för att uppnå batteriets maximala livslängd

- Ladda batterikassetten innan den är helt urladdad. Stanna alltid maskinen och ladda batterikassetten när du märker att maskinen blir svagare.
- Ladda aldrig en fulladdad batterikassett. Överladdning förkortar batteriets livslängd.
- Ladda batterikassetten vid en rumstemperatur på 10 °C - 40 °C. Låt en varm batterikassett svalna innan den laddas.
- Ladda batterikassetten om du inte har använt den på länge (mer än sex månader).

BESKRIVNING AV DELAR

► Fig.1

1	Huvud	2	Främre handtaget	3	Upphängningsanordning	4	Spärr
5	Batterikassett	6	Bakre handtaget	7	Avtryckare	8	Skjuthylsa
9	Skärblad	10	Hastighetsindikator	11	Strömlampa	12	Reverseringsknapp
13	Strömbrytare	14	Handtag	-	-	-	-

FUNKTIONSBESKRIVNING

⚠ FÖRSIKTIGT: Se alltid till att maskinen är avstängd och batterikassetten borttagen innan du justerar maskinen eller kontrollerar dess funktioner.

Montera eller demontera batterikassetten

⚠ FÖRSIKTIGT: Stäng alltid av maskinen innan du monterar eller tar bort batterikassetten.

⚠ FÖRSIKTIGT: Håll stadigt i maskinen och batterikassetten när du monterar eller tar bort batterikassetten. I annat fall kan det leda till att de glider ur dina händer och orsakar skada på maskinen och batterikassetten samt personskada.

► Fig.2: 1. Röd indikator 2. Knapp 3. Batterikassett

Ta bort batterikassetten genom att skjuta ner knappen på kassetten framsida samtidigt som du drar ut batterikassetten.

Sätt i batterikassetten genom att rikta in tungan på batterikassetten mot spåret i höjlet och skjut den på plats. Tryck in batterikassetten ordentligt tills den låser fast med ett klick. Om du kan se den röda indikatorn på knappens ovansida är den inte låst ordentligt.

⚠ FÖRSIKTIGT: Sätt alltid i batterikassetten helt tills den röda indikatorn inte längre syns. I annat fall kan den oväntat falla ur maskinen och skada dig eller någon annan.

⚠ FÖRSIKTIGT: Montera inte batterikassetten med våld. Om kassetten inte lätt glider på plats är den felinsatt.

Indikerar kvarvarande batterikapacitet

Endast för batterikassetter med indikator

► Fig.3: 1. Indikatorlampor 2. Kontrollknapp

Tryck på kontrollknappen på batterikassetten för att se kvarvarande batterikapacitet. Indikatorlamporna lyser i ett par sekunder.

Indikatorlampor			Kvarvarande kapacitet
Upplyst	Av	Blinkar	
■ ■ ■ ■			75% till 100%
■ ■ ■ □			50% till 75%
■ ■ □ □			25% till 50%
■ □ □ □			0% till 25%
◐ □ □ □			Ladda batteriet.
■ ■ □ □			Batteriet kan ha skadats.
□ □ ■ ■			

OBS: Beroende på användningsförhållanden och den omgivande temperaturen kan indikationen skilja sig lätt från den faktiska batterikapaciteten.

Skyddssystem för maskinen/ batteriet

Verktyget är utrustat med ett skyddssystem för verktyget/batteriet. Detta system bryter automatiskt strömmen till motorn för att förlänga verktygets och batteriets livslängd. Verktyget stoppar automatiskt under användningen om verktyget eller batteriet hamnar i en av följande situationer:

Status	Indikatorlampor		
	<input type="checkbox"/> På	<input type="checkbox"/> Av	<input type="checkbox"/> Blinkar
Överbelastning		3	
		2	
		1	
Överhettning	3	3	
	2	2	
	1	1	
Överurladdning		3	
		2	
		1	

Överbelastningsskydd

Om verktyget överbelastas genom kvistar eller andra föremål som fastnat, börjar indikatorerna för "2" och "3" blinka och verktyget stannar automatiskt.

Om detta händer stänger du av maskinen och upphör med arbetet som gjorde att maskinen överbelastades. Starta därefter upp maskinen igen.

OBSERVERA: Beroende på användningsförhållandena stängs maskinen automatiskt av utan någon angivelse om den överbelastas genom kvistar eller skräp som fastnat. Stäng i så fall av maskinen och ta bort batterikassetten, och ta sedan bort kvistar eller skräp som fastnat med verktyg som t.ex. en tång. Efter att kvistarna eller skräpet tagits bort installerar du batterikassetten och sätter på maskinen igen.

Överhettningsskydd för maskin/ batteri

Det finns två sorters överhettning; överhettning av verktyg och batteriöverhettning. När överhettning av verktyg sker blinkar alla hastighetsindikatorer. När batteriöverhettning inträffar blinkar indikatorn för "1".

Om överhettning sker stannar maskinen automatiskt. Låt maskinen och/eller batteriet svalna innan du startar den igen.

Överurladdningsskydd

När batterikapaciteten är låg stannar verktyget automatiskt och indikatorn för "1" blinkar.

Om maskinen inte fungerar trots att knapparna fungerar som de ska tar du bort batteriet från maskinen och laddar det.

Säkerhetsgreppfunktion

⚠️ VARNING: Detta verktyg är utrustat med en spärr som förhindrar oavsiktlig start. Använd **ALDRIG** verktyget om det startar när du trycker på avtryckaren utan att ha tryckt in spärren. Returnera verktyget till ett auktoriserat servicecenter för reparation **INNAN** du fortsätter att använda det.

⚠️ VARNING: Sätt **ALDRIG** spärren ur funktion genom att t.ex. tejpa över den.

⚠️ VARNING: Innan du sätter in batterikassetten i verktyget ska du alltid kontrollera att avtryckaren och spärren fungerar och återgår till läget "OFF" när du släpper dem. Att använda ett verktyg med en avtryckare som inte utlöses på rätt sätt kan leda till förlorad kontroll och allvarlig personskada.

⚠️ FÖRSIKTIGT: Håll aldrig fingret på avtryckaren när du bär maskinen. Maskinen kan starta oavsiktligt och orsaka skada.

OBSERVERA: Tryck inte in avtryckaren utan att ha tryckt in spärren. Det kan göra att avtryckaren skadas.

Tryck på huvudströmbrytarknappen för att starta verktyget. Strömlampan tänds när verktyget sätts på. Om du vill stänga av verktyget, tryck och håll in strömbrytarknappen. Strömlampan slocknar när verktyget stängs av.

► Fig.4: 1. Strömlampa 2. Strömbrytare

OBS: Maskinen stängs av automatiskt om den inte används under en viss tid.

Spärrens funktion är att förhindra att avtryckaren oavsiktligt trycks in. Starta verktyget genom att trycka in avtryckaren samtidigt som du trycker på spärren. Släpp avtryckaren för att stanna.

► Fig.5: 1. Spärr 2. Avtryckare

Hastighetsinställning

Du kan ställa in verktygshastigheten genom att trycka lätt på strömbrytarknappen. Varje gång du trycker på strömbrytarknappen ändras hastighetsnivån.

► Fig.6: 1. Hastighetsindikator 2. Strömbrytare

Indikator	Läge	Slaghastighet
3 2 1	Hög	4 400 min ⁻¹
3 2 1	Medel	3 600 min ⁻¹
3 2 1	Låg	2 000 min ⁻¹

Reverseringsknapp för borttagning av skräp

⚠VARNING: Om kvistarna eller skräpet som fastnat inte kan tas bort med reverseringsfunktionen, ska du stänga av maskinen och ta bort batterikassetten, och ta sedan bort kvistarna eller skräpet som fastnat med verktyg som t.ex. en tång. Om du inte stänger av maskinen och tar bort batterikassetten kan maskinen oavsiktligt starta, vilket kan leda till allvarlig personskada. Att ta bort kvistarna eller skräpet som fastnat för hand kan orsaka skada, eftersom skärbladen kan reagera med att röra sig när de tas bort.

Denna maskin har en reverseringsknapp som ändrar skärbladens rörelseriktning. Den är endast till för borttagning av kvistar och skräp som fastnat i maskinen. För att vända skärbladens rörelse trycker du på reverseringsknappen när skärbladen har stannat, sedan trycker du på avtryckaren samtidigt som du håller spärren intryckt. Strömlampan börjar blinka och skärbladen rör sig i omvänd riktning.

När kvistar och skräp som fastnat tas bort, återgår maskinen till vanlig rörelse och strömlampan slutar blinka och tänds som vanligt.

► **Fig.7:** 1. Strömlampa 2. Reverseringsknapp

OBS: Om kvistarna och skräpet som fastnat inte går att få bort, släpper du avtryckaren, trycker sedan på reverseringsknappen och trycker på avtryckaren tills de är borta.

OBS: Om du trycker lätt på reverseringsknappen medan skärbladen fortfarande rör sig, stannar maskinen och är sedan klar att röra sig i den andra riktningen.

Inställning av sågvinkeln

⚠FÖRSIKTIGT: Se alltid till att verktyget är avstängt innan du fäller in eller ut huvudet.

⚠FÖRSIKTIGT: När du fäller in huvudet för att bära verktyget eller efter att ha använt verktyget, se då till att fästa bladskyddet innan du fäller in huvudet.

⚠FÖRSIKTIGT: När huvudet fälls in måste du vara försiktig så att du inte klämmer fingrarna mellan huvudet och skjuthylsan.

För DUN500W

Huvudets vinkel kan justeras i 6 steg. Följ stegen nedan för att ändra vinkeln på huvudet.

1. Håll huvudet och skjuthylsan enligt bilden.

► **Fig.8:** 1. Huvud 2. Skjuthylsa

2. Flytta huvudet medan du håller ner skjuthylsan, och släpp sedan skjuthylsan.

3. Flytta huvudet lätt tills det låses fast med ett klick.

OBS: Se till att huvudet är ordentligt låst innan du använder verktyget.

Förvaring av insexnyckel

För DUN600L

Förvara insexnyckeln enligt bilden när den inte används så att den inte tappas bort.

► **Fig.9:** 1. Handtag 2. Insexnyckel

MONTERING

⚠FÖRSIKTIGT: Se alltid till att maskinen är avstängd och batterikassetten borttagen innan du underhåller maskinen.

⚠FÖRSIKTIGT: Bär alltid handskar så att händerna inte kommer i direktkontakt med skärbladen när du byter dem.

Montera handtaget

För DUN600L

1. Sätt fast de övre och undre klämmorna på dämparen.

2. Sätt handtaget på den övre klämman och fäst det med bultar enligt bilden.

► **Fig.10:** 1. Bult 2. Handtag 3. Övre klämma
4. Dämpare 5. Undre klämma

Montering eller borttagning av skärbladen

⚠FÖRSIKTIGT: Sätt på bladskyddet innan skärbladen monteras eller demonteras.

OBSERVERA: Torka inte av smörjfett från växel och vevhus vid byte av skärblad.

OBSERVERA:

För DUN500W

Installera inte 600 mm-skärblad på verktyget. Om 600 mm-skärblad är installerade kan du inte fälla in huvudet på verktyget.

OBS:

För DUN500W

Innan skärbladen installeras eller tas bort, fäll ut huvudet på verktyget så att det är vinkelrätt mot verktygskroppen.

1. Placera verktyget upp och ner och ta sedan bort 6 vultar.

► **Fig.11:** 1. Bult

2. Ta bort höljet, packningen, platta A och platta B.

► **Fig.12:** 1. Hölje 2. Packning 3. Platta A 4. Platta B

OBS: Packningen eller plattorna kan sitta kvar på höljet.

3. Ta bort stängen och lagret.

► **Fig.13:** 1. Stång 2. Lager

OBS: Stängen eller lagret kan sitta kvar på höljet.

4. Ta bort 2 bultar, 2 hylsor och polerfilten, och ta sedan bort skärbladen.

► **Fig.14:** 1. Polerfilt 2. Bult 3. Hylsa 4. Skärblad

OBSERVERA: Var noga med att inte röra vid bultarna.

5. Ta av bladskyddet och sätt sedan fast det på de nya skärbladen.

► **Fig.15**

6. Justera vevhuset så att de 2 hålen ligger i linje på grundlinjen.

► **Fig.16:** 1. Hål 2. Grundlinje

7. Rikta in de utskjutande delarna på skärbladen vertikalt vid samma position.

► **Fig.17:** 1. Utskjutande del

8. Montera polerfilten på skärbladen.

► **Fig.18:** 1. Polerfilt

9. För in den utskjutande delen på skärbladen mot hålet på stängan, passa sedan in polerfiltens position med hålen på verktyget och sätt sedan fast hylsorna.

► **Fig.19:** 1. Polerfilt 2. Utskjutande del 3. Hål 4. Hylsa

OBSERVERA: Lägg på en liten mängd fett runt den inre kanten på hålet på stängan.

OBSERVERA: Var noga med att inte tappa bort hylsorna.

10. Passa in hålen på hylsorna och skärbladen med hålen på verktyget, och dra sedan åt 2 bultar för att fästa skärbladen.

► **Fig.20:** 1. Bult 2. Hål

11. Fäst lagret och stängan.

► **Fig.21:** 1. Stång 2. Litet hål 3. Lager

OBSERVERA: Lägg på en liten mängd fett runt den inre kanten på det lilla hålet på stängan.

OBSERVERA: Se till att den utskjutande delen på skärbladen passar i det lilla hålet på stängan.

12. Fäst platta B, platta A och packningen.

► **Fig.22:** 1. Packning 2. Platta A 3. Platta B

13. Passa in hålet i plattan med den utskjutande delen på skärbladen så att den utskjutande delen kommer in i hålet.

► **Fig.23:** 1. Utskjutande del 2. Platta

14. Sätt fast höljet och dra sedan åt 6 bultar.

► **Fig.24:** 1. Hölje 2. Bult

OBSERVERA: Om skärbladen inte rör sig utan problem sitter skärbladen inte ordentligt i stängerna. Montera skärbladen igen.

OBSERVERA: Om andra delar än skärblad slits ut (t.ex. stängerna), kontakta Makitas auktoriserade servicecenter för utbytesdelar eller reparation.

ANVÄNDNING

Fästa axelbandet

Valfritt tillbehör för **DUN500W**

⚠FÖRSIKTIGT: Se till före användning att axelbandet sitter ordentligt fast på hängaren på verktyget.

OBS: Använd axelbandet som sitter fast på verktyget. Justera axelbandet efter användarens storlek före användning för att förhindra utslitning.

1. Bär axelbanden på axeln.

► **Fig.25**

2. Spänn fast kroken på axelbanden på verktygets hängare.

► **Fig.26:** 1. Krok 2. Upphångningsanordning

3. Justera axelbandet till en bekväm arbetsställning.

► **Fig.27**

Axelbandet har en snabbkoppling.

Tryck bara på sidorna av spännet för att lösgöra maskinen från bärselen.

► **Fig.28:** 1. Spänne

Användning av verktyget

⚠WARNING: Använd inte verktyget nära några elektriska kraftledning. Kontakt med kraftledningar eller användning i verktyget i närheten av dem kan orsaka allvarlig skada eller elektrisk stöt med dödsfall som följd.

⚠WARNING: Håll händerna borta från skärbladen.

⚠WARNING: Var ytterst försiktig så att du alltid behåller kontrollen över maskinen. Låt aldrig maskinen vridas mot dig eller någon annan i närheten. Om du mister kontrollen över maskinen kan detta orsaka allvarliga personskador på åskådare eller dig själv.

⚠FÖRSIKTIGT: Undvik i mesta möjliga mån att använda maskinen i brännande solsken. Var rädd om dig när du använder maskinen.

⚠FÖRSIKTIGT: Var försiktig så att du inte kommer i kontakt med ett metallstängsel eller andra hårda objekt under trimningen. Skärbladen kan gå av och orsaka skada.

⚠FÖRSIKTIGT: Se till att skärbladen inte kommer i kontakt med marken. Maskinen kan då skjuta iväg stenar och dylikt och orsaka skador.

⚠FÖRSIKTIGT: Att sträcka sig för långt med en häcksax, särskilt från en stege, är extremt farligt. Arbeta inte när du står på ett underlag som inte är fast eller stabilt.

OBSERVERA: Försök inte att klippa av grenar som är tjockare än 10 mm i diameter med verktyget. Klipp stora grenar till 10 cm lägre än klipphöjden med en grensax innan du använder detta verktyg.

► Fig.29: (1) Klipphöjd (2) 10 cm

OBSERVERA: Klipp inte ner döda träd eller liknande hårda föremål. Det kan skada maskinen.

OBSERVERA: Trimma inte gräs eller ogräs med skärbladen. Skärbladen kan trassla in sig i gräset eller ogräset.

Håll verktyget med båda händerna.

För DUN500W

► Fig.30

För DUN600L

► Fig.31

Tryck in avtryckaren samtidigt som du trycker på spärren, och för sedan verktyget framåt.

► Fig.32

För grundläggande användning, luta skärbladen i trimningsriktningen och flytta maskinen lugnt och långsamt med en hastighet på 3 till 4 sekunder per meter.

► Fig.33

Klipp underifrån och uppåt för att klippa en häcksida rakt.

► Fig.34

För att trimma något i en rund form (t.ex. buxbom eller rhododendron) trimma från rötterna och uppåt för ett vackert resultat.

► Fig.35

UNDERHÅLL

⚠ FÖRSIKTIGT: Se alltid till att maskinen är avstängd och batterikassetten borttagen innan inspektion eller underhåll utförs.

⚠ FÖRSIKTIGT: Lägg alltid ner verktyget när du ska inspektera det eller utföra underhåll. Om du monterar eller justerar verktyget i upprätt läge kan det leda till allvarliga skador.

För att upprätthålla produktens SÄKERHET och TILLFÖRLITLIGHET bör allt underhålls- och justeringsarbete utföras av ett auktoriserat Makita servicecenter och med reservdelar från Makita.

Rengöra maskinen

Rengör maskinen genom att torka av damm med en torr trasa, eller en urvriden trasa fuktad med såpvatten.

OBSERVERA: Använd inte bensin, förtunningsmedel, alkohol eller liknande. Missfärgning, deformation eller sprickor kan uppstå.

Underhåll av skärblad

Innan användning eller en gång i timmen under användning bör skärbladen smörjas med lågviskositetsolja (maskinolja eller smörjolja i sprayform).

► Fig.36

Avlägsna efter användning damm från båda sidorna av skärbladen med en trädborste. Torka av med en trasa och smörj sedan skärbladen med lågviskositetsolja (maskinolja eller smörjolja i sprayform).

► Fig.37

OBSERVERA: Tvätta inte skärbladen i vatten. Det kan göra att maskinen rostar eller skadas.

OBSERVERA: Smuts och rost orsakar förhöjd friktion i skärbladet och förkortar användningstiden per batteriladdning.

Förvaring

Sätt på bladskyddet på skärbladen så att bladen inte exponeras och riskerar att skadas. Förvara maskinen utom räckhåll för barn. Förvara maskinen på en plats som inte utsätts för fukt eller regn.

Slipa skärbladen

OBSERVERA: Om skärbladen avsevärt har deformerats vid slipningen ska skärbladen bytas mot nya.

1. Installera batterikassetten på maskinen.
2. Sätt på och starta maskinen så att det övre och undre bladet placeras omväxlande.
► Fig.38
3. Stäng av maskinen och ta bort batterikassetten från maskinen.
4. Ta bort skruven och ta sedan bort grenfångaren.
► Fig.39: 1. Skruv 2. Grenfångare
5. Ställ in vinkeln för en fil till 45°, och slipa det övre bladet från 3 riktningar med filen.
► Fig.40: (1) Fil (2) 45°

⚠ FÖRSIKTIGT: Innan skärbladen slipas, se till att maskinen är avstängd och att batterikassetten är urtagen.

6. Placera maskinen upp och ner och ta sedan bort skägget från skärbladen med filen.
► Fig.41: 1. Fil
7. Ställ in filens vinkel på 45°, och slipa det undre bladet från 3 riktningar med filen.
8. Återställ maskinen till normal position, och ta sedan bort skägget från skärbladen med filen.
9. Fäst grenfångaren genom att dra åt skruven.

Fettsmörjning

Smörjningsintervall: Var 25:e driftstimme

1. Ta ut bulten ur hålet för att smörja.
► Fig.42: 1. Bult
2. Ta bort locket från fettkärllet. Passa in fettkärllets utsläpp med hålet på höljet, och tryck sedan fettkärllets utsläpp mot hålet.
► Fig.43: 1. Fettkärl 2. Hål
3. Lägg på fett på maskinen (ca 5 g är riktmärket).
4. Dra åt bulten.

FELSÖKNING

Innan du ber om reparation ska du först utföra en egen kontroll. Om du hittar ett problem som inte finns förklarat i bruksanvisningen ska du inte försöka att ta isär maskinen. Fråga istället ett auktoriserad servicecenter för Makita, och använd alltid reservdelar från Makita för reparationer.

Feltillstånd	Trolig orsak (felsfunktion)	Åtgärd
Motorn går inte.	Batterikassetten har inte satts i.	Sätt i batterikassetten.
	Batteriproblem (underspänning)	Ladda upp batteriet. Om det inte hjälper att ladda batteriet byter du ut det.
	Drivsystemet fungerar inte som det ska.	Lämna in till ditt lokala auktoriserade servicecenter för reparation.
Motorn stannar efter en kort stunds användning.	Batterinivån är låg.	Ladda upp batteriet. Om det inte hjälper att ladda batteriet byter du ut det.
	Överhettning.	Sluta använda maskinen och låt den svalna.
Verktyget når inte det maximala varvtalet.	Batteriet är felaktigt isatt.	Sätt i batterikassetten enligt anvisningarna i denna bruksanvisning.
	Batterinivån sjunker.	Ladda upp batteriet. Om det inte hjälper att ladda batteriet byter du ut det.
	Drivsystemet fungerar inte som det ska.	Lämna in till ditt lokala auktoriserade servicecenter för reparation.
Skärbladen rör sig inte: ⇒ Stoppa maskinen omedelbart!	Olämplig vinkel för skärbladen.	Se till att huvudet sitter säkert fast i arbetsvinkeln.
	Främmande föremål har fastnat mellan skärbladen.	1. Använd reverseringsknappen. 2. Stäng av verktyget och ta bort batterikassetten, och ta sedan bort de främmande föremålen med verktyg som t.ex. en tång.
	Drivsystemet fungerar inte som det ska.	Lämna in till ditt lokala auktoriserade servicecenter för reparation.
Onormal vibration: ⇒ Stoppa maskinen omedelbart!	Skärbladen är brustna, böjda eller slitna.	Byt ut skärbladen.
	Drivsystemet fungerar inte som det ska.	Lämna in till ditt lokala auktoriserade servicecenter för reparation.
Skärbladen och motorn kan inte stanna: ⇒ Ta omedelbart ur batteriet!	Elektriskt funktionsfel.	Ta ur batteriet och lämna in till ditt lokala auktoriserade servicecenter för reparation.

VALFRIA TILLBEHÖR

⚠ FÖRSIKTIGT: Följande tillbehör eller tillsatser rekommenderas för användning med den Makita-maskin som denna bruksanvisning avser. Om andra tillbehör eller tillsatser används kan det uppstå risk för personskador. Använd endast tillbehören eller tillsatserna för de syften de är avsedda för.

Kontakta ditt lokala Makita servicecenter om du behöver ytterligare information om dessa tillbehör.

- Skärbladstillsats
- Fettkärl
- Axelband
- Makitas originalbatteri och laddare

OBS: Några av tillbehören i listan kan vara inkluderade i maskinpaketet som standardtillbehör. De kan variera mellan olika länder.

TEKNISKE DATA

Modell:	DUN500W	DUN600L
Bladlengde	500 mm	600 mm
Slag per minutt	2 000 / 3 600 / 4 400 min ⁻¹	
Skjærebladvinkel	115° (opp 45°, ned 70°)	–
Total lengde	2 115 mm	2 050 mm
Merkespenning	DC 18 V	
Nettovekt	3,9 - 4,3 kg	3,7 - 4,1 kg

- På grunn av vårt kontinuerlige forsknings- og utviklingsprogram kan spesifikasjonene som oppgis i dette dokumentet endres uten varsel.
- Spesifikasjonene kan variere fra land til land.
- Vekten kan variere avhengig av tilbehøret/tilbehørene, inkludert batteriet. Den letteste og tyngste kombinasjonen, i henhold til EPTA-prosedyre 01/2014, vises i tabellen.

Passende batteri og lader

Batteriinnsett	BL1815N / BL1820 / BL1820B / BL1830 / BL1830B / BL1840 / BL1840B / BL1850 / BL1850B / BL1860B
Lader	DC18RC / DC18RD / DC18RE / DC18SD / DC18SE / DC18SF / DC18SH

- Noen av batteriene og laderne som er opplistet ovenfor er kanskje ikke tilgjengelige, avhengig av hvor du bor.

⚠ ADVARSEL: Bruk kun de batteriene og laderne som er opplistet ovenfor. Bruk av andre batterier og ladere kan føre til personskader og/eller brann.







Anbefalt batteriadapter

Batteriadapter	PDC01
----------------	-------

- Batteriadapteren/batteriadapterne som er opplistet ovenfor er kanskje ikke tilgjengelige, avhengig av hvor du bor.
- Før du bruker en batteriadapter, må du lese instruksjonene og advarene på batteriadapteren.

Symboler

Nedenfor ser du symbolene som brukes for dette utstyret. Forviss deg om at du forstår hva de betyr, før du begynner å bruke maskinen.

	Les bruksanvisningen.
	Må ikke utsettes for fuktighet.
	Bruk hjelm, vernebriller og hørselsvern.
	Pass opp for klyping.
	Pass opp for elektriske ledninger, fare for elektrisk støt.
	Hold en avstand på minst 15 m.



Kun for EU-land
Kast aldri elektroutstyr eller batteripakker i husholdningsavfallet!
I henhold til EU-direktivene om kasserte elektriske og elektroniske produkter, og om batterier og akkumulatører og brukte batterier og akkumulatører og direktivenes iverksetting i nasjonal rett, må elektriske produkter og batterier og batteripakker som ikke lenger skal brukes, samles separat og returneres til et miljøvennlig gjenvinningsanlegg.

Riktig bruk

Dette verktøyet er kun beregnet på å klippe hekker.

Støy

Typisk A-vektet lydtryknivå er bestemt i henhold til EN62841-4-2:

Modell DUN500W

Lydtryknivå (L_{pA}) : 81,5 dB (A)
Lydeffektnivå (L_{WA}) : 92,5 dB (A)
Usikkerhet (K): 3 dB (A)

Modell DUN600L

Lydtryknivå (L_{pA}) : 82,5 dB (A)
Lydeffektnivå (L_{WA}) : 93,5 dB (A)
Usikkerhet (K): 3 dB (A)

MERK: Den/de oppgitte verdien(e) for genererte vibrasjoner har blitt målt i henhold til standard testmetoder, og kan bli brukt til å sammenligne ett verktøy med et annet.

MERK: Den/de angitte verdien(e) for de genererte vibrasjonene kan også brukes til en foreløpig vurdering av eksponeringen.

⚠ ADVARSEL: Bruk hørselsvern.

⚠ ADVARSEL: De genererte vibrasjonene ved faktisk bruk av elektroverktøyet kan avvike fra den/de angitte vibrasjonsverdien(e), avhengig av hvordan verktøyet brukes.

⚠ ADVARSEL: Sørg for å identifisere vernetiltak for å beskytte operatøren, som er basert på et estimat av eksponeringen under de faktiske bruksforholdene (idet det tas hensyn til alle deler av driftssyklusen, dvs. hvor lenge verktøyet er slått av, hvor lenge det går på tomgang og hvor lenge startbryteren faktisk holdes trykket).

Vibrasjoner

Gjeldende standard : EN62841-4-2

Modell	Venstre hånd (fremre håndtak/håndtak)		Høyre hånd (bakre håndtak)	
	a_h (m/s ²)	Usikkerhet K (m/s ²)	a_h (m/s ²)	Usikkerhet K (m/s ²)
DUN500W	4,7	1,5	2,5 m/s ² eller mindre	1,5
DUN600L	3,8	1,5	2,7	1,5

MERK: Den/de oppgitte verdien(e) for totalt genererte vibrasjoner har blitt målt i henhold til standard testmetoder, og kan bli brukt til å sammenligne ett verktøy med et annet.

MERK: Den/de angitte verdien(e) for totalt genererte vibrasjoner kan også brukes til en foreløpig vurdering av eksponeringen.

⚠ ADVARSEL: De genererte vibrasjonene ved faktisk bruk av elektroverktøyet kan avvike fra den/de angitte vibrasjonsverdien(e), avhengig av hvordan verktøyet brukes og spesielt i forhold til arbeidsstykket som blir behandlet.

⚠ ADVARSEL: Sørg for å identifisere vernetiltak for å beskytte operatøren, som er basert på et estimat av eksponeringen under de faktiske bruksforholdene (idet det tas hensyn til alle deler av driftssyklusen, dvs. hvor lenge verktøyet er slått av, hvor lenge det går på tomgang og hvor lenge startbryteren faktisk holdes trykket).

EFs samsvarserklæring

Gjelder kun for land i Europa

EFs samsvarserklæring er lagt til som vedlegg A i denne bruksanvisningen.

SIKKERHETSADVARSEL

Generelle advarsler angående sikkerhet for elektroverktøy

⚠ ADVARSEL: Les alle sikkerhetsadvarsler, instruksjoner, illustrasjoner og spesifikasjoner som følger med dette elektroverktøyet. Hvis ikke alle instruksjonene nedenfor følges, kan det forekomme elektrisk støt, brann og/eller alvorlig skade.

Oppbevar alle advarsler og instruksjoner for senere bruk.

Uttrykket «elektrisk verktøy» i senerelene refererer både til elektriske verktøy (med ledning) tilkoblet strømmen, og batteridrevne verktøy (uten ledning).

Sikkerhetsadvarsler for batteridrevet stanghekktrimmer

- Hold alle deler av kroppen borte fra bladet. Ikke forsøk å fjerne kapp eller å holde fast materiale som skal kuttes, mens bladene er i bevegelse.** Bladene fortsetter å bevege seg etter at bryteren slås av. Et øyeblikks uoppmerksomhet mens du bruker hekktrimmeren kan være nok til å forårsake alvorlige personskader.
- Bær hekktrimmeren i håndtaket med bladet stoppet, og pass på å ikke komme borti noen strømbrytere.** Hvis du bærer hekktrimmeren riktig, reduserer det faren for å starte den utilsiktet slik at bladene forårsaker personskader.
- Før transport eller oppbevaring av hekktrimmeren må bladdekslet alltid settes på.** Korrekt håndtering av hekktrimmeren vil redusere faren for at bladene forårsaker personskader.
- Når du skal fjerne materiale som sitter fast eller utføre service på enheten, må du kontrollere at alle strømbrytere er slått av og at batteripakken er tatt ut eller frakoblet.** Uventet aktivering av hekktrimmeren mens du fjerner materiale som sitter fast eller utfører service, kan forårsake alvorlige personskader.

5. **Hekktrimmeren skal kun holdes i de isolerte håndtakene, ettersom bladet kan komme i kontakt med skjulte ledninger.** Hvis bladene kommer i kontakt med en strømførende ledning, kan metalldelene på hekktrimmeren bli strømførende og føre til at brukeren får støt.
6. **Hold alle strømledninger og kabler unna kappeområdet.** Strømledninger eller kabler kan være skjult i hekker eller busker og utilsiktet bli kappet av bladet.
7. **Ikke bruk hekktrimmeren under dårlige værforhold, spesielt hvis det er fare for lyn.** Dette reduserer faren for å bli truffet av lyn.
8. **Stanghekktrimmeren må aldri brukes nær høyspente strømlinjer, etter som det kan føre til død ved elektrisk strøm.** Kontakt med eller nær strømlinjer kan forårsake alvorlige skader eller elektrisk støt som fører til død.
9. **Du må alltid bruke begge hender når du bruker stanghekktrimmeren.** Hold stanghekktrimmeren med begge hender for å unngå å miste kontrollen.
10. **Du må alltid ha på det hodebeskyttelse når du bruker stanghekktrimmeren over hodehøyde.** Gjenstander som faller ned kan forårsake alvorlige personskader.

Flere sikkerhetsinstruksjoner

Klargjøring

1. **DENNE HEKKTRIMMEREN KAN FORÅRSAKE ALVORLIGE SKADER.** Les nøye gjennom bruksanvisningen for å finne ut hvordan du bruker, klargjør, vedlikeholder starter og stopper verktøyet på riktig måte. Gjør deg kjent med alle kontrollene, og sett deg inn i hvordan verktøyet fungerer.
2. **Kontroller at det ikke er noen fremmedlegemer i hekkene eller buskene, som piggtråd eller skjulte kabler.**
3. **Hekktrimmeren må ikke brukes av barn eller unge under 18 år.** Det kan gjøres unntak for ungdom over 16 år hvis de får opplæring under overoppsyn av en ekspert.
4. **I et nødstilfelle skal verktøyet slås av øyeblikkelig og batteriet tas ut.**
5. **FARE - Hold hendene unna bladet.** Kontakt med bladet vil forårsake alvorlig personskade.
6. **Må kun brukes hvis håndtaket og vernet sitter riktig på verktøyet.** Hvis du bruker verktøyet uten riktig vern eller håndtak, kan det forårsake alvorlige personskader.
7. **Førstegangsbrukere skal få en erfaren bruker av til å vise dem hvordan verktøyet skal brukes.**
8. **Undersøk området for nettinggjerder, steiner og andre harde gjenstander før du begynner bruken.** De kan ødelegge bladene.
9. **Bruk hekktrimmeren kun hvis du er i god fysisk form.** Trethet fører til uaktsomhet. Vær spesielt forsiktig på slutten av arbeidsdagen. Utfør alt arbeid rolig og forsiktig. Brukeren er ansvarlig for all skader på tredjepart.
10. **Før du begynner å jobbe, må du kontrollere at hekktrimmeren er funksjonsdyktig og i god stand.** Påse at vernene er satt skikkelig på. Hekktrimmeren må ikke brukes med mindre den er satt helt sammen.
11. **Unngå farlige omgivelser.** Ikke bruk utstyret i fuktige eller våte omgivelser, og ikke utsett det for regn. Hvis det kommer vann inn i verktøyet, vil risikoen for elektriske støt øke.

Personlig verneutstyr

1. **Arbeidshansker av kraftig skinn inngår i det grunnleggende utstyret til hekktrimmeren og må alltid brukes under arbeidet med den.** Bruk også robuste sko med sklisikre såler.
2. **Bruk hørselsvern, f.eks. øreklokker, for å unngå hørselstap.**
3. **Bruk vernebriller, sikkerhetshjelm og vernehansker for å beskytte deg selv mot flygende eller fallende gjenstander.**
4. **Bruk vernehansker når du tar på bladene eller justerer bladvinkelen.** Bladene kan føre til alvorlige kuttskader på ubeskyttede hender.

Bruk

1. **Bruk alltid to hender når verktøyet er utstyrt med to håndtak.** Hvis du bruker én hånd, kan du miste kontrollen og forårsake alvorlige personskader.
2. **Når du bruker verktøyet, må du alltid sørge for at arbeidstillingen er trygg og sikker.** A lene seg ut over noe med verktøyet, særlig fra en stige, er svært farlig. Når du jobber, må du ikke stå på noe som er ustøtt eller ustabil.
3. **Ikke ha på deg flere belteseler og/eller skulderseler samtidig når du bruker verktøyet.**
4. **Andre personer eller dyr må holdes på minst 15 meters avstand når verktøyet er i bruk.** Stans verktøyet umiddelbart så snart noen nærmer seg.
5. **Hvis skjæreverktøyet treffer en gjenstand eller hvis verktøyet begynner å lage uvanlig støy, slår du av verktøyet og tar ut batteriet umiddelbart, og venter til verktøyet stopper.** Deretter iverksetter du følgende tiltak:
 - inspiser for skader
 - kontroller og stram alle løs deler
 - skift ut eller reparer skadde deler med originale reservedeler.
6. **Verktøyet skal kun brukes til tiltenkt formål.** Ikke bruk verktøyet til andre formål.
7. **Slå av verktøyet, og ta ut batteriet før du:**
 - rengjør eller fjerner en blokkering,
 - kontrollerer, utfører vedlikehold eller jobber på verktøyet,
 - justerer skjærebladens arbeidsstilling,
 - forlater verktøyet uten tilsyn.
8. **Kontroller at verktøyet er riktig plassert i en angitt arbeidsstilling før du starter verktøyet.**
9. **Ikke bruk er verktøy som er skadet eller hvis skjærebladene er veldig slitte.**
10. **Kontroller alltid at alle håndtak og vern er på plass før du bruker verktøyet.** Du må aldri gjøre forsøk på å bruke et ufullstendig verktøy eller et verktøy som er utstyrt med en uautorisert endring.
11. **Vær alltid oppmerksom på omgivelsene, og vær årvåken med tanke på mulige farer som du kanskje ikke legger merke til på grunn av støyen fra verktøyet.**

12. Vær forsiktig så du ikke utilsiktet kommer borti et metallgjerde eller andre harde gjenstander under bruk. Bladet vil brette og kan forårsake alvorlige personskader.
13. Unngå utilsiktet start. Ikke bær verktøyet med batteriet satt i og med en finger på bryteren. Kontroller at bryteren er slått av før du setter i batteriet.
14. Ikke grip tak i skjæreblader eller skjærekanten når du plukker opp eller holder verktøyet.
15. Ikke bruk makt på verktøyet. Det vil gjøre jobben bedre og med mindre risiko for skader i den hastigheten det er konstruert for.
16. Ikke bruk verktøyet når det regner eller når luftfuktigheten er veldig høy. Den elektriske motoren er ikke vanntett.
17. Hold verktøyet i et fast grep når du bruker det.
18. Ikke bruk verktøyet uten belastning, hvis det ikke er nødvendig.
19. Før du kontrollerer skjærebladene, utbedrer feil eller fjerner fremmedlegemer som har satt seg fast i skjærebladene, må du alltid slå av verktøyet og ta ut batteriet.
20. Du må aldri rette skjærebladene mot deg selv eller andre.
21. Hvis bladene slutter å bevege seg på grunn av fremmedlegemer som sitter fast mellom bladene under drift, må du slå av verktøyet og ta ut batterikassetten, og deretter fjerne fremmedlegemene med et verktøy slik som for eksempel en tang. Å fjerne greiner eller avfall som har satt seg fast med hendene, kan medføre til en personskade, da sagbladene kan bevege seg som reaksjon på at fremmedlegemene fjernes.

Vedlikehold og oppbevaring

1. Når du stopper verktøyet i forbindelse med service, inspeksjon eller oppbevaring, slår du det av og tar ut batteriet, samtidig som du passer på at alle bevegelige deler har stoppet opp. La verktøyet avkjøles før du inspiserer, justerer, osv.
2. La alltid verktøyet avkjøles før det settes til oppbevaring.
3. Når verktøyet ikke er i bruk, festes bladdekselet på verktøyet, og verktøyet oppbevares tørt og høyt innelåst – utilgjengelig for barn.
4. Vær nøye med vedlikeholdet. Hold skjærekanten skarp og ren for optimal ytelse og for å redusere faren for personskader. Følg instruksjonene for smøring og skifting av tilbehør. Hold håndtakene tørre, rene og frie for olje og smørefett.
5. Kontroller skadde deler. Før videre bruk av verktøyet må du foreta en grundig sjekk av ev. skadde deler for å fastslå om de vil fungere som de skal og fylle sin tiltenkte funksjon. Kontroller at bevegelige deler beveger seg riktig i forhold til hverandre, at bevegelige deler kan bevege seg fritt, om noen deler er brukket, om monteringen er som den skal, eller om andre forhold kan påvirke utstyrets funksjon. Et vern eller en annen del som er skadet, må repareres ordentlig eller skiftes av det autoriserte servicesenteret.
6. Bruk kun originale reservedeler.

7. Når du flytter verktøyet til et annet sted, inkludert under arbeid, må du alltid ta ut batteriet og dekke til skjærebladene med bladdekselet. Verktøyet må aldri bæres eller transporteres mens bladene er i bevegelse. Grip aldri om bladene med hendene.
8. Rengjør verktøyet og særlig skjærebladene etter bruk og før du setter bort verktøyet for oppbevaring i en lengre periode. Olje skjærebladene forsiktig, og sett på bladdekselet.
9. Ikke kast batteriet (batteriene) på åpen ild. Cellen kan eksplodere. Batterier skal leveres til en forhandler av elektroutstyr eller til et kommunalt avfallsmottak.
10. Ikke åpne eller ødelegg batteriet (batteriene). Elektrolytt som lekker ut er korroderende og kan forårsake skader på øyne og hud. Den kan være giftig hvis den svelges.
11. Ikke skift batteri når det regner, eller i fuktige omgivelser.

TA VARE PÅ DISSE INSTRUKSENE.

⚠ADVARSEL: IKKE LA hensynet til hva som er "behagelig" eller det faktum at du kjenner produktet godt (etter mange gangers bruk) gjøre deg mindre oppmerksom på sikkerhetsreglene for bruken av det aktuelle produktet. Ved MISBRUK eller hvis ikke sikkerhetsreglene i denne bruksanvisningen følges, kan det oppstå alvorlig personskade.

Viktige sikkerhetsanvisninger for batteriinnsetts

1. Før du begynner å bruke batteriet, må du lese alle anvisninger og forsiktighetsregler på (1) batteriladeren, (2) batteriet og (3) det produktet batteriet skal brukes i.
2. Ikke ta fra hverandre batteriet.
3. Hvis driftstiden er blitt vesentlig kortere, må du omgående slutte å bruke maskinen. Hvis ikke kan resultatet bli overoppheting, mulige forbrenninger eller til og med en eksplosjon.
4. Hvis du får elektrolytt i øynene, må du skylle dem med store mengder rennende vann og oppsøke lege med én gang. Denne typen uhell kan føre til varig blindhet.
5. Ikke kortslett batteriet:
 - (1) De kan være ekstremt varme og du kan brenne deg.
 - (2) Ikke lagre batteriet i samme beholder som andre metallgjenstander, som for eksempel spiker, mynter osv.
 - (3) Ikke la batteriet komme i kontakt med vann eller regn.
 En kortslutning av batteriet kan føre til et kraftig strømstøt, overoppheting, mulige forbrenninger og til og med til at batteriet går i stykker.
6. Ikke lagre maskinen og batteriet på steder hvor temperaturen kan komme opp i eller overskride 50 °C.
7. Ikke sett fyr på batteriet, ikke engang om det er sterkt skadet eller helt utslitt. Batteriet kan eksplodere hvis det begynner å brenne.
8. Vær forsiktig så du ikke mister batteriet eller utsetter det for slag.
9. Ikke bruk batterier som er skadet.

10. **Lithium-ion-batteriene som medfølger er gjenstand for krav om spesialavfall.**
For kommersiell transport, f.eks av tredjeparter eller speidører, må spesielle krav om pakking og merking følges. Før varen blir sendt, må du forhøre deg med en ekspert på farlig materiale. Ta også hensyn til muligheten for mer detaljerte nasjonale bestemmelser. Bruk teip eller maskeringsteip for å skjule åpne kontakter og pakk inn batteriet på en slik måte at den ikke kan bevege seg rundt i emballasjen.
11. **Når du kasserer batteriinnsetsen, må du ta den ut av verktøyet og avhende den på et sikkert sted. Følg lokale bestemmelser for avhending av batterier.**
12. **Bruk batteriene kun med produkter spesifisert av Makita.** Montere batteriene i produkter som ikke er konforme kan føre til brann, overheting eller elektrolytlekkasje.
13. **Hvis verktøyet ikke skal brukes over en lengre periode, må batteriet tas ut av verktøyet.**

TA VARE PÅ DISSE INSTRUKSENE.

⚠FORSIKTIG: Bruk kun originale Makita-batterier. Bruk av batterier som har endret seg, eller som ikke er originale Makita-batterier, kan føre til at batteriet sprekker og forårsaker brann, personskader og andre skader. Det vil også ugyldiggjøre garantien for Makita-verktøyet og -laderen.

Tips for å opprettholde maksimal batterilevetid

1. **Lad batteriinnsetsen før den er helt utladet. Stopp alltid driften av verktøyet og lad batteriinnsetsen når du merker at effekten reduseres.**
2. **Lad aldri en batteriinnsets som er fulladet. Overopplading forkorter batteriets levetid.**
3. **Lad batteriet i romtemperatur ved 10 °C - 40 °C. Et varmt batteri må kjøles ned før lading.**
4. **Lad batteriet hvis det ikke har vært brukt på en lang stund (over seks måneder).**

DELEBESKRIVELSE

► Fig.1

1	Hode	2	Fremre håndtak	3	Oppheng	4	Hendel
5	Batteriinnsets	6	Bakre håndtak	7	Startbryter	8	Glidehylse
9	Skjæreblander	10	Hastighetsindikator	11	Strømlampe	12	Reversebryter
13	Hovedstrømknapp	14	Håndtak	-	-	-	-

FUNKSJONS BESKRIVELSE

⚠FORSIKTIG: Forviss deg alltid om at maskinen er slått av og batteriet tatt ut før du justerer maskinen eller kontrollerer dens mekaniske funksjoner.

Sette inn eller ta ut batteri

⚠FORSIKTIG: Slå alltid av verktøyet før du setter inn eller fjerner batteriet.

⚠FORSIKTIG: Hold verktøyet og batteripatronen i et fast grep når du monterer eller fjerner batteripatronen. Hvis du ikke holder verktøyet og batteripatronen godt fast, kan du miste grepet, og dette kan føre til skader på verktøyet og batteripatronen samt personskader.

► Fig.2: 1. Rød indikator 2. Knapp 3. Batteriinnsets

For å ta ut batteriet må du skyve på knappen foran på batteriet og trekke det ut.

Når du skal sette inn batteriet, må du plassere tungen på batteriet på linje med sporet i huset og skyve batteriet på plass. Skyv det helt inn til det går i inngrep med et lite klikk. Hvis du kan se den røde anviseren på oversiden av knappen, er det ikke fullstendig låst.

⚠FORSIKTIG: Batteriet må alltid settes helt inn, så langt at den røde anviseren ikke lenger er synlig. Hvis dette ikke gjøres, kan batteriet komme til å falle ut av maskinen og skade deg eller andre som oppholder seg i nærheten.

⚠FORSIKTIG: Ikke bruk makt når du setter i batteriet. Hvis batteriet ikke glir lett inn, er det fordi det ikke settes inn på riktig måte.

Indikere gjenværende batterikapasitet

Kun for batterier med indikatoren

► Fig.3: 1. Indikatorlamper 2. Kontrollknapp

Trykk på sjekk-knappen på batteriet for vise gjenværende batterikapasitet. Indikatorlampene lyser i et par sekunder.

Indikatorlamper			Gjenværende batterinivå
Tent	Av	Bliker	
■ ■ ■ ■		▬	75 % til 100 %
■ ■ ■ □			50 % til 75 %
■ ■ □ □			25 % til 50 %
■ □ □ □			0 % til 25 %
▬ □ □ □			Lad batteriet.

Indikatorlamper			Gjenværende batterinivå
Tent	Av	Blinker	
			Batteriet kan ha en feil.

MERK: Det angitte nivået kan avvike noe fra den faktiske kapasiteten alt etter bruksforholdene og den omgivende temperaturen.

Batterivernsystem for verktøy/batteri

Verktøyet er utstyrt med et batterivernsystem for verktøy/batteri. Dette systemet kutter automatisk strømmen til motoren for å forlenge verktøyet og batteriets levetid. Verktøyet stopper automatisk under drift hvis verktøyet eller batteriet utsettes for en av følgende tilstander:

Status	Indikatorlamper		
	På	Av	Blinker
Overbelastning		3	
		2	
		1	
Overoppheting	3		3
	2		2
	1		1
Overutlading		3	
		2	
		1	

Overlastsikring

Hvis verktøyet overbelastes som følge av greiner eller annet avfall, begynner hastighetsindikator "2" og "3" å blinke, og verktøyet stopper automatisk. I dette tilfellet må du slå av verktøyet og avslutte bruken som forårsaket at verktøyet ble overbelastet. Slå deretter verktøyet på for å starte det igjen.

OBS: Avhengig av bruksbetingelsene, slås verktøyet automatisk av uten noen indikasjon hvis verktøyet er overbelastet som en følge av greiner eller avfall. I så fall må du slå av verktøyet og fjerne batteriet, og deretter fjerne greiner eller avfall som har satt seg fast, ved hjelp av verktøy slik som en tang. Etter at greiner eller avfall er fjernet, setter du inn batteriet og slår på verktøyet igjen.

Overopphetingsikring for verktøy/batteri

Det finnes to typer overoppheting – verktøyoveroppheting og batterioveroppheting. Når verktøyet overopphetes, blinker alle hastighetsindikatorer. Når batteriet overopphetes, blinker indikator "1". Ved overoppheting stopper verktøyet automatisk. La verktøyet og/eller batteriet kjøle seg ned før du slår på verktøyet igjen.

Overutladingsvern

Når det blir lite batteri igjen, stopper verktøyet automatisk, og indikator "1" blinker. Hvis verktøyet ikke går selv om bryterne aktiveres, må du ta batteriet ut av verktøyet og lade batteriet.

Strømbryterens funksjon

⚠ ADVARSEL: Av hensyn til din egen sikkerhet er dette verktøyet utstyrt med en hendel som forhindrer utilsiktet start av verktøyet. Du må **ALDRI** bruke verktøyet hvis det starter når du trekker i startbryteren uten at du også må trykke på hendelen. Lever verktøyet til et autorisert serviceverksted for å få det reparert **FØR** videre bruk.

⚠ ADVARSEL: Hendelen må **ALDRI** holdes inne med tape, og den må **ALDRI** settes ut av funksjon.

⚠ ADVARSEL: Før du setter batteriet i verktøyet, må du kontrollere at startbryteren og hendelen beveger seg riktig og går tilbake til "OFF"-stillingen når den slippes. Hvis du bruker verktøyet med en bryter som ikke fungerer som den skal, kan du miste kontrollen, og det kan forårsake alvorlige personskader.

⚠ FORSIKTIG: Du må aldri plassere fingeren på bryteren når du bærer verktøyet. Verktøyet kan starte utilsiktet og forårsake skade.

OBS: Ikke dra hardt i startbryteren uten å trykke på hendelen. Det kan føre til at bryteren knekker.

Trykk på hovedstrømbryteren for å slå på verktøyet. Strømlampen tennes når verktøyet slås på. Du slår av verktøyet ved å trykke på og holde hovedstrømbryteren. Strømlampen slukkes når verktøyet slås av.

► **Fig.4:** 1. Strømlampe 2. Hovedstrømknapp

MERK: Verktøyet slås av automatisk hvis det ikke er i bruk i en periode.









For å hindre at startbryteren betjenes ved et uhell, er verktøyet utstyrt med en hendel. Når du skal starte verktøyet, trekker du i startbryteren mens du trykker på hendelen. Slipp startbryteren for å stanse verktøyet.

► **Fig.5:** 1. Hendel 2. Startbryter

Hastighetsjustering

Du kan justere hastigheten til verktøyet ved å trykke på hovedstrømknappen. Hver gang du trykker på hovedstrømknappen, endrer hastighetsnivået seg.

► **Fig.6:** 1. Hastighetsindikator 2. Hovedstrømknapp

Indikator	Modus	Slaghastighet
3  2  1 	Høy	4 400 min ⁻¹
3  2  1 	Middels	3 600 min ⁻¹
3  2  1 	Lav	2 000 min ⁻¹

Reversknapp for fjerning av avfall

⚠ ADVARSEL: Hvis greiner eller avfall som har satt seg fast ikke kan fjernes ved reverseringsfunksjonen, må du slå av verktøyet og fjerne batteriet, og deretter fjerne greiner eller avfall som har satt seg fast, ved hjelp av verktøy slik som en tang. Hvis du ikke slår av verktøyet og fjerner batteriet, kan det føre til at verktøyet starter ved et uhell, noe som kan føre til alvorlig personskade. Å fjerne greiner eller avfall som har satt seg fast, med hendene, kan føre til en personskade, da skjærebladene kan bevege seg som reaksjon på at det fjernes.

Dette verktøyet er utstyrt med en reversbryter som lar deg endre skjærebladenes retning. Den skal bare brukes til å fjerne greiner og avfall som sitter fast i verktøyet.

For å reversere skjærebladenes bevegelse, trykker du på reversknappen når skjærebladene har stoppet, og deretter trekker i startbryteren mens du trykker på hendelen. Strømlampen begynner å blinke, og skjærebladene beveger seg i reversretningen.

Når greinene og avfallet er fjernet, returnerer verktøyet til den vanlige bevegelsen og strømlampen slutter å blinke og lyser opp.

► **Fig.7:** 1. Strømlampe 2. Reversebryter

MERK: Hvis greinene eller avfallet som sitter fast ikke kan fjernes, slipper du startbryteren, og deretter trykker du på reversknappen og trekker i startbryteren inntil det er fjernet.

MERK: Hvis du trykker på reversknappen mens skjærebladene fremdeles er i bevegelse, stanser verktøyet, og er deretter klart til reversbevegelse.

Justere skjærevinkelen

⚠ FORSIKTIG: Pass alltid på at verktøyet slås av før foldes sammen eller foldes ut.

⚠ FORSIKTIG: Når du folder hodet for å bære verktøyet eller etter bruk av verktøyet, må du sette på bladdekelet før du folder hodet.

⚠ FORSIKTIG: Når du folder sammen hodet, må du passe på at du ikke klemmer fingrene mellom hodet og glidehylsen.

For DUN500W

Hodets vinkel kan justeres i 6 trinn. Følg trinnene nedenfor når du skal endre hodets vinkel.

1. Hold hodet og glidehylsen som vist i figuren.

► **Fig.8:** 1. Hode 2. Glidehylse

2. Flytt hodet mens du holder glidehylsen nede, og deretter slipper du glidehylsen.

3. Beveg hodet litt til det låses med et klikk.

MERK: Kontroller at hodet sitter godt fast før du bruker verktøyet.

Oppbevare sekskantnøkkel

For DUN600L

Oppbevar sekskantnøkkelen som illustrert når du ikke bruker den, slik at du ikke mister den.

► **Fig.9:** 1. Håndtak 2. Sekskantnøkkel

MONTERING

⚠ FORSIKTIG: Forviss deg alltid om at maskinen er slått av og batteriet tatt ut før du utfører noe arbeid på maskinen.

⚠ FORSIKTIG: Når du skifter ut skjærebladene, må du alltid bruke hansker slik at hendene ikke kommer i direkte kontakt med bladene.

Montering av håndtaket

For DUN600L

1. Fest øvre og nedre klemmer på demperen.

2. Sett håndtaket på den øvre klemmen, og fest det med bolter som vist.

► **Fig.10:** 1. Bolt 2. Håndtak 3. Øvre klemme 4. Demper 5. Nedre klemme

Montere eller demontere skjærebladene

⚠ FORSIKTIG: Fest bladdekelet før du fjerner eller monterer skjærebladene.

OBS: Når du skifter du skjærebladene, må du ikke tørke fett av giret eller veivakselen.

OBS:

For DUN500W

Ikke monter 600 mm skjæreblader på verktøyet. Hvis 600 mm skjæreblader monteres på verktøyet, kan du ikke folde verktøyet's hode.

MERK:
For DUN500W

Før du monterer eller demonterer skjærebladene, folder du ut verktøyet's hode slik at hodet er rett i forhold til verktøykroppen.

1. Plasser verktøyet opp ned, og fjern 6 bolter.

► **Fig.11:** 1. Bolt

2. Fjern dekelet, pakningen, plate A og plate B.

► **Fig.12:** 1. Deksel 2. Pakning 3. Plate A 4. Plate B

MERK: Pakningen eller platene kan bli på dekselet.

3. Fjern stangen og lageret.

► **Fig.13:** 1. Stang 2. Lager

MERK: Stangen eller kulelageret kan bli på dekselet.

4. Fjern 2 bolter, 2 hylser og filtputen, og fjern deretter skjærebladene.

► **Fig.14:** 1. Filtpute 2. Bolt 3. Hylse 4. Skjæreblader

OBS: Sørg for ikke å miste i boltene.

5. Fjern bladdekselet, og fest det deretter på de nye skjærebladene.

► **Fig.15**

6. Juster veivakselen slik at 2 hull står rettet inn over justeringslinjen.

► **Fig.16:** 1. Hull 2. Justeringslinje

7. Rett inn fremspringene på skjærebladene vertikalt ved den samme posisjonen.

► **Fig.17:** 1. Fremspring

8. Fest filtputen til skjærebladene.

► **Fig.18:** 1. Filtpute

9. Stikk fremspringene på skjærebladene inn i hullene på stangen, og rett deretter filtputens posisjon inn med hullene på verktøyet, og til slutt setter du på hylsene.

► **Fig.19:** 1. Filtpute 2. Fremspring 3. Hull 4. Hylse

OBS: Påfør en liten mengde fett på stangens innvendige periferi.

OBS: Sørg for ikke å miste i hylsene.

10. Rett hullene i hylsene og skjærebladene inn med hullene i verktøyet, og trekk deretter til 2 bolter for å feste skjærebladene.

► **Fig.20:** 1. Bolt 2. Hull

11. Fest lageret og stangen.

► **Fig.21:** 1. Stang 2. Lite hull 3. Lager

OBS: Påfør en liten mengde fett på innvendige periferien i det lille hullet på stangen.

OBS: Pass på at fremspringet på skjærebladene passer inn i det lille hullet i stangen.

12. Fest plate B, plate A og pakningen.

► **Fig.22:** 1. Pakning 2. Plate A 3. Plate B

13. Rett inn hullet i platen med fremspringet på skjærebladene slik at fremspringet passer inn i hullet.

► **Fig.23:** 1. Fremspring 2. Plate

14. Fest dekselet, og trekk deretter til 6 bolter.

► **Fig.24:** 1. Deksel 2. Bolt

OBS: Hvis skjærebladene ikke beveger seg jevnt, griper bladene ikke riktig inn i stagene. Monter skjærebladene på nytt.

OBS: Hvis det er andre deler enn skjærebladene som er utslitt, som f.eks. stagene, ta kontakt med et autorisert Makita servicesenter for nye deler eller reparasjon.

BRUK

Feste skulderselen

Ekstra tilbehør for DUN500W

⚠FORSIKTIG: Før bruk må du se til at skulderselen sitter godt festet på opphenget til verktøyet.

MERK: Bruk skulderselen som er festet på verktøyet. Før bruk justerer du skulderselen etter størrelsen din for å hindre at du blir sliten.

1. Ta på deg skulderselen på skulderen.

► **Fig.25**

2. Klem kroken til skulderselen på verktøyets oppheng.

► **Fig.26:** 1. Krok 2. Oppheng

3. Juster skulderstroppen til du oppnår en behagelig arbeidsstilling.

► **Fig.27**

Skulderselen har en hurtigutløser.

Trykk på sidene av spennen for å koble verktøyet fra skulderselen.

► **Fig.28:** 1. Spenne

Bruke verktøyet

⚠ADVARSEL: Ikke bruk verktøyet i nærheten av høyspente strømlinjer. Kontakt med strømlinjer eller bruk av verktøyet nær strømlinjer kan forårsake alvorlige personskader eller elektrisk støt som fører til død.

⚠ADVARSEL: Hold hendene unna skjærebladene.

⚠ADVARSEL: Pass ekstremt godt på at du opprettholder kontrollen over maskinen i denne situasjonen. Ikke la verktøyet kastes mot deg eller noen andre i nærheten av arbeidsstedet. Hvis du ikke klarer å holde kontroll på verktøyet, kan det føre til alvorlige personskader på tilskuere og operatøren.

⚠FORSIKTIG: Unngå å bruke verktøyet i svært varmt vær så sant det lar seg gjøre. Ikke bruk verktøyet hvis du føler deg uvel.

⚠FORSIKTIG: Vær forsiktig så du ikke utilsiktet kommer borti et metallgjerde eller andre harde gjenstander mens du beskjærer hekken. Skjærebladene kan brette og forårsake personskade.

⚠FORSIKTIG: Ikke la skjærebladene komme i kontakt med bakken. Verktøyet kan slå tilbake og forårsake personskade.

⚠FORSIKTIG: Å lene seg ut over noe med en hekktrimmer, særlig fra en stige, er svært farlig. Når du jobber, må du ikke stå på noe som er ustatt eller ustabil.

OBS: Ikke forsøk å beskjære greiner som er tykkere enn 10 mm i diameter med verktøyet. Kutt greiner til 10 cm lavere enn klippehøyden ved hjelp av en greinsaks før du bruker verktøyet.

► Fig.29: (1) Klippehøyde (2) 10 cm

OBS: Ikke fell trær eller kutt lignende harde gjenstander. Det kan skade verktøyet.

OBS: Ikke kutt gress eller ugress med skjærebladene. Skjærebladene kan vikle seg inn i gresset eller ugresset.

Hold verktøyet med begge hender.

For DUN500W

► Fig.30

For DUN600L

► Fig.31

Trekk i startbryteren mens du trykker på hendelen, og beveg deretter verktøyet fremover.

► Fig.32

En grunnleggende arbeidsoperasjon består i å vippe bladene den veien beskjæringen skal utføres, og bevege trimmeren sakte og rolig med en hastighet på 3 til 4 sekunder per meter.

► Fig.33

For å kutte siden av en hekk jevnt, kutter du fra bunnen og opp til toppen.

► Fig.34

Når du beskjærer for å lage en rund form (beskjæring av buksbom eller roddendron, osv.), beskjærer du fra roten til toppen for en pen avslutning.

► Fig.35

VEDLIKEHOLD

⚠FORSIKTIG: Forviss deg alltid om at maskinen er slått av og batteriet tatt ut før du foretar inspeksjon eller vedlikehold.

⚠FORSIKTIG: Legg alltid verktøyet ned når du skal inspisere eller vedlikeholde verktøyet. Hvis du monterer eller justerer verktøyet når det står oppreist, kan det føre til alvorlige personskader.

For å opprettholde produktets SIKKERHET og PÅLITELIGHET, må reparasjoner, vedlikehold og justeringer utføres av autoriserte Makita servicesentre eller fabrikksservicesentre, og det må alltid brukes reservedeler fra Makita.

Rengjøre verktøyet

Rengjør verktøyet ved å tørke bort støv med en tørr klut eller en klut som er dyppet i såpevann og vridd opp.

OBS: Aldri bruk gasolin, bensin, tynner alkohol eller lignende. Det kan føre til misfarging, deformering eller sprekkdannelse.

Vedlikehold av skjæreblad

Før bruk, eller en gang i timen under bruk, påfører du olje med lav viskositet (maskinolje eller smøreolje fra en sprayflaske) på skjærebladene.

► Fig.36

Etter bruk fjerner du støv fra begge sidene av skjærebladene med en stålborste, tørker det bort med en klut og påfører deretter olje med lav viskositet (maskinolje eller smøreolje fra en sprayflaske) på skjærebladene.

► Fig.37

OBS: Ikke vask skjærebladene i vann. Det kan føre til at verktøyet begynner å ruste eller blir skadet.

OBS: Smuss og korrosjon forårsaker høy bladfriksjon og forkorter driftstiden per batterilading.

Lagring

Fest bladdekslet til skjærebladene slik at bladene ikke er utildekket. Oppbevar verktøyet utilgjengelig for barn. Oppbevar verktøyet på et sted som ikke er utsatt for fuktighet eller regn.

Slipe skjærebladene

OBS: Hvis skjærebladene er blitt betydelig deformert av sliping, må du erstatte skjærebladene med nye.

1. Sett batteriet inn i verktøyet.
2. Slå på og start verktøyet slik at det øver bladet og det nedre bladet er posisjonert vekselvis.

► Fig.38

3. Slå av verktøyet og fjern batteriet fra verktøyet.

4. Fjern skruen og fjern deretter grenfangeren.

► Fig.39: 1. Skru 2. Grenfanger

5. Still vinkelen på en fil inn på 45° og slip det øvre bladet fra 3 retninger med filen.

► Fig.40: (1) Fil (2) 45°

⚠FORSIKTIG: Før du sliper skjærebladene, må du forsikre deg om at verktøyet er slått av og at batteriet er tatt ut av verktøyet.

6. Plasser verktøyet opp ned, og fjern deretter grader fra skjærebladene med filen.

► Fig.41: 1. Fil

7. Still filens vinkel inn på 45° og slip det nedre bladet fra 3 retninger med filen.

8. Plasser verktøyet i normal posisjon, og fjern deretter grader fra skjærebladene med filen.

9. Fest grenfangeren ved å stramme skruen.

Fettsmøring

Smøreintervall: Hver 25 driftstime

1. Ta bolten ut av hullet for smøring.

► **Fig.42:** 1. Bolt

2. Fjern hetten fra fettbeholderen. Rett inn utløpet på fettbeholderen med hullet i dekselet, og trykk deretter utløpet på fettbeholderen på hullet.

► **Fig.43:** 1. Fettbeholder 2. Hull

3. Fyll fett på verktøyet (omtrent 5 som en retningslinje).

4. Stram bolten.

FEILSØKING

Inspiser utstyret selv før du bestiller reparasjon. Ikke prøv å demontere verktøyet hvis du finner et problem som ikke er forklart i brukerveiledningen. I stedet bør du ta kontakt med et av Makitas autoriserte servicesentre, som alltid bruker reservedeler fra Makita til reparasjoner.

Unormal tilstand	Sannsynlig årsak (feil)	Løsning
Motoren går ikke.	Batteriet er ikke satt inn.	Installer batteriet.
	Batteriet er fullt (med spenning)	Lad batteriet. Hvis ladingen ikke virker, må batteriet skiftes ut.
	Drivsystemet virker ikke slik det skal.	Kontakt ditt nærmeste autoriserte servicesenter hvis det oppstår behov for reparasjon.
Motoren slutter å gå etter kort tids bruk.	Batteriets ladenivå er lavt.	Lad batteriet. Hvis ladingen ikke virker, må batteriet skiftes ut.
	Overoppheting.	Stopp bruken av verktøyet og la det avkjøles.
Verktøyet når ikke maksimalt antall omdreininger per minutt.	Batteriet er ikke riktig satt inn.	Sett inn batteriet som beskrevet i denne håndboken.
	Batterieffekten minsker.	Lad batteriet. Hvis ladingen ikke virker, må batteriet skiftes ut.
	Drivsystemet virker ikke slik det skal.	Kontakt ditt nærmeste autoriserte servicesenter hvis det oppstår behov for reparasjon.
Skjærebladene beveger seg ikke: ⇒ stans maskinen umiddelbart!	Feil vinkel på skjærebladene.	Forsikre deg om at hodet er godt festet i bruksvinkelen.
	Fremmedlegemer sitter fast mellom skjærebladene.	1. Bruk reversknappen. 2. Slå av verktøyet og ta ut batteriet, og deretter fjerner du fremmedlegemene ved hjelp av verktøy som f.eks. en tang.
	Drivsystemet virker ikke slik det skal.	Kontakt ditt nærmeste autoriserte servicesenter hvis det oppstår behov for reparasjon.
Unormale vibrasjoner: ⇒ stans maskinen umiddelbart!	Skjærebladene er knekte, bøyd eller slitte.	Skift ut skjærebladene.
	Drivsystemet virker ikke slik det skal.	Kontakt ditt nærmeste autoriserte servicesenter hvis det oppstår behov for reparasjon.
Skjærebladene og motoren vil ikke stoppe: ⇒ Fjern batteriet umiddelbart!	Elektrisk funksjonfeil.	Fjern batteriet og kontakt ditt nærmeste autoriserte servicesenter for reparasjon.

VALGFRITT TILBEHØR

⚠ FORSIKTIG: Det anbefales at du bruker dette tilbehøret eller verktøyet sammen med den Makita-maskinen som er spesifisert i denne håndboken. Bruk av annet tilbehør eller verktøy kan forårsake personskader. Tilbehør og verktøy må kun brukes til det formålet det er beregnet på.

MERK: Enkelte elementer i listen kan være inkludert som standardtilbehør i verktøypakken. Elementene kan variere fra land til land.

Ta kontakt med ditt lokale Makita-servicesenter hvis du trenger mer informasjon om dette tilbehøret.

- Skjærebladenhet
- Fettbeholder
- Skuldersele
- Makita originalbatteri og lader

TEKNISET TIEDOT

Malli:	DUN500W	DUN600L
Terän pituus	500 mm	600 mm
Iskua minuutissa	2 000 / 3 600 / 4 400 min ⁻¹	
Leikkuuterän kulma	115° (ylös 45°, alas 70°)	–
Kokonaispituus	2 115 mm	2 050 mm
Nimellisjännite	DC 18 V	
Nettopaino	3,9–4,3 kg	3,7 - 4,1 kg

- Jatkuvasta tutkimus- ja kehitystyöstämme johtuen esitetyt tekniset tiedot saattavat muuttua ilman erillistä ilmoitusta.
- Tekniset tiedot voivat vaihdella maittain.
- Paino voi olla erilainen lisävarusteista sekä akusta johtuen. EPTA-menettelytavan 01/2014 mukaisesti, taulukossa on kuvattu kevyin ja painavin laiteyhdistelmä.

Käytettävä akkupaketti ja laturi

Akkupaketti	BL1815N / BL1820 / BL1820B / BL1830 / BL1830B / BL1840 / BL1840B / BL1850 / BL1850B / BL1860B
Laturi	DC18RC / DC18RD / DC18RE / DC18SD / DC18SE / DC18SF / DC18SH

- Tiettyjä yläpuolella kuvattuja akkuja ja latureita ei ehkä ole saatavana asuinalueestasi johtuen.

VAROITUS: Käytä vain edellä eriteltyjä akkupaketteja ja latureita. Muiden akkupakettien ja laturien käyttäminen voi aiheuttaa loukkaantumisen ja/tai tulipalon.







Suosittelut akkusovitint

Akkuadapteri	PDC01
--------------	-------

- Edellä luetellut akkusovitimet eivät ehkä ole saatavana asuinalueellasi.
- Ennen akkusovitimen käyttöä lue kaikki akkusovitimessä olevat ohje- ja varoitusmerkit.

Symbolit

Laitteessa on käytetty seuraavia symboleja. Opettele niiden merkitys ennen käyttöä.

	Lue käyttöohje.
	Älä altista laitetta kosteudelle.
	Käytä kypärää, suojalaseja ja kuulosuojaimia.
	Varo puristumisriskiä.
	Varo sähköinjoja, sähköiskujen vaara.
	Pidä etäisyys vähintään 15 m:n suuruisena.



Koskee vain EU-maita
Älä hävitä sähkölaitteita tai akkuja tavallisen kotitalousjätteen mukana!
Sähkö- ja elektroniikkalaiteromua koskevan EU-direktiivin ja paristoja ja akkuja sekä käytettyjä paristoja ja akkuja koskevan direktiivin ja niiden maakohtaisten sovellusten mukaisesti käytetyt sähkölaitteet ja akut on toimitettava ongelmajätteen keräyspisteeseen ja ohjattava ympäristöystävälliseen kierrätykseen.

Käyttötarkoitus

Laite on tarkoitettu pensasaitojen leikkaamiseen.

Melutaso

Tyypillinen A-painotettu melutaso määräytyy standardin EN62841-4-2 mukaan:

Malli DUN500W

Äänenpainetaso (L_{pA}) : 81,5 dB (A)
Äänen voiman taso (L_{WA}) : 92,5 dB (A)
Virhemarginaali (K): 3 dB (A)

Malli DUN600L

Äänenpainetaso (L_{pA}) : 82,5 dB (A)
Äänen voiman taso (L_{WA}) : 93,5 dB (A)
Virhemarginaali (K): 3 dB (A)

HUOMAA: Ilmoitetut melutasoarvot on mitattu standarditestausmenetelmän mukaisesti ja niiden avulla voidaan vertailla työkaluja keskenään.

HUOMAA: Ilmoitettuja melutasoarvoja voidaan käyttää myös altistumisen alustavaan arviointiin.

VAROITUS: Käytä kuulosuojaimia.

VAROITUS: Sähkötyökalun käytön aikana mitattu melutasoarvo voi poiketa ilmoitetuista arvoista laitteen käyttötavan ja erityisesti käsiteltävän työkalupaleen mukaan.

VAROITUS: Selvitä käyttäjän suojaamiseksi tarvittavat varoimet todellisissa käyttöolosuhteissa tapahtuvan arvioidun altistumisen mukaisesti (ottaen huomioon käyttöjako kokonaisuudessaan, myös jaksot, joiden aikana laite on sammutettuna tai käy tyhjäkäynnillä).

Tärinä

Soveltuva standardi : EN62841-4-2

Malli	Vasen käsi (etukahva/kahva)		Oikea käsi (takakahva)	
	a_n (m/s ²)	Virhemarginaali K (m/s ²)	a_n (m/s ²)	Virhemarginaali K (m/s ²)
DUN500W	4,7	1,5	2,5 m/s ² tai alhaisempi	1,5
DUN600L	3,8	1,5	2,7	1,5

HUOMAA: Ilmoitetut kokonaistärinäarvot on mitattu standarditestausmenetelmän mukaisesti ja niiden avulla voidaan vertailla työkaluja keskenään.

HUOMAA: Ilmoitettuja kokonaistärinäarvoja voidaan käyttää myös altistumisen alustavaan arviointiin.

VAROITUS: Sähkötyökalun käytön aikana mitattu todellinen tärinäpäästöarvo voi poiketa ilmoitetuista arvoista laitteen käyttötavan ja erityisesti käsiteltävän työkalupaleen mukaan.

VAROITUS: Selvitä käyttäjän suojaamiseksi tarvittavat varoimet todellisissa käyttöolosuhteissa tapahtuvan arvioidun altistumisen mukaisesti (ottaen huomioon käyttöjako kokonaisuudessaan, myös jaksot, joiden aikana laite on sammutettuna tai käy tyhjäkäynnillä).

EY-vaatimustenmukaisuusvakuutus

Koskee vain Euroopan maita

EY-vaatimustenmukaisuusvakuutus on liitetty tähän käyttöoppaaseen.

TURVAVAROITUKSET

Sähkötyökalujen käyttöä koskevat yleiset varoitukset

VAROITUS: Tutustu kaikkiin tämän sähkötyökalun mukana toimitettuihin varoituksiin, ohjeisiin, kuviin ja teknisiin tietoihin. Seuraavassa lueteltujen ohjeiden noudattamatta jättäminen saattaa johtaa sähköiskuun, tulipaloon tai vakavaan vammautumiseen.

Säilytä varoitukset ja ohjeet tulevaa käyttöä varten.

Varoituksissa käytettävällä termillä "sähkötyökalu" tarkoitetaan joko verkkovirtaa käyttävää (johdollista) työkalua tai akkukäyttöistä (johdotonta) työkalua.

Akkukäyttöisen varsipensasleikkurin turvallisuusohjeet

- Pidä kaikki kehon osat kaukana terästä. Älä poista leikattua ainesta tai pidä leikattavasta materiaalista kiinni leikkuuterien liikkuaessa.** Terät jatkavat liikkumista senkin jälkeen, kun kytkin sammutetaan. Hetkellinenkin huolimattomuus pensasleikkurin käytön aikana voi aiheuttaa vakavan henkilövahingon.
- Kanna pensasleikkuria kahvasta siten, että terä on pysäytetty, ja älä käytä mitään virtakytkintä.** Pensasleikkurin kantaminen oikein pienentää riskiä sen vahingossa käynnistymisestä ja henkilövahinkojen aiheutumisesta teristä.
- Aseta teräsuojus paikalleen aina pensasleikkurin kuljetuksen ja varastoinnin ajaksi.** Pensasleikkurin asianmukainen käsittely vähentää terien aiheuttamien henkilövahinkojen mahdollisuutta.
- Kun poistat kiinni jäänyttä leikkuumateriaalia tai huollat laitetta, varmista, että kaikki virtakytkimet ovat sammutettuja ja että akkupaketti on irrotettu tai kytketty irti.** Pensasleikkurin odottamaton käynnistyminen kiinni jääneen leikkuumateriaalin poistamisen tai huollon yhteydessä voi saada aikaa vakavia henkilövahinkoja.
- Pidä pensasleikkurista kiinni vain sen eristetyistä tartuntapinnoista, sillä terä saattaa osua piilossa oleviin johtoihin.** Jos terä osuu jännitteelliseen johtoon, jännite voi siirtyä pensasleikkurin sähköä johtaviin metalliosiin ja aiheuttaa käyttäjälle sähköiskun.

6. **Pidä kaikki virtajohdot ja kaapelit poissa leikkuualueelta.** Virtajohdot tai kaapelit voivat jäädä oksien tai pensaiden alle näkymättömiin, jolloin terä voi vahingossa katkaista ne.
7. **Älä käytä pensasleikkuria huonossa säässä, varsinkaan ukkosella salamaniskun vaaran takia.** Näin voit pienentää salamaniskun riskiä.
8. **Sähköiskun riskin pienentämiseksi älä koskaan käytä varsipensasleikkuria korkeajännitelinjojen lähellä.** Kosketukset korkeajännitelinjoihin voivat aiheuttaa vakavia vammoja tai sähköiskuja ja kuoleman.
9. **Varsipensasleikkuria on aina käytettävä kahdella kädellä.** Pidä varsipensasleikkurista kiinni molemmilla käsillä, jotta et menetä sen hallintaa.
10. **Käytä aina päänsuojausta, kun käytät varsipensasleikkuria pääsi yläpuolella.** Lentävät irtoroskat voivat aiheuttaa vakavia vammoja.

Lisäturvallisuusohjeet

Valmistelu

1. **TÄMÄ PENSASLEIKKURI VOI AIHEUTTAA VAKAVIA VAMMOJA.** Lue ohjeet huolellisesti, jotta voit käsitellä, valmistella ja huoltaa työkalua oikein sekä käynnistää ja pysäyttää sen oikein. Perekhy työkalun säätimiin ja asianmukaiseen käyttöön.
2. Tarkista ennen laitteen käytön aloittamista, ettei aidoissa tai pensaissa ole muuta kuin oksastoa, kuten verkkoaitaa tai pilossa olevia johtoja.
3. **Pensasleikkuria ei saa käyttää lasten tai alle 18-vuotiaiden nuorten toimesta.** Poikkeustapauksissa käyttö voidaan sallia myös kuusitoista vuotta täyttäneille, jos he opettelevat leikkurin käyttöä asiantuntevan aikuisen valvonnassa.
4. **Hätätilanteessa sammuta työkalu välittömästi ja irrota akkupaketti.**
5. **VAARA - Pidä kädet kaukana terästä.** Teräkosketus voi aiheuttaa vakavan henkilövahingon.
6. **Käytä työkalua vain, jos sen kahva ja suojuus on oikein asennettu.** Työkalun käyttäminen ilman sopivaa suojausta tai kahvaa voi saada aikaan vakavia henkilökohtaisia vammoja.
7. **Kokemattomien käyttäjien on hyvä pyytää neuvoja kokeneilta työkalun käyttöä koskien.**
8. Tarkista ennen käytön aloittamista, onko työskentelyalueella lanka-aitoja, kiviä tai muita kiinteitä esineitä. Ne voivat vaurioittaa teriä.
9. **Käytä pensasleikkuria vain, jos olet hyvässä fyysisessä kunnossa.** Huomiokyky heikkenee väsymyksen myötä. Noudata erityistä varovaisuutta työpäivän lopulla. Työskentele rauhallisesti ja varovaisesti. Käyttäjällä on vastuussa ulkopuolisille aiheutuvista kaikista vahingoista.
10. **Varmista, että pensasleikkuri on asianmukaisessa toimintakunnossa ennen työskentelyn aloittamista.** Varmista, että suojuukset ovat oikein paikoillaan. Pensasleikkuria ei saa käyttää, jos kaikki osat eivät ole paikallaan.
11. **Vältä vaarallisia ympäristöjä.** Älä käytä työkalua kosteissa tai märissä paikoissa äläkä altista sitä sateelle. Työkalun sisään päässyt vesi lisää sähköiskun vaaraa.

Henkilösuojaimet

1. **Paksut nahkakäsineet ovat osa pensasleikkurin perusvarusteita ja niitä on käytettävä aina laitteen käytön aikana.** Käytä myös tukevia ja luistamattomilla pohjilla varustettuja jalkineita.
2. Käytä kuulonsuojaimia kuulovaurioiden estämiseksi.
3. **Suojaa itsesi lentäviltä irtoroskilla ja putoavilta esineiltä suojalaseilla, suojakypärällä ja suojakäsineillä.**
4. **Kun kosketat teriä tai säädät terän kulmaa, käytä suojakäsineitä.** Terät voivat leikata paljaita käsiä pahasti.

Käyttö

1. **Käytä kahdella kahvalla varustettua työkalua aina kahdella kädellä.** Yhdellä kädellä käyttäminen voi saada aikaan sen, että menetät työkalun hallinnan, mikä voi johtaa vakavaan henkilövahinkoon.
2. **Kun käytät työkalua, varmista aina, että alkuasento on turvallinen ja vakaa.** Työkalun kanssa kurkotteleminen, erityisesti tikkailla seisottaessa, on erittäin vaarallista. Älä käytä leikkuria epävakailta alustoilla.
3. **Älä pidä päälläsi samanaikaisesti useita lantiovöitä tai olkaimia, kun käytät työkalua.**
4. **Kun käytät laitetta, älä anna sivullisten henkilöiden tai eläinten olla alle 15 m:n etäisyydellä työkalusta.** Sammuta työkalu heti, jos joku tulee tätä lähemmäs.
5. **Jos leikkaustyökalu osuu johonkin esineeseen tai työkalu alkaa tehdä epätavallista ääntä tai tärinää kummallisesti, sammuta työkalu, poista akkupaketti heti ja anna työkalun pysähtyä.**
 Tee sitten seuraavat toimet:
 - tarkasta vauriot
 - tarkasta ja kiristä löystyneet osat
 - vaihda vahingoittuneet osat tai korjaa ne käyttämällä aitoja varosia.
6. **Käytä työkalua vain siihen tarkoitukseen, jota varten se on valmistettu.** Älä käytä työkalua muihin tarkoituksiin.
7. **Kytke työkalu pois päältä ja irrota akkupaketti ennen seuraavia:**
 - tukosten puhdistamista tai selvittämistä
 - työkalun tarkistamista, huoltamista tai käsittelemistä
 - leikkuuterien työskentelyasennon säätämistä
 - työkalun jättämistä valvomatta.
8. **Varmista, että työkalu on oikeassa työskentelyasennossa, ennen kuin käynnistät työkalun.**
9. **Älä käytä työkalua, jos sen leikkuuterät ovat vaurioituneet tai erittäin kuluneet.**
10. **Varmista aina, että kaikki kahvat ja suojat on kiinnitetty, kun käytät työkalua.** Älä koskaan yritä käyttää viimeistelemätöntä työkalua tai työkalua, johon on tehty luvaton muokkaus.
11. **Tarkista aina ympäristösi ja pysy valppaana mahdollisten sellaisten vaarojen varalta, joita et ehkä muuten huomaa työkalun äänen vuoksi.**
12. **Huolehdi, ettet vahingossa osu metalliitaan tai muuhun kovaan esineeseen työskentelyn aikana.** Muutoin terä rikkoontuu ja voi aiheuttaa vakavia vammoja.

13. Estä tahaton käynnistyminen. Älä kannata työkalua siten, että akkupaketti on asennettu ja siten, että sormesi on kytkimellä. Varmista, että kytkin on sammutettu, kun asennat akkupakettia.
14. Älä tartu käynnistössä oleviin leikkausteriin tai leikkauksuroihin, kun nostat tai pitelet työkalua.
15. Älä käytä tarpeetonta voimaa. Laitte toimii tarkoituksenmukaisesti ja loukkaantumisvaara pienenee, kun laitetta käytetään sille suunnitellulla teholla.
16. Älä käytä työkalua sateella, märissä tai muutoin kosteissa olosuhteissa. Sähkömoottori ei ole vesitiivis.
17. Pidä laitteesta tukevasti kiinni sen käytön aikana.
18. Älä käytä laitetta tarpeettomasti kuormittamattomana.
19. Sammuta työkalu ja irrota akkupaketti aina, ennen kuin tarkistat leikkuuterät, korjaat vikoja tai poistat leikkuuteriin juuttuneita vieraita esineitä.
20. Älä koskaan suuntaa leikkuuterää itseäsi tai sivullisia kohti.
21. Jos terät lakkaavat liikkumasta, koska niiden väliin juuttuu vierasesine käytön aikana, sammuta laite, irrota sen akkupaketti ja poista sitten vierasesineet asianmukaisella työkalulla, kuten pihdeillä. Vierasesineiden poistaminen käsin voi aiheuttaa henkilövahinkoja, koska terät voivat liikkua vierasesineiden poistamisen seurauksena.

Kunnossapito ja säilytys

1. Kun työkalu sammutetaan huoltoa, tarkastusta tai säilytystä varten, sammuta työkalu ja poista sen akkupaketti. Varmista sitten, että kaikki liikkuvat osat ovat pysähtyneet. Anna työkalun jäähtyä, ennen kuin teet mitään tarkistuksia tai säätöjä tai vastaavia.
2. Anna työkalun jäähtyä, ennen kuin siirrät sen varastoon.
3. Kun et käytä laitetta, aseta teräsuoja työkalun ja säilytä sitä sisällä kuivassa ja korkeassa, lukitussa paikassa lasten ulottumattomissa.
4. Huolla työkalua huolellisesti. Pidä leikkureuna terävänä ja puhtaana työkalun suorituskäyttöön pitämiseksi mahdollisimman hyvänä ja vahinkojen riskin pienentämiseksi. Noudata voitelu- ja lisävarusteiden vaihto-ohjeita. Pidä kahvat kuivina ja puhtaina öljystä ja rasvasta.
5. Tarkista vaurioituneet osat. Ennen kuin jatkat työkalun käyttöä, tarkista vaurioitunut osa huolellisesti ja varmista, että se toimii oikein ja pystyy suorittamaan tehtävänsä. Varmista, että liikkuvat osat ovat oikeissa asennoissa ja pääsevät liikkumaan esteettä. Tarkasta myös osien eheys, kiinnitykset sekä muut toimintaan mahdollisesti vaikuttavat seikat. Suojus tai muu vaurioitunut osa tulee viedä vaiutettuun huolto-likkeeseen korjattavaksi tai vaihdettavaksi.
6. Käytä vain aitoja varaosia.
7. Irrota akkupaketti ja aseta teräsuojus leikkuuterien päälle aina, kun työkalua siirretään toiseen paikkaan. Älä koskaan kannata työkalua tai siirrä sitä paikasta toiseen, kun terät ovat käynnissä. Älä koskaan tartu teriin käsin.

8. Puhdista työkalu ja erityisesti leikkuuterät käytön jälkeen sekä silloin, kun viet työkalua pitkäksi aikaa säilytykseen. Öljyä leikkuuterät kevyesti ja aseta teräsuojauja paikalleen.
9. Älä hävitä akkua (akkuja) polttamalla. Akkukenno voi räjähtää. Tarkista, onko paikallisissa määräyksissä erityisiä laitteita koskevia hävitysohjeita.
10. Älä avaa tai riko akkua (akkuja). Akusta mahdollisesti vuotava elektrolyytti on syövyttävää ja saattaa vaurioittaa ihoa tai silmiä. Se saattaa olla myrkyllistä nieltynä.
11. Älä lataa akkua sateessa tai kosteissa olosuhteissa.

SÄILYTÄ NÄMÄ OHJEET.

VAROITUS: ÄLÄ anna työkalun helpokäyttöisyyden (toistuvan käytön aikaansaama) johtaa sinua väärään turvallisuuden tunteeseen niin, että laiminlyöt työkalun turvaohjeiden noudattamisen. **VÄÄRINKÄYTTÖ** tai tässä käyttöohjeessa ilmoitettujen turvamääräysten laiminlyönti voi aiheuttaa vakavia henkilövahinkoja.

Akkupakettia koskevia tärkeitä turvaohjeita

1. Ennen akun käyttöönottoa tutustu kaikkiin laturissa (1), akussa (2) ja akkukäyttöisessä tuotteessa (3) oleviin varoitusteksteihin.
2. Älä pura akkua.
3. Jos akun toiminta-aika lyhenee merkittävästi, lopeta akun käyttö. Seurauksena voi olla ylikuumeneminen, palovammoja tai jopa räjähdys.
4. Jos akunestettä pääsee silmiin, huuhtelee puhtaalla vedellä ja hakeudu välittömästi lääkärin hoitoon. Akkuneste voi aiheuttaa näön menetyksen.
5. Älä oikosulje akkua.
 - (1) Älä koske akun napoihin millään sähköä johtavalla materiaaalilla.
 - (2) Vältä akun oikosulkemista äläkä säilytä akkua yhdessä muiden metalliesineiden, kuten naulojen, kolikoiden ja niin edelleen kanssa.
 - (3) Älä aseta akkua alttiiksi vedelle tai sateelle. Oikosulku voi aiheuttaa virtapiikin, ylikuumenemista, palovammoja tai laitteen rikkoontumisen.
6. Älä säilytä työkalua ja akkua paikassa, jossa lämpötila voi nousta 50 °C:een tai sitäkin korkeammaksi.
7. Älä hävitä akkua polttamalla, vaikka se olisi pahoin vaurioitunut tai täysin loppuun kulunut. Avotuli voi aiheuttaa akun räjähtämisen.
8. Varo kolhimasta tai pudottamasta akkua.
9. Älä käytä viallista akkua.
10. Sisältyviä litium-ioni-akkuja koskevat vaarallisten aineiden lainsäädännön vaatimukset. Esimerkiksi kolmansien osapuolten huolintaliikkeiden tulee kaupallisissa kuljetuksissa noudattaa pakkaamista ja merkintöjä koskevia erityisvaatimuksia. Lähetettävän tuotteen valmistelu edellyttää vaarallisten aineiden asiantuntijan neuvontaa. Huomioi myös mahdollisesti yksityiskohtaisemmat kansalliset määräykset Akun avoimet liittimet tulee suojata teipillä tai suojuksella ja pakkaaminen tulee tehdä niin, ettei akku voi liikkua pakkauksessa.

11. Kun akkupaketti on hävitettävä, poista se laitteesta ja hävitä se turvallisesti. Hävitä akku paikallisten määräysten mukaisesti.
12. Käytä akkuja vain Makitan ilmoittamien tuotteiden kanssa. Akkujen asentaminen yhteensopimattomiin tuotteisiin voi aiheuttaa tulipalon, liiallisen ylikuumenemisen, räjähdyksen tai akkuneestevuotoja.
13. Jos laitetta ei käytetä pitkään aikaan, akku on poistettava laitteesta.

SÄILYTÄ NÄMÄ OHJEET.

⚠HUOMIO: Käytä vain alkuperäisiä Makita-akkuja. Muiden kuin aitojen Makita-akkujen, tai mahdollisesti muutettujen akkujen käyttö voi johtaa akun murtumiseen ja aiheuttaa tulipaloja, henkilö- ja omaisuusvahinkoja. Se mitätöi myös Makita-työkalun ja -laturin Makita-takuun.

Vihjeitä akun käyttöön pidentämiseksi

1. Lataa akku ennen kuin se purkautuu täysin. Lopeta aina työkalun käyttö ja lataa akku, jos huomaat työkalun tehon vähenevän.
2. Älä koskaan lataa uudestaan täysin ladattua akkua. Ylilataaminen lyhentää akun käyttöikää.
3. Lataa akku huoneen lämpötilassa välillä 10 °C - 40 °C. Anna kuuman akun jäähtyä ennen lataamista.
4. Lataa akkupaketti, jos et käytä sitä pitkään aikaan (yli kuusi kuukautta).

OSIEN KUVAUS

► Kuva1

1	Kärkiosa	2	Etukahva	3	Kannatin	4	Vipu
5	Akkupaketti	6	Takakahva	7	Liipaisinkytkin	8	Liukuholkki
9	Leikkuuterät	10	Nopeusilmaisin	11	Virran merkkivalo	12	Suunnanvaihtopainike
13	Päävirtapainike	14	Kahva	-	-	-	-

TOIMINTOJEN KUVAUS

⚠HUOMIO: Varmista aina ennen säätöjä ja tarkastuksia, että työkalu on sammutettu ja akkupaketti irrotettu.

Akun asentaminen tai irrottaminen

⚠HUOMIO: Sammuta työkalu aina ennen akun kiinnittämistä tai irrottamista.

⚠HUOMIO: Pidä työkalusta ja akusta tiukasti kiinni, kun irrotat tai kiinnität akkua. Jos akkupaketti tai työkalu putoaa, ne voivat vaurioitua tai aiheuttaa tapaturman.

- **Kuva2:** 1. Punainen merkkivalo 2. Painike 3. Akkupaketti

Irrota akku painamalla akun etupuolella olevaa painiketta ja vetämällä akku ulos työkalusta.

Akku liitetään sovitamalla akun kieleke rungon uraan ja työntämällä se sitten paikoilleen. Työnnä akku pohjaan asti niin, että kuulet sen napsahavan paikoilleen. Jos painikkeen yläpuolella näkyy punainen ilmaisin, akku ei ole lukkiutunut täysin paikoilleen.

⚠HUOMIO: Työnnä akku aina pohjaan asti, niin että punainen ilmaisin ei enää näy. Jos akku ei ole kunnolla paikallaan, se voi pudota työkalusta ja aiheuttaa vammoja joko sinulle tai sivullisille.



















⚠HUOMIO: Älä käytä voimaa akun asennuksessa. Jos akku ei liu'u paikalleen helposti, se on väärässä asennossa.

Akun jäljellä olevan varaustason ilmaisin

Vain akkupaketeille ilmaisimella

► **Kuva3:** 1. Merkkivalot 2. Tarkistuspainike







Painamalla tarkistuspainiketta saat näkyviin akun jäljellä olevan varaustason. Merkkivalot palavat muutaman sekunnin ajan.

Merkkivalot			Akussa jäljellä olevan varaus
 Palaava	 Pois päältä	 Viikkuu	
			75% - 100%
			50% - 75%
			25% - 50%
			0% - 25%
			Lataa akku.
 	 	 	Akussa on saattanut olla toimintahäiriö.

HUOMAA: Ilmoitettu varaustaso voi erota hieman todellisesta varaustasosta sen mukaan, millaisissa oloissa ja missä lämpötilassa laitetta käytetään.

Työkalun/akun suojausjärjestelmä

Työkalu on varustettu työkalu/akun suojausjärjestelmällä. Tämä järjestelmä pidentää työkalun ja akun käyttöikää katkaisemalla automaattisesti moottorin virran. Työkalu pysähtyy automaattisesti kesken käytön, jos työkalussa tai akussa ilmenee jokin seuraavista tilanteista:

Tila	Merkkivalot		
	<input type="checkbox"/> Päällä	<input type="checkbox"/> Pois päältä	<input type="checkbox"/> Viikkuu
Ylikuormitus		3  2  1 	
Ylikuumentuminen	3  2  1 		3 <input type="checkbox"/> 2 <input type="checkbox"/> 1 <input type="checkbox"/>
Yliyhjentyminen		3 <input type="checkbox"/> 2 <input type="checkbox"/> 1 <input type="checkbox"/>	

Ylikuormitussuoja

Jos työkalu on ylikuormittunut kiinni jääneiden oksien tai muiden irtoroskien takia, nopeusilmaisimet "2" ja "3" alkavat vilkkua ja työkalu sammuu automaattisesti. Katkaise tässä tilanteessa työkalusta virta ja lopeta ylikuormitustilan aiheuttanut käyttö. Käynnistä sitten työkalu uudelleen kytkemällä siihen virta.

HUOMAUTUS: Käyttöolosuhteista riippuen laite voi sammua automaattisesti ilman mitään ilmoitusta, jos juuttunut oksa tai roska aiheuttaa laitteen ylikuormittumisen. Kytke tällöin laite pois päältä, irrota akkupaketti ja irrota sitten juuttuneet oksat tai roskat pihdeillä tai muilla työkaluilla. Kun oksat tai roskat on poistettu, asenna akkupaketti paikalleen ja käynnistä laite uudelleen.

Työkalun tai akun ylikuumentumissuoja

Ylikuumentumistyyppäjä on kaksi; työkalun ylikuumentuminen ja akun ylikuumentuminen. Kun työkalun ylikuumentuminen tapahtuu, kaikki nopeusilmaisimet vilkkuvat. Kun akun ylikuumentuminen tapahtuu, nopeusilmaisimien "1" vilkkuu.

Jos ylikuumentuminen tapahtuu, työkalu pysähtyy automaattisesti. Anna työkalun ja/tai akun jäähtyä, ennen kuin kytket työkalun uudelleen päälle.

Ylipurkautumissuoja

Jos akkukapasiteetti käy vähiin, työkalu pysähtyy automaattisesti ja nopeusilmaisimien "1" vilkkuu.

Jos laite ei toimi, vaikka kytkimiä käytetään, irrota akku laitteesta ja lataa se.

Virtakytkimen toiminta

VAROITUS: Käyttäjän turvallisuuden vuoksi työkalussa on vipu, joka estää sen käynnistämisen vahingossa. ÄLÄ koskaan käytä työkalua, jos se käynnistyy pelkästään liipaisinkytkimestä vetämällä painamalla ilman, että vipua painetaan. Toimita työkalu valtuutettuun huoltoon korjattavaksi ENNEN KUIN jatkat sen käyttöä.

VAROITUS: ÄLÄ KOSKAAN teippaa tai ohita vivun toimintoja tai estä sen toimintaa.

VAROITUS: Varmista aina ennen akkupaketin asentamista työkaluun, että liipaisinkytkin ja vipu toimivat moitteettomasti ja palautuvat vapautetussa asentoon "OFF". Jos työkalua käytetään, kun kytkin ei toimi moitteettomasti, seurauksena voi olla hallinnan menetys ja vakava henkilövahinko.

HUOMIO: Älä koskaan pidä sormeja kytkimellä kantaessasi työkalua. Työkalu voi käynnistyä odottamattomasti ja aiheuttaa tapaturman.

HUOMAUTUS: Älä vedä liipaisinkytkimestä voimakkaasti, ellet samalla paina vivusta. Tämä voi aiheuttaa kytkimen rikkoutumisen.

Kytke työkaluun virta painamalla päävirtapainiketta. Virran merkkivalo syttyy, kun työkalu kytketään päälle. Sammuta työkalu painamalla päävirtapainiketta ja pitämällä sitä painettuna. Virran merkkivalo sammuu, kun työkalu kytkeytyy pois päältä.

► **Kuva4:** 1. Virran merkkivalo 2. Päävirtapainike

HUOMAA: Laite sammuu automaattisesti, jos se on käyttämättä tietyn aikaa.



Laitteessa on vipu, joka estää liipaisinkytkimen painamisen vahingossa. Käynnistä työkalu painamalla liipaisinkytkintä samalla, kun painat vipua. Pysäytä vapauttamalla liipaisinkytkin.

► **Kuva5:** 1. Vipu 2. Liipaisinkytkin

Nopeuden säätö

Voit säätää työkalun nopeutta painamalla päävirtapainiketta. Nopeustaso muuttuu joka kerta, kun napautat päävirtapainiketta.

► **Kuva6:** 1. Nopeusilmaisimien 2. Päävirtapainike

Ilmaisimien	Tila	Käyntinopeus
3  2  1 	Korkea	4 400 min ⁻¹
3 <input type="checkbox"/> 2 <input type="checkbox"/> 1 <input type="checkbox"/>	Keskitaso	3 600 min ⁻¹
3 <input type="checkbox"/> 2 <input type="checkbox"/> 1 <input type="checkbox"/>	Pieni	2 000 min ⁻¹

Suunnanvaihtopainike roskien irrottamiseen

VAROITUS: Jos juuttuneiden oksien tai roskien poistaminen ei onnistu liikesuuntaa vaihtamalla, kytke tällöin laite pois päältä, irrota akkupaketti ja irrota sitten juuttuneet oksat tai roskat pihdeillä tai muilla työkaluilla. Jos laitteen virtaa ei katkaista eikä akkupakettia irroteta, laite voi käynnistyä vahingossa ja aiheuttaa vakavia henkilövahinkoja. Juuttuneiden oksien tai roskien poistaminen käsin voi aiheuttaa vammoja, koska leikkuuterä voi liikkua oksan tai roskan poistamisen seurauksena.

Tässä laitteessa on suunnanvaihtopainike, jolla voi vaihtaa leikkuuterän liikesuunnan. Se on tarkoitettu vain laitteeseen juuttuneiden oksien ja roskien irrottamiseen. Leikkuuterän liikesuunta vaihdetaan painamalla suunnanvaihtopainiketta, kun leikkuuterä on pysähtynyt, ja vetämällä sitten liipaisinkytkintä samalla, kun vipua painetaan. Virran merkkivalo alkaa vilkkua ja leikkuuterä liikkuu vastakkaiseen suuntaan. Kun juuttuneet oksat ja roskat ovat irronneet, laitteen liikesuunta palautuu normaaliksi ja virran merkkivalo lakkaa vilkkumasta ja alkaa palaa yhtäjaksoisesti.

► **Kuva7:** 1. Virran merkkivalo
2. Suunnanvaihtopainike

HUOMAA: Jos juuttuneiden oksien tai roskien irrottaminen ei onnistu, vapauta liipaisinkytkin, paina suunnanvaihtopainiketta ja vedä sitten liipaisinkytkintä, kunnes oksat tai roskat irtoavat.

HUOMAA: Jos napautat suunnanvaihtopainiketta laitteen leikkuuterän liikuessa, laite pysähtyy ja on valmis liikesuunnan vaihtamiseen.

Sahauskulman säätäminen

HUOMIO: Varmista aina, että työkalu on sammutettu, ennen taitat tai avaat sen kärkiosaa.

HUOMIO: Kun taitat työkalun kärkiosaa sen kantamiseksi tai sen käytön jälkeen, muista kiinnittää teräsuoja ennen kärkiosan taittamista.

HUOMIO: Kun taitat kärkikappaletta, varo, etteivät sormet jää puristuksiin kärkikappaleen ja liukuholkin väliin.

DUN500W

Kärkiosan kulmaa voi säätää 6 vaiheessa. Voit säätää kärkiosan kulmaa noudattamalla alla olevia vaiheita.

1. Pidä kärkikappaleesta ja liukuholkista kiinni kuvan mukaisesti.

► **Kuva8:** 1. Kärkiosaa 2. Liukuholkki

2. Siirrä kärkikappaletta samalla, kun pidät kiinni liukuholkista, ja vapauta sitten liukuholkki.

3. Siirrä kärkiosaa hieman, kunnes se lukittuu napsautuksella.

HUOMAA: Varmista, että kärkiosaa on tiukasti paikallaan, ennen kuin käytät työkalua.

Kuusioavaimen varastointi

DUN600L

Kun kuusioavain ei ole käytössä, säilytä sitä kuvan mukaisesti sen katoamisen välttämiseksi.

► **Kuva9:** 1. Kahva 2. Kuusioavain

KOKOONPANO

HUOMIO: Varmista aina ennen mitään työkäluille tehtäviä toimenpiteitä, että se on sammutettu ja akku irrotettu.

HUOMIO: Leikkuuterän vaihtamisen aikana tulee aina käyttää käsiineitä, jotta terä ei pääse kosketuksiin paljaiden käsien kanssa.

Kahvan asentaminen

DUN600L

1. Kiinnitä ylempi ja alempi kiinnitin vaimentimeen.
 2. Aseta kahva ylempään kiinnittimeen ja kiinnitä se pulteilla kuvan mukaisesti.
- **Kuva10:** 1. Pultti 2. Kahva 3. Ylempi kiinnitin
4. Vaimennin 5. Alempi kiinnitin

Leikkuuterän kiinnittäminen ja irrottaminen

HUOMIO: Kiinnitä teräsuojus paikalleen ennen leikkuuterien irrottamista tai asentamista.

HUOMAUTUS: Leikkuuterien vaihdon aikana älä pyyhi rasvaa pois hammaspyöristä ja kammesta.

HUOMAUTUS:

DUN500W

Älä asenna 600 mm:n leikkuuteriä työkaluun. Jos 600 mm:n leikkuuterät asennetaan työkaluun, et voi taittaa työkalun kärkiosaa.

HUOMAA:

DUN500W

Avaa työkalun kärkiosaa, jotta kärkiosaa on työkalun rungon suuntainen, ennen kuin asennat tai irrotat leikkuuteriä.

1. Aseta työkalu ylösalaisin ja irrota 6 pulttia.
- **Kuva11:** 1. Pultti
2. Irrota kansi, tiiviste, levy A ja levy B.
- **Kuva12:** 1. Suoja 2. Tiiviste 3. Levy A 4. Levy B

HUOMAA: Tiiviste tai levyt voi jäädä suojuukseen.

3. Irrota silmukkatanko ja laakeri.
- **Kuva13:** 1. Silmukkatanko 2. Laakeri

HUOMAA: Silmukkatanko tai laakeri voi jäädä suojuukseen.

4. Irrota 2 pulttia, 2 holkkia sekä huopatyyny ja irrota sitten leikkuuterät.

- **Kuva14:** 1. Huopatyyny 2. Pultti 3. Holkki
4. Leikkuuterä

HUOMAUTUS: Varo, ettet kadota pultteja.

5. Irrota teräsuojus ja liitä se sitten uusiin leikkuuteriin.

- **Kuva15**

6. Säädä kampea niin, että 2 reikää ovat linjassa kohdistuslinjan kanssa.

- **Kuva16:** 1. Reikä 2. Kohdistuslinja

7. Aseta leikkuuterien ulokkeet samaan asentoon pystysuunnassa.

- **Kuva17:** 1. Uloke

8. Aseta huopatyyny paikalleen leikkuuterään.

- **Kuva18:** 1. Huopatyyny

9. Aseta leikkuuterässä oleva uloke silmukkatangon reikään, kohdista huopatyynyn asento työkalun reikien kanssa ja aseta sitten holkit.

- **Kuva19:** 1. Huopatyyny 2. Uloke 3. Reikä 4. Holkki

HUOMAUTUS: Levitä pieni määrä rasvaa silmukkatangon sisäpiirille.

HUOMAUTUS: Varo, ettet menetä holkkeja.

10. Kohdista leikkuuterän reiät työkalun reikien kanssa ja kiinnitä sitten leikkuuterät kiristämällä 2 pulttia.

- **Kuva20:** 1. Pultti 2. Reikä

11. Liitä laakeri ja silmukkatanko.

- **Kuva21:** 1. Silmukkatanko 2. Pieni reikä 3. Laakeri

HUOMAUTUS: Levitä pieni määrä rasvaa silmukkatangon pienen reiän sisäpiirille.

HUOMAUTUS: Varmista, että leikkuuterän uloke sopii silmukkatangon pieneen reikään.

12. Liitä levy B, levy A ja tiiviste.

- **Kuva22:** 1. Tiiviste 2. Levy A 3. Levy B

13. Kohdista levyn reikä leikkuuterien ulokkeeseen, jotta uloke sopii reikään.

- **Kuva23:** 1. Uloke 2. Levy

14. Kiinnitä suoja ja kiristä sitten 6 pulttia.

- **Kuva24:** 1. Suoja 2. Pultti

HUOMAUTUS: Jos leikkuuterät eivät liiku sujuvasti, ne eivät ole kytkeytyneet silmukkatankoon oikealla tavalla. Asenna leikkuuterät uudelleen.

HUOMAUTUS: Jos leikkuuterien lisäksi muut osat, kuten silmukkatanko, kuluvat, kysy varaosia tai huoltopalveluja valtuutetusta Makita-huoltoliikkeestä.

TYÖSKENTELY

Olkahinnan kiinnittäminen

Valinnainen lisävaruste: DUN500W

▲HUOMIO: Varmista ennen käyttöä, että olkahinna on kiinnitetty oikein työkalun ripustimeen.

HUOMAA: Käytä työkalua olkahinnan varassa. Säädä ennen käyttöä olkahinna itsellesi sopivaan pituuteen, jotta et väsy työkalua käyttäessäsi.

1. Aseta olkahinna olkapääsi varaan.

- **Kuva25**

2. Kiinnitä olkahinnan koukku työkalun ripustimeen.

- **Kuva26:** 1. Salpa 2. Ripustin

3. Säädä olkahinna niin, että työasento on mukava.

- **Kuva27**

Olkahinna sisältää pikairotoiminnon.

Voit irrottaa työkalun olkanauhasta painamalla soljen reunoja.

- **Kuva28:** 1. Solki

Työkalun käyttäminen

▲VAROITUS: Älä käytä työkalua korkeajännite-linjoihin lähetyvillä. Kosketukset korkeajännite-linjoihin tai työkalun käyttäminen korkeajännite-linjoihin lähellä voi aiheuttaa vakavia vammoja tai sähköiskuja ja kuoleman.

▲VAROITUS: Pidä kädet poissa leikkuuterän ulottuvilta.

▲HUOMIO: Huolehdi aina, että työkalu pysyy hallinnassasi. Älä anna työkalun ohjautua itseäsi tai muita lähetyvillä olevia ihmisiä kohti. Työkalun hallinnan menettäminen voi aiheuttaa vakavia vammoja sivullisille tai työkalun käyttäjille.

▲HUOMIO: Vältä laitteen käyttämistä erittäin kuumissa sääolosuhteissa. Vältä yllirasittumista, kun käytät laitetta.

▲HUOMIO: Huolehdi, että leikkurin terä ei osu metalliintaan tai muuhun kovaan esineeseen työskentelyn aikana. Muutoin leikkuuterä voi rikkoontua ja aiheuttaa vammoja.

▲HUOMIO: Älä anna leikkuuterien koskettaa maata laitteen käytön aikana. Laitte voi aiheuttaa takaiskun ja aiheuttaa tapaturmia.

▲HUOMIO: Pensasleikkurin kanssa kurkotteleminen, erityisesti tikkailla seisottaessa on erittäin vaarallista. Älä käytä leikkuria epävakailta alustoilla.

HUOMAUTUS: Älä leikkaa tällä leikkurilla halkaisijaltaan yli 10 mm:n oksia. Leikkaa oksat oksaksilla 10 cm alemmaksi kuin itse leikkuukorkeus ennen tämän työkalun käyttämistä.

- **Kuva29:** (1) Leikkuukorkeus (2) 10 cm

HUOMAUTUS: Älä leikkaa kuolleita puita tai mitään vastaavia kovia kohteita. Muussa tapauksessa laite voi vaurioitua.

HUOMAUTUS: Älä leikkaa nurmikkoa tai rikkaruohoja leikkuuterällä. Ruoho tai rikkaruohot voivat takertua leikkuuterään.

Pidä työkalusta kiinni molemmin käsin.

DUN500W

► Kuva30

DUN600L

► Kuva31

Vedä liipaisinkytkimestä samalla, kun painat vipua, ja siirrä sitten työkalua eteenpäin.

► Kuva32

Perustasoitus tapahtuu siten, että leikkuuterää kallistetaan leikkusuuntaan samalla, kun terää liikutetaan rauhallisesti ja hitaasti eteenpäin nopeudella 3–4 sekuntia/metri.

► Kuva33

Leikkaa pensaan sivut tasaiseksi aloittamalla alhaalta ylöspäin.

► Kuva34

Leikkattaessa pyöreitä muotoja (puksipuu tai alppiruusu jne.), leikkaa juuresta ylöspäin kauniin lopputuloksen saavuttamiseksi.

► Kuva35

KUNNOSSAPITO

⚠HUOMIO: Varmista aina ennen tarkastusta tai huoltoa, että työkalu on sammutettu ja akku irrotettu.

⚠HUOMIO: Aseta työkalu aina maahan, kun tutkit tai huollat sitä. Työkalun kokoaminen tai säätäminen pystyasennossa voi aiheuttaa vakavia vammoja.

Tuotteen TURVALLISUUDEN ja LUOTETTAVUUDEN takaamiseksi korjaukset, muut huoltotyöt ja säädöt on teetettävä Makitan valtuutetussa huoltopisteessä Makitan varaosia käyttäen.

Laitteen puhdistaminen

Puhdista laite pyyhkimällä pölyt kuivalla liinalla tai kostuta liina saippuaveteen ja rutista kuivaksi.

HUOMAUTUS: Älä koskaan käytä bensiiniä, ohenteita, alkoholia tai tms. aineita. Muutoin pinta voi halkeilla tai sen värit ja muoto voivat muuttua. Muutoin laitteeseen voi tulla värjäytyimiä, muodon vääristymiä tai halkeamia.

Leikkuuterän huolto

Lisää ennen käyttöä ja käytön aikana tunnin välein matalaviskositeettista öljyä (koneöljyä tai suihkutettavaa voiteluöljyä) leikkuuterään.

► Kuva36

Puhdista käytön jälkeen leikkuuterän molemmat puolet pölystä metalliharjalla, pyyhki leikkuuterä rievulla ja levitä terään sitten matalaviskositeettista öljyä (koneöljyä tai suihkutettavaa voiteluöljyä).

► Kuva37

HUOMAUTUS: Älä pese leikkuuterää vedellä. Se voi aiheuttaa ruostumista tai vaurioittaa laitetta.

HUOMAUTUS: Lika ja korrosio aiheuttavat terien liikkakittaisuuden ja lyhentävät käyttöaikaa jokaisen akun latauksen yhteydessä.

Säilytys

Käytä teräsuojusta, jotta leikkuuterät eivät ole paljaana. Säilytä laitetta lasten ulottumattomissa. Säilytä laitetta paikassa, missä se ei altistu kosteudelle tai sateelle.

Leikkuuterän teroittaminen

HUOMAUTUS: Jos teroittaminen vääntää leikkuuterän teriä huomattavasti, vaihda leikkuuterä uuteen.

1. Kiinnitä akkupaketti laitteeseen.
2. Käynnistä laite ja käytä sitä sen verran, että leikkuuterän ylä- ja alaterät asettuvat limittäin.

► Kuva38

3. Sammuta laite ja irrota akkupaketti.

4. Irrota ensin ruuvi ja sitten oksasuojus.

► Kuva39: 1. Ruuvi 2. Oksasuojus

5. Aseta viila 45° kulmaan ja teroita yläterän 3 reunaa.

► Kuva40: (1) Viila (2) 45°

⚠HUOMIO: Varmista ennen leikkuuterän teroittamista, että laite on sammutettu ja akkupaketti on irrotettu siitä.

6. Käännä laite ylösalaisin ja irrota sitten leikkuuterän jäysteet viilalla.

► Kuva41: 1. Viila

7. Aseta viila 45° kulmaan ja teroita alaterän 3 reunaa.

8. Käännä laite takaisin normaaliasentoon ja irrota sitten leikkuuterän jäysteet viilalla.

9. Kiinnitä oksasuojus paikalleen kiristämällä ruuvi.

Voitelurasvan lisääminen

Voiteluväli: 25 käyttötuntia

1. Irrota pultti reiästä voitelua varten.

► Kuva42: 1. Pultti

2. Irrota suojus rasva-annostelijasta. Kohdista rasva-annostelijan ulkoneva kohta kannen reikään ja paina sitten rasva-annostelijan ulkoneva kohta reikään.

► Kuva43: 1. Rasva-annostelija 2. Reikä

3. Lisää laitteeseen rasvaa (ohjearvoisesti noin 5 g).

4. Kiristä pultti.

VIANMÄÄRITYS

Tarkista laite ensin itse, ennen kuin viet sen korjattavaksi. Jos ongelmaan ei löydy ratkaisua käyttöoppaasta, älä kuitenkaan yritä purkaa työkalua osiin. Vie ota sen sijaan yhteyttä Makita-huoltoliikkeeseen. Käytä korjaamiseen aina alkuperäisiä Makita-varaosia.

Epänormaali tila	Todennäköinen syy (toimintahäiriö)	Korjaus
Moottori ei käy.	Akkupakettia ei ole asennettu.	Kiinnitä akku paikalleen.
	Akkuongelma (alijännite)	Lataa akku. Jos lataaminen ei toimi tehokkaasti, vaihda akku.
	Vetojärjestelmä ei toimi oikein.	Pyydä valtuutettua huoltoliikettäsi korjaamaan laite.
Moottori pysähtyy lyhyen käytön jälkeen.	Akun varaustila on alhainen.	Lataa akku. Jos lataaminen ei toimi tehokkaasti, vaihda akku.
	Ylikuumentuminen.	Lopeta työkalun käyttö ja anna sen jäähtyä.
Työkalu ei saavuta suurinta kierroslukua.	Akkua ei ole asennettu oikein.	Asenna akkupaketti tämän käyttöohjeen ohjeiden mukaan.
	Akun teho laskee.	Lataa akku. Jos lataaminen ei toimi tehokkaasti, vaihda akku.
	Vetojärjestelmä ei toimi oikein.	Pyydä valtuutettua huoltoliikettäsi korjaamaan laite.
Leikkuuterät eivät liiku: ⇒ pysäytä kone välittömästi!	Leikkuuterien kulma on virheellinen.	Varmista, että kärkiosa on tukevasti kiinnitetty työskentelyasentoon.
	Vieraita esineitä on tarttunut leikkuuterien väliin.	1. Käytä suunnanvaihtopainiketta. 2. Kytke työkalu pois päältä, irrota akkupaketti ja irrota sitten vieraat esineet pihdeillä tai muilla työkaluilla.
	Vetojärjestelmä ei toimi oikein.	Pyydä valtuutettua huoltoliikettäsi korjaamaan laite.
Epänormaali tärinä: ⇒ pysäytä kone välittömästi!	Leikkuuterät ovat rikkiäisiä, taipuneita tai kuluneita.	Vaihda leikkuuterät.
	Vetojärjestelmä ei toimi oikein.	Pyydä valtuutettua huoltoliikettäsi korjaamaan laite.
Leikkuuterät ja moottori eivät pysähdy: ⇒ Poista akku välittömästi!	Sähkövika.	Poista akku ja pyydä valtuutettua huoltoliikettäsi korjaamaan laite.

LISÄVARUSTEET

⚠HUOMIO: Seuraavia lisävarusteita tai laitteita suositellaan käytettäväksi tässä ohjeessa kuvatun Makita-työkalun kanssa. Muiden lisävarusteiden tai laitteiden käyttö voi aiheuttaa henkilövahinkoja. Käytä lisävarusteita ja -laitteita vain niiden käyttötarkoituksen mukaisesti.

Jos tarvitset apua tai yksityiskohtaisempia tietoja seuraavista lisävarusteista, ota yhteys paikalliseen Makitan huoltoon.

- Leikkuuteräkokonaisuus
- Rasva-annostelija
- Olkaimet
- Aito Makita-akku ja -laturi

HUOMAA: Jotkin luettelossa mainitut varusteet voivat sisältyä työkalun toimitukseen vakiovarusteina. Ne voivat vaihdella maittain.

SPECIFIKĀCIJAS

Modelis:	DUN500W	DUN600L
Asmens garums	500 mm	600 mm
Gājienu skaits minūtē	2 000/3 600/4 400 min ⁻¹	
Griezējasmens leņķis	115° (45° augšup, 70° lejup)	–
Kopējais garums	2 115 mm	2 050 mm
Nominālais spriegums	Līdzstrāva 18 V	
Neto svars	3,9–4,3 kg	3,7–4,1 kg

- Nepārtrauktās izpētes un izstrādes programmas dēļ šeit uzrādītās specifikācijas var tikt mainītas bez brīdinājuma.
- Atkarībā no valsts specifikācijas var atšķirties.
- Svārs var būt atšķirīgs atkarībā no papildierīces(-ēm), tostarp akumulatora kasetnes. Tabulā ir attēlota vieglākā un smagākā kombinācija atbilstoši EPTA procedūrai 01/2014.

Piemērotā akumulatora kasetne un lādētājs

Akumulatora kasetne	BL1815N / BL1820 / BL1820B / BL1830 / BL1830B / BL1840 / BL1840B / BL1850 / BL1850B / BL1860B
Lādētājs	DC18RC / DC18RD / DC18RE / DC18SD / DC18SE / DC18SF / DC18SH

- Daži no iepriekš norādītajiem lādētājiem un akumulatora kasetnēm var nebūt pieejami atkarībā no jūsu mītnes reģiona.

BRĪDINĀJUMS: Izmantojiet vienīgi iepriekš norādītās akumulatora kasetnes un lādētājus. Cita tipa akumulatora kasetņu un lādētāju izmantošana var radīt traumu un/vai aizdegšanās risku.







Ieteicamais akumulatora adapteris

Akumulatoru pārveidotājs	PDC01
--------------------------	-------

- Iepriekš norādītais(-ie) akumulatora adapteris(-i) var nebūt pieejams(-i) atkarībā no jūsu mītnes reģiona.
- Pirms akumulatora adaptera lietošanas izlasiet uz akumulatora adaptera esošos norādījumus un brīdinājumus.

Simboli

Zemāk ir attēloti simboli, kas attiecas uz iekārtu. Pirms darbarīka izmantošanas pārliecinieties, vai pareizi izprotat to nozīmi.

	Izlasiet lietošanas rokasgrāmatu.
	Nepakļaujiet mitruma iedarbībai.
	Izmantojiet ķiveri, aizsargbrilles un ausu aizsargus.
	Uzmanieties no iespīšanas.
	Uzmanieties no elektrības vadiem, elektrottraumas risks.
	Ieturiet vismaz 15 m attālumu.



Tikai ES valstīm
Neizmetiet elektroiekārtas vai akumulatoru mājāsaimniecības atkritumos!
Saskaņā ar Eiropas direktīvu par elektrisko un elektronisko iekārtu atkritumiem, kā arī par baterijām un akumulatoriem, un bateriju un akumulatoru atkritumiem un to īstenošanu saskaņā ar valsts likumdošanu lietotais elektriskais aprīkojums, baterijas un akumulators kalpošanas laika beigās jāsavāc atsevišķi un jānogādā otrreizējai pārstrādei vidi saudzējošā veidā.

Paredzētā lietošana

Šis darbarīks ir paredzēts dzīvzogu apgriešanai.

Trokšņa līmenis

Tipiskais A svērtais trokšņa līmenis noteikts saskaņā ar EN62841-4-2:

Modelis DUN500W

Skaņas spiediena līmeni (L_{pA}): 81,5 dB (A)

Skaņas jaudas līmeni (L_{WA}): 92,5 dB (A)

Mainīgums (K): 3 dB (A)

Modelis DUN600L

Skaņas spiediena līmeni (L_{pA}): 82,5 dB (A)

Skaņas jaudas līmeni (L_{WA}): 93,5 dB (A)

Mainīgums (K): 3 dB (A)

PIEZĪME: Paziņotā trokšņa emisijas vērtība noteikta atbilstoši standarta pārbaudes metodei, un to var izmantot, lai salīdzinātu vienu darbarīku ar citu.

PIEZĪME: Paziņoto trokšņa emisijas vērtību arī var izmantot iedarbības sākotnējā novērtējumā.

▲BRĪDINĀJUMS: Lietojiet ausu aizsargus.

▲BRĪDINĀJUMS: Trokšņa emisija patiesos darba apstākļos var atšķirties no paziņotās vērtības atkarībā no darbarīka izmantošanas veida un jo īpaši atkarībā no apstrādājamā materiāla veida.

▲BRĪDINĀJUMS: Lai aizsargātu lietotāju, nosakiet drošības pasākumus, kas pamatoti ar iedarbību reālos darba apstākļos (ņemot vērā visus ekspluatācijas cikla posmus, piemēram, laiku, kamēr darbarīks ir izslēgts un kad darbojas tukšgaitā, kā arī palaides laiku).

Vibrācija

Attiecīgais standarts : EN62841-4-2

Modelis	Kreisā satvēriena (priekšējais rokturis/rokturis)		Labais (rokturis aizmugurē)	
	a_h (m/s^2)	Neiteiktība K (m/s^2)	a_h (m/s^2)	Neiteiktība K (m/s^2)
DUN500W	4,7	1,5	2,5 m/s^2 vai mazāk	1,5
DUN600L	3,8	1,5	2,7	1,5

PIEZĪME: Paziņotā kopējā vibrācijas vērtība noteikta atbilstoši standarta pārbaudes metodei, un to var izmantot, lai salīdzinātu vienu darbarīku ar citu.

PIEZĪME: Paziņoto kopējo vibrācijas vērtību arī var izmantot iedarbības sākotnējā novērtējumā.

▲BRĪDINĀJUMS: Vibrācijas emisija patiesos darba apstākļos var atšķirties no paziņotās vērtības atkarībā no darbarīka izmantošanas veida un jo īpaši atkarībā no apstrādājamā materiāla veida.

▲BRĪDINĀJUMS: Lai aizsargātu lietotāju, nosakiet drošības pasākumus, kas pamatoti ar iedarbību reālos darba apstākļos (ņemot vērā visus ekspluatācijas cikla posmus, piemēram, laiku, kamēr darbarīks ir izslēgts un kad darbojas tukšgaitā, kā arī palaides laiku).

EK atbilstības deklarācija

Tikai Eiropas valstīm

EK atbilstības deklarācija šajā lietošanas rokasgrāmatā ir iekļauta kā A pielikums.

DROŠĪBAS BRĪDINĀJUMI

Vispārīgi elektrisko darbarīku drošības brīdinājumi

▲BRĪDINĀJUMS: Izlasiet visus drošības brīdinājumus, instrukcijas, apskatiet ilustrācijas un tehniskos datus, kas iekļauti mehānizētā darbarīka komplektācijā. Ja netiek ievēroti visi tālāk minētie noteikumi, var tikt izraisīta elektrotrauma, notikt aizdegšanās un/vai rasties smagas traumas.

Glabājiet visus brīdinājumus un norādījumus, lai varētu tajos ieskatīties turpmāk.

Termins „elektrisko darbarīks” brīdinājumos attiecas uz tādu elektrisko darbarīku, ko darbina ar elektrību (ar vadu), vai tādu, ko darbina ar akumulatoru (bez vada).

Drošības noteikumi bezvadu dzīvzoga griezēja ar kātu lietošanai

1. Visas ķermeņa daļas turiet pēc iespējas tālāk no asmens. Kad asmeņi kustas, neņemiet nogrieztu materiālu un neturiet griezamo materiālu. Asmeņi turpina kustēties arī pēc slēdža izslēgšanas. Dzīvzoga griezēja lietošanas laikā iss neuzmanības brīdis var izraisīt nopietnus savainojumus.
2. Pārnēsājiet dzīvzoga griezēju aiz rokura un ar apturētu asmeni, raugoties, lai netiktu nospiests ieslēgšanas/izslēgšanas slēdzis. Pareiza dzīvzoga griezēja pārnēsāšana samazinās nejaušas ieslēgšanas un tās izraisītu savainojumu risku.
3. Transportējot vai glabājot dzīvzoga griezēju, vienmēr uzlieciet asmens apvalku. Pareiza dzīvzoga griezēja izmantošana mazinās asmens izraisītu traumu risku.
4. Tīrot iestrēgušus materiālus vai apkopjot ierīci, raugieties, lai visi slēdži būtu izslēgti un akumulatora kasetne izņemta vai atvienota. Negaidīta dzīvzoga griezēja iedarbošanās apkopes vai iestrēgušu materiālu tīrīšanas laikā var izraisīt nopietnus savainojumus.
5. Turiet dzīvzoga griezēju tikai pie izolētajam satveršanas virsmām, jo asmens var saskarties ar apslēptu elektroinstalāciju. Asmenim saskaroties ar vadu, kurā ir spriegums, dzīvzoga griezēja ārējās metāla virsmas var vadīt strāvu un radīt lietotājam elektrotraumu.

13. Izvairieties no nejausās ievērošanas. Nepārnēsājiet darbarīku ar uzstādītu akumulatora kasetni vai ar pirkstu uz slēdža. Uzstādot akumulatora kasetni, pārliecinieties, ka slēdzis ir izslēgts.
14. Paceļot vai turot darbarīku, nesatveriet to aiz griešanas asmeņiem vai griezējmalām.
15. Nelietojiet darbarīku ar spēku. Darbs veikties labāk un ar mazāku traumu bīstamību, ja ierīci izmantosit paredzētajā ātrumā.
16. Nelietojiet darbarīku lietus laikā vai mitros un slapjos apstākļos. Elektromotors nav ūdensizturīgs.
17. Darba laikā stingri turiet darbarīku.
18. Lieki nedarbiniet darbarīku bez slodzes.
19. Pirms šķēru asmeņu pārbaudīšanas, kļūmju novēršanas vai asmeņos iesprūdušo materiālu izņemšanas vienmēr izslēdziet darbarīku un izņemiet akumulatora kasetni.
20. Nekādā gadījumā nevērsiet šķēru asmeņus pret sevi vai citiem.
21. Ja asmeņi apstājas, jo ekspluatācijas laikā starp asmeņiem iesprūduši svešķermeņi, izslēdziet darbarīku un izņemiet akumulatora kasetni, tad, izmantojot instrumentus, piemēram, knaibles, izņemiet svešķermeņus. Iespējams savainoties, izņemot svešķermeņus ar roku, ja izņemšanas laikā asmeņu darbība var izraisīt asmeņu kustēšanos.

Apkope un glabāšana

1. Kad darbarīks ir apturēts apkopei, apskatei vai glabāšanai, izslēdziet darbarīku, izņemiet akumulatora kasetni un pārliecinieties, ka visas kustīgās daļas ir apturētas. Pirms apskates, apkopes vai pielabošanas ļaujiet darbarīkam atdzist.
2. Ļaujiet darbarīkam atdzist arī pirms tā novietošanas glabāšanā.
3. Kad darbarīks netiek izmantots, uzlieciet asmens aizsargu un glabājiet to iekšējā, sausā un aizslēgtā vietā, kur nevar piekļūt bērni.
4. Apkopiet darbarīku rūpīgi. Uzturiet griezējmalas asas un tīras, lai darbarīks darbotos vislabāk un lai samazinātu savainojumu risku. Ievērojiet eļļošanas un piederumu maiņas norādījumus. Uzturiet rokturus sausus un tīrus; rūpējieties, lai uz tiem nebūtu eļļas un smērvielu.
5. Pārbaudiet bojātās detaļas. Pirms darbarīka turpmākās lietošanas jebkura bojātā detaļa rūpīgi jāpārbauda, lai pārliecinātos, ka tā darbosies pareizi un pilnās paredzētās funkcijas. Pārbaudiet, vai kustīgās daļas ir pareizi savīzītas, brīvi kustas, nav salīzušas; pārbaudiet to stiprinājumus un citas apstākļus, kas var ietekmēt putekļsūcēja darbību. Bojāts aizsargs vai citas daļas pienācīgi jāsamontē vai jānomaina pilnvarotā apkopes centrā.
6. Izmantojiet tikai oriģinālās rezerves daļas.
7. Pārvietojot darbarīku, tostarp darba laikā, vienmēr izņemiet akumulatora kasetni un uzlieciet asmens aizsargu uz šķēru asmeņiem. Nekad nesiet un nepārvietojiet darbarīku, kamēr asmeņi kustas. Asmeņi nekad nedrīkst satvert ar rokām.
8. Pēc darbarīka lietošanas un pirms novietošanas glabāšanā uz ilgāku laiku vienmēr iztīriet to, it īpaši šķēru asmeņus. Nedaudz ieeļļojiet šķēru asmeņus un uzlieciet apvalku.

9. Nemetiet akumulatoru ugunī. Elements var sprāgt. Skatiet attiecīgos valsts noteikumus, lai uzzinātu īpašos norādījumus izmešanai atkritumos.
10. Akumulatorus nedrīkst atvērt vai sabojāt. Iztecējušais elektrolīts ir kodīgs un var nodarīt kaitējumu acīm vai ādai. Norijot tas var būt toksisks.
11. Nelādējiet akumulatoru lietū vai mitrās vietās.

SAGLABĀJIET ŠOS NORĀDĪJUMUS.

⚠ BRĪDINĀJUMS: NEPIELĀUJIET to, ka labu iemaņu vai izstrādājuma labas pārziņāšanas (darbarīku atkārtoti ekspluatējot) rezultātā vairs stingri neievērojāt šīs izstrādājuma drošības noteikumus. NEPAREIZI LIETOJOT darbarīku vai neievērojot šajā instrukcijā rokasgrāmatā minētos drošības noteikumus, var tikt gūtas smagas traumas.

Svarīgi drošības norādījumi par akumulatora kasetni

1. Pirms akumulatora lietošanas izlasiet visus norādījumus un brīdinājumus, kuri attiecas uz (1) akumulatora lādētāju, (2) akumulatoru un (3) ierīci, kurā tiek izmantots akumulators.
2. Neizjauciet akumulatoru.
3. Ja akumulatora darbības laiks kļuva ievērojami īsāks, nekavējoties pārtrauciet to izmantot. Citādi, tas var izraisīt pārkarsējumu, uzliesmojumu vai pat sprādzienu.
4. Ja elektrolīts nonāk acīs, izskalojiet tās ar tīru ūdens un nekavējoties griezieties pie ārsta. Tas var izraisīt redzes zudēšanu.
5. Neradīet īssavienojumu akumulatora kasetnē:
 - (1) Nepieskarieties spailēm ar elektrību vadošiem materiāliem.
 - (2) Neuzglabājiet akumulatoru kasetni kopā ar citiem metāla priekšmetiem, tādiem kā naglas, monētas u. c.
 - (3) Nepakļaujiet akumulatora kasetni ūdens vai lietus iedarbībai.
 Akumulatora īssavienojums var radīt spēcīgu strāvas plūsmu, pārkarsēšanu, uzliesmojumu un pat sabojāt akumulatoru.
6. Neglabājiet darbarīku un akumulatora kasetni vietās, kur temperatūra var sasniegt vai pārsniegt 50 °C (122 °F).
7. Nededziniet akumulatora kasetni, pat ja tā ir stipri bojāta vai pilnībā nolietota. Akumulatora kasetne ugunī var eksplodēt.
8. Uzmanietais, lai neļautu akumulatoram nokrist un nepakļautu to sitienam.
9. Neizmantojiet bojātu akumulatoru.
10. Uz izmantotajiem litija jonu akumulatoriem attiecas likumdošanas prasības par bīstamiem izstrādājumiem. Komerciālā transportēšanā, ko veic, piemēram, trešās puses, transporta uzņēmumi, jāievēro uz iepakojuma un marķējuma norādītās īpašās prasības. Lai izstrādājumu sagatavotu nosūtīšanai, jāsažinās ar bīstamo materiālu speciālistu. Ievērojiet arī citus attiecināmos valsts normatīvus. Vaļējus kontaktus nosedziet ar filmeti vai citādi pārklājiet, bet akumulatoru iesaiņojiet tā, lai sainītas nevarētu izkustēties.

- Lai utilizētu akumulatora kasetni, izņemiet to no darbarīka un likvidējiet drošā vietā. Ievērojiet vietējos noteikumus par akumulatora likvidēšanu.
- Izmantojiet šos akumulatorus tikai ar izstrādājumiem, kurus norādījis Makita. Ievietojot šos akumulatorus nesaderīgos izstrādājumos, var rasties ugunsgrēks, pārmērīgs karstums, tie var uzsprāgt vai no tiem var iztect elektrolīts.
- Ja darbarīks netiks lietots ilgu laiku, no tā jāizņem akumulators.

SAGLABĀJIET ŠOS NORĀDĪJUMUS.

⚠UZMANĪBU: Lietojiet tikai oriģinālos Makita akumulatorus. Ja lietojat neoriģinālus Makita akumulatorus vai pārveidotus akumulatorus, tie var uzsprāgt un izraisīt aizdegšanos, traumas un materiālos zaudējumus. Tiks anulēta arī Makita darbarīka un lādētāja garantija.

Ieteikumi akumulatora kalpošanas laika pagarināšanai

- Uzlādējiet akumulatora kasetni, pirms tā ir pilnībā izlādējusies. Vienmēr, kad ievērojat, ka darbarīka darba jauda zudusi, apturiet darbarīku un uzlādējiet akumulatora kasetni.
- Nekad neuzlādējiet pilnībā uzlādētu akumulatora kasetni. Pārmērīga uzlāde saīsina akumulatora kalpošanas laiku.
- Uzlādējiet akumulatora kasetni istabas temperatūrā 10 °C - 40 °C. Karstai akumulatora kasetnei pirms uzlādes ļaujiet atdzist.
- Uzlādējiet litiņa jonu akumulatora kasetni, ja to ilgstoši nelietosit (vairāk nekā sešus mēnešus).

DETAĻU APRAKSTS

► Att.1

1	Galva	2	Priekšējais rokturis	3	Cilpa	4	Svira
5	Akumulatora kasetne	6	Aizmugures rokturis	7	Slēdža mēlīte	8	Bīdāmā uzmava
9	Šķēru asmeņi	10	Ātruma indikators	11	Ieslēgšanas indikators	12	Virziena maiņas poga
13	Galvenā ieslēgšanas poga	14	Rokturis	-	-	-	-

FUNKCIJU APRAKSTS

⚠UZMANĪBU: Pirms darbarīka regulēšanas vai tā darbības pārbaudes vienmēr pārlicinieties, ka darbarīks ir izslēgts un akumulatora kasetne ir izņemta.

Akumulatora kasetnes uzstādīšana un izņemšana

⚠UZMANĪBU: Vienmēr pirms akumulatora kasetnes uzstādīšanas vai noņemšanas izslēdziet darbarīku.

⚠UZMANĪBU: Uzstādot vai izņemot akumulatora kasetni, darbarīku un akumulatora kasetni turiet cieši. Ja darbarīku un akumulatora kasetni netur cieši, tie var izkrist no rokām un radīt bojājumus darbarīkam un akumulatora kasetnei, kā arī izraisīt ievainojumus.

- **Att.2:** 1. Sarkanās krāsas indikators 2. Poga 3. Akumulatora kasetne

Lai izņemtu akumulatora kasetni, izvelciet to no darbarīka, pārbīdot kasetnes priekšpusē esošo pogu.

Lai uzstādītu akumulatora kasetni, salāgojiet mēlīti uz akumulatora kasetnes ar rievu ietvarā un iebīdīdiet to vietā. Ievietojiet to līdz galam, līdz tā ar klikšķi nofiksējas. Ja pogas augšējā daļā redzams sarkanās krāsas indikators, tas nozīmē, ka tā nav pilnīgi fiksēta.

⚠UZMANĪBU: Vienmēr ievietojiet akumulatora kasetni tā, lai sarkanais indikators nebūtu redzams. Pretējā gadījumā tā var nejauši izkrist no darbarīka un izraisīt jums vai apkārtējiem traumas.









⚠UZMANĪBU: Neievietojiet akumulatora kasetni ar spēku. Ja kasetne neslīd ietvarā viegli, tā nav pareizi ielikta.

Atlikušās akumulatora jaudas indikators

Tikai akumulatora kasetnēm ar indikatoru

- **Att.3:** 1. Indikatora lampas 2. Pārbaudes poga

Nospiediet akumulatora kasetnes pārbaudes pogu, lai pārbaudītu akumulatora atlikušo uzlādes līmeni. Indikatori iedegsies uz dažām sekundēm.

Indikatora lampas			Atlikušā jauda
			
			No 75% līdz 100%
			No 50% līdz 75%
			No 25% līdz 50%
			No 0% līdz 25%
			Uzlādējiet akumulatoru.

Indikatora lampas			Atlikusi jauda
lededzies	izslēgts	Mirgo	
			Iespējama akumulatora kļūme.

PIEZĪME: Reālā jauda var nedaudz atšķirties no norādītās atkarībā no lietošanas apstākļiem un apkārtējās temperatūras.

Darbarīka/akumulatora aizsardzības sistēma

Darbarīkam ir darbarīka/akumulatora aizsardzības sistēma. Šī sistēma automātiski izslēdz strāvas padevi motoram, lai pagarinātu darbarīka un akumulatora darbmūžu. Lietošanas laikā darbarīks automātiski pārstāj darboties, ja darbarīku vai akumulatoru pakļaus kādam no šādiem apstākļiem.

Statuss	Indikatora lampas		
	<input type="checkbox"/> Ieslēgts	<input type="checkbox"/> Izslēgts	<input checked="" type="checkbox"/> Mirgo
Pārslodze		3 2 1	
Pārkaršana	3 2 1	3 2 1	
Pārmērīga izlāde		3 2 1	

Aizsardzība pret pārslodzi

Ja darbarīks ir pārslodgots vai sapinies, jo tajā ieķērušies zari vai citi netūrumi, sāks mirgot 2. un 3. ātruma indikators, un darbarīks automātiski pārstāj darboties. Šādā gadījumā darbarīku izslēdziet un pārtrauciet darbību, kas izraisīja darbarīka pārslodzi. Tad ieslēdziet darbarīku, lai atsāktu darbu.

IEVĒRĪBAI: Atkarībā no lietošanas apstākļiem, ja ieķērušies zari vai netūrumi izraisa darbarīka pārslodzi, tas automātiski izslēdzas bez jebkādam norādēm. Šādā gadījumā izslēdziet darbarīku un izņemiet akumulatora kasetni; tad ar instrumentiem, piemēram, knaiblēm, izņemiet ieķērušos zarus vai netūrumus. Kad zari vai netūrumi ir izņemti, ievietojiet akumulatora kasetni un ieslēdziet darbarīku.

Aizsardzība pret darbarīka vai akumulatora pārkaršanu

Ir novērojama divu veidu pārkaršana – darbarīka pārkaršana un akumulatora pārkaršana. Kad pārkarst darbarīks, mirgo visi ātruma indikatori. Kad pārkarst akumulators, mirgo 1. indikators. Ja pārkarst darbarīks, tas automātiski pārstāj darboties. Pirms atkārtotas ieslēgšanas ļaujiet darbarīkam un/vai akumulatoram atdzist.

Aizsardzība pret akumulatora pārmērīgu izlādi

Kad akumulatora uzlādes līmenis ir zems, darbarīks automātiski pārstāj darboties un sāks mirgot 1. indikators. Ja darbarīks nedarbojas, pat ieslēdzot slēdžus, izņemiet no darbarīka akumulatoru un uzlādējiet akumulatoru.

Ieslēgšanas slēdža darbība

▲BRĪDINĀJUMS: Jūsu drošības dēļ šim darbarīkam ir atbloķēšanas svira, kas novērš darbarīka nejašu iedarbināšanu. NEKAD nelietojiet darbarīku, ja tas darbojas, vienkārši pavelkot slēdža mēlīti, bez atbloķēšanas sviras nospiešanas. **PIRMS turpmākas lietošanas nododiet darbarīku mūsu pilnvarotajā apkopes centrā, lai veiktu pienācīgu remontu.**

▲BRĪDINĀJUMS: NEKAD nenostipriniet atbloķēšanas sviru nospiešot stāvoklī un nemainiet tās paredzēto nolūku vai funkciju.

▲BRĪDINĀJUMS: Pirms akumulatora kasetnes ievietošanas darbarīkā vienmēr pārbaudiet, vai slēdža mēlīte un svira darbojas pareizi un pēc atlaišanas atgriežas pozīcijā „OFF” (izslēgts). Lietojot darbarīku, kura slēdzis nedarbojas pareizi, darbarīks var kļūt nevadāms un radīt nopietnas traumas.

▲UZMANĪBU: Kad darbarīku pārnēsājat, nekad nenovietojiet pirkstu uz slēdža. Darbarīks var sākt nejašu darboties un izraisīt traumas.

IEVĒRĪBAI: Nespiediet slēdža mēlīti ar spēku, nenospiežot atbloķēšanas sviru. Tā var sabojāt slēdzi.

Nospiediet galveno ieslēgšanas pogu, lai ieslēgtu darbarīku. Kad darbarīks ir ieslēgts, iedegas ieslēgšanas indikators. Lai darbarīku izslēgtu, nospiediet un paturiet nospiestu galveno ieslēgšanas pogu. Kad darbarīks ir izslēgts, ieslēgšanas indikators nodziest.

► **Att.4:** 1. Ieslēgšanas indikators 2. Galvenā ieslēgšanas pogā

PIEZĪME: Ja darbarīks noteiktu laiku netiek lietots, tas automātiski izslēdzas.









Lai nevarētu nejaši nospiešot slēdža mēlīti, ir uzstādīta atbloķēšanas svira. Lai iedarbinātu darbarīku, nospiediet slēdža mēlīti, vienlaikus spiežot sviru. Lai apturētu darbarīku, atlaidiet slēdža mēlīti.

► **Att.5:** 1. Svira 2. Slēdža mēlīte

Ātruma regulēšana

Darbarīka ātrumu var regulēt, nospiežot galveno ieslēgšanas pogu. Katru reizi, nospiežot galveno ieslēgšanas pogu, ātruma līmenis mainīsies.

► **Att.6:** 1. Ātruma indikators 2. Galvenā ieslēgšanas pogā

Indikators	Režīms	Kustības ātrums
3  2  1 	Liels ātrums	4 400 min ⁻¹
3  2  1 	Vidējs	3 600 min ⁻¹
3  2  1 	Mazs	2 000 min ⁻¹

Virziena maiņas poga netīrumu izņemšana

▲BRĪDINĀJUMS: Ja, pārslēdzot atpakaļgaitā, neizdodas atbrīvot iestrēgušos zarus vai netīrumus, izslēdziet darbarīku un izņemiet akumulatora kasetni; tad ar instrumentiem, piemēram, knaiblēm, izņemiet iekērušos zarus vai netīrumus. Ja darbarīku neizslēdz un neizņem akumulatora kasetni, tad nejaušas ieslēgšanas gadījumā ir iespējams gūt nopietnus savainojumus. Ja iestrēgušie zari vai netīrumi tiek izņemti ar roku, ir iespējams gūt savainojumus, jo, velkot ārā zarus, šķēru asmeņi var izkustēties.

Šis darbarīks ir aprīkots ar atpakaļgaitas pogu, kas ļauj mainīt šķēru asmeņu kustības virzienu. Tā paredzēta tikai darbarīkā iekērušos zaru un netīrumu izņemšanai. Lai pārslēgtu šķēru asmeņus atpakaļgaitā, kad šķēru asmeņi ir apturēti, nospiediet atpakaļgaitas pogu; tad nospiediet slēdža mēlīti, nospiežot atbloķēšanas sviru. Ieslēgšanas indikators sāk mirgot, un šķēru asmeņi kustas pretējā virzienā.

Kad iestrēgušie zari un netīrumi ir izņemti, darbarīks pārslēdzas normālā darba virziena režīmā; ieslēgšanas indikators pārstāj mirgot un izgaismojas.

► **Att.7:** 1. Ieslēgšanas indikators 2. Virziena maiņas poga

PIEZĪME: Ja iestrēgušos zarus vai netīrumus neizdodas atbrīvot, atlaidiet slēdža mēlīti, nospiediet atpakaļgaitas pogu un atkal nospiediet slēdža mēlīti, līdz tie ir atbrīvoti.

PIEZĪME: Ja atpakaļgaitas pogai pieskaras, kamēr šķēru asmeņi joprojām darbojas, darbarīks pārstāj darboties un ir gatavs darbībai pretējā virzienā.

Zāģēšanas leņķa pielāgošana

▲UZMANĪBU: Vienmēr, pirms nolokāt vai atlokāt darbarīka galvu, pārliecinieties, ka darbarīks ir izslēgts.

▲UZMANĪBU: Pirms nolokāt galvu pārnēsāšanai vai pēc darbarīka lietošanas, uzlieciet asmens aizsargu.

▲UZMANĪBU: Saliecot galvu, uzmanieties, lai neiespiestu pirkstus starp galvu un bīdāmo uznavu.

Modelim DUN500W

Galvas leņķi var pielāgot 6 pakāpēs. Lai mainītu galvas leņķi, veiciet tālāk aprakstītās darbības.

1. Turiet galvu un bīdāmo uznavu, kā parādīts attēlā.
► **Att.8:** 1. Galva 2. Bīdāmā uznava
2. Bīdi galvu, turot leņķi bīdāmo uznavu, pēc tam atlaidiet bīdāmo uznavu.
3. Viegli pakustiniet galvu, līdz tā nofiksējas ar klikšķi.

PIEZĪME: Pirms darbarīka lietošanas pārliecinieties, ka galva ir nofiksēta vietā.

Sešstūru uzgriežņu atslēgas uzglabāšana

Modelim DUN600L

Kad nelietojat sešstūra atslēgu, uzglabājiet to, kā parādīts attēlā, lai tā nepazustu.

► **Att.9:** 1. Rokturis 2. Sešstūra atslēga

MONTĀŽA

▲UZMANĪBU: Pirms darbarīka regulēšanas vai apkopes vienmēr pārliecinieties, ka darbarīks ir izslēgts un akumulatora kasetne ir izņemta.

▲UZMANĪBU: Mainot šķēru asmeņus, vienmēr uzvelciet cimdus, lai rokām nebūtu tiešas saskares ar asmeņiem.

Roktura uzstādīšana

Modelim DUN600L

1. Piestipriniet augšējo un apakšējo skavu vibrāciju slāpētājam.
2. Uzlieciet rokturi uz augšējās skavas un nostipriniet to ar skrūvēm, kā parādīts attēlā.

► **Att.10:** 1. Skrūve 2. Rokturis 3. Augšējā skava 4. Bufers 5. Apakšējā skava

Šķēru asmeņu uzstādīšana vai noņemšana

▲UZMANĪBU: Pirms šķēru asmeņu noņemšanas vai uzstādīšanas uzstādiet asmeņu apvalku.

IEVĒRĪBAI: Šķēru asmeņu nomaiņas gadījumā nenošlaukiet smērvielu no pārvadmehānisma un palaides kļoķa.

IEVĒRĪBAI:
Modelim DUN500W

Neuzstādiet darbarīkam 600 mm šķēru asmeņus. Ja darbarīkam ir uzstādīti 600 mm šķēru asmeņi, galvu nolocīt nevar.

PIEZĪME:
Modelim DUN500W

Pirms šķēru asmeņu uzstādīšanas vai noņemšanas atlokiet darbarīka galvu, lai tā būtu vienā līnijā ar darbarīka korpusu.

1. Novietojiet darbarīku otrādi un izskrūvējiet 6 skrūves.

► **Att.11:** 1. Skrūve

2. Noņemiet pārsegu, blīvi, plāksni A un plāksni B.

► **Att.12:** 1. Apvalks 2. Blīve 3. Plāksne A
4. Plāksne B

PIEZĪME: Blīve vai plāksnes var palikt uz pārsega.

3. Noņemiet klani un gultni.

► **Att.13:** 1. Stienis 2. Gultnis

PIEZĪME: Klans vai gultnis var palikt uz pārsega.

4. Izskrūvējiet 2 skrūves, noņemiet 2 uzmavas un filca uzliku, tad noņemiet šķēru asmeņus.

► **Att.14:** 1. Filca pamatne 2. Skrūve 3. Uzmava
4. Šķēru asmeņi

IEVĒRĪBAI: Uzmanieties, lai nepazaudētu skrūves.

5. Noņemiet asmens apvalku un uzlieciet jauna-jiem šķēru asmeņiem.

► **Att.15**

6. Noregulējiet kloķi tā, lai 2 atveres būtu savietotas uz savietošanas līnijas.

► **Att.16:** 1. Atvere 2. Savietošanas līnija

7. Novietojiet izvirdījumus uz šķēru asmeņiem verti-kāli vienādās pozīcijās.

► **Att.17:** 1. Izvirdījums

8. Pievienojiet šķēru asmeņiem filca pamatni.

► **Att.18:** 1. Filca pamatne

9. Ievietojiet šķēru asmeņu izvirdījumus kļauņa atverē, tad savietojiet filca uzlikas pozīciju ar atverēm darbarīkā un piestipriniet uzmavas.

► **Att.19:** 1. Filca pamatne 2. Izvirdījums 3. Atvere
4. Uzmava

IEVĒRĪBAI: Stieņa atveres iekšpusē visapkārt uzklājiet nelielu smērvielas daudzumu.

IEVĒRĪBAI: Uzmanieties, lai nepazaudētu uzmavas.

10. Savietojiet atveres uz uzmavām un šķēru asme-ņiem ar atverēm uz darbarīka; tad pieskrūvējiet 2 skrū-ves, lai nofiksētu šķēru asmeņus.

► **Att.20:** 1. Skrūve 2. Atvere

11. Piestipriniet gultni un klani.

► **Att.21:** 1. Stienis 2. Mazā atvere 3. Gultnis

IEVĒRĪBAI: Stieņa mazās atveres iekšpusē vis- apkārt uzklājiet nelielu smērvielas daudzumu.

IEVĒRĪBAI: Pārliecinieties, ka izvirdījums uz šķēru asmeņiem ievietojas mazajā atverē uz stieņa.

12. Piestipriniet plāksni A, plāksni B un blīvi.

► **Att.22:** 1. Blīve 2. Plāksne A 3. Plāksne B

13. Savietojiet atveri plāksnē ar šķēru asmeņu izvird-ījumu, lai izvirdījums iegultu atverē.

► **Att.23:** 1. Izvirdījums 2. Plāksne

14. Piestipriniet pārsegu un ieskrūvējiet 6 skrūves.

► **Att.24:** 1. Apvalks 2. Skrūve

IEVĒRĪBAI: Ja šķēru asmeņi nekustas laideni, tie nav pareizi savietoti ar stieņiem. Vēlreiz uzstādiēt šķēru asmeņus.

IEVĒRĪBAI: Ja ir nolietojušās kādas detaļas, kas nav šķēru asmeņi (piemēram, stieņi), vēršieties „Makita” pilnvarotos apkopes centros, lai iegūtu maiņas detaļas vai veiktu remontu.

EKSPLUATĀCIJA

Pleca siksnas piestiprināšana

Papildpiederums modelim DUN500W

▲UZMANĪBU: Pirms darba sākšanas pārbaudiet, vai plecu siksnu ir pareizi piestiprināta pie darbarīka āķa.

PIEZĪME: Izmantojiet plecu siksnu, piestiprinātu pie darbarīka. Pirms darbarīka lietošanas plecu siksnu jāpiemēro lietotāja augumam, lai mazinātu nogurumu.

1. Plecu siksnu uzlieciet pār plecu.

► **Att.25**

2. Ieāķējiet plecu siksnas āķi darbarīka cilpā.

► **Att.26:** 1. Āķis 2. Cilpa

3. Noregulējiet plecu siksnas, lai varētu ērti strādāt.

► **Att.27**

Plecu siksnu var ātri noņemt.

Vienkārši spasiēdriet sprādzes sānu daļas, lai darbarīku atbrīvotu no plecu siksnas.

► **Att.28:** 1. Sprādze

Darbarīka lietošana

▲BRĪDINĀJUMS: Neizmantojiet darbarīku elek- trolīnijas tuvumā. Lietošana elektrolīnijas tuvumā vai nonākšana saskarē ar to var izraisīt nopietnu savainojumu risku vai nāvi elektrotraumas rezultātā.

▲BRĪDINĀJUMS: Nelieciet rokas šķēru asmeņu tuvumā.

▲BRĪDINĀJUMS: Vienmēr īpaši sekojiet, lai nodrošinātu darbarīka vadību. Neļaujiet darbarī- kam atlēkt savā vai citu cilvēku virzienā darba vi- etas tuvumā. Ja zaudē kontroli pār darbarīku, smagas traumas var gūt gan operators, gan cilvēki tuvumā.

▲UZMANĪBU: Pēc iespējas nelietojiet darbarīku ļoti kar- stā laikā. Lietojot darbarīku, ņemiet vērā savu fizisko stāvokli.

▲UZMANĪBU: Griešanas laikā uzmanieties, lai nejausī nesaskartos ar metāla sētu vai citiem cietiem priekšmetiem. Šķēru asmeņi var salūzt un izraisīt nopietnus savainojumus.

▲UZMANĪBU: Uzmanieties, lai šķēru asmeņi nesaskartos ar zemi. Darbarīks var atsīties un radīt nopietnus savainojumus.

▲UZMANĪBU: Stiešanās pāri kaut kam ar dzīv- zogu apgriezējmašīnu, it īpaši no piesienamajām kāpnēm, ir ļoti bīstama. Neveiciet darbu, stāvot uz nestabiliem un neizturīgiem objektiem.

IEVĒRĪBAI: Ar šo darbarīku nemēģiniet nogriezt zarus, kuru diametrs pārsniedz 10 mm. Pirms darbarīka izmantošanas vispirms ar zaru šķērēm nogrieziet zarus 10 cm zemāk nekā griešanas augstums.

► **Att.29:** (1) Griešanas augstums (2) 10 cm

IEVĒRĪBAI: Negrieziet nokaltušus kokus vai līdzīgus cietus priekšmetus. Tādējādi varat sabojāt darbarīku.

IEVĒRĪBAI: Ar šķēru asmeņiem negrieziet zāli vai nezāles. Šķēru asmeņi var sapīties zālē vai nezālēs.

Turiet darbarīku ar abām rokām.

Modelim DUN500W

► **Att.30**

Modelim DUN600L

► **Att.31**

Nospiediet slēdža mēlīti, vienlaikus turot nospiestu sviru, un kustīniet darbarīku uz priekšu.

► **Att.32**

Pamata darbībai sasveriet šķēru asmeņus griešanas virzienā un lēnām un mierīgi pārvietojiet tos ar ātrumu no 3 līdz 4 sekundēm metrā.

► **Att.33**

Lai līdzeni apgrieztu dzīvzoga sānu daļu, grieziet no apakšas uz augšu.

► **Att.34**

Ja griežat, lai izveidotu apaļu formu (apgriežot bukšus, rododendrus u. c.), grieziet no saknēm līdz galotnei, veidojot pabeigtu formu.

► **Att.35**

APKOPE

⚠UZMANĪBU: Pirms darbarīka pārbaudes vai apkopes vienmēr pārliecinieties, ka darbarīks ir izslēgts un akumulatora kasetne ir izņemta.

⚠UZMANĪBU: Pirms darbarīka pārbaudes vai apkopes vienmēr nolieciet to. Darbarīka salikšana vai regulēšana stateniskā stāvoklī var radīt smagus savainojumus.

Lai saglabātu izstrādājuma DROŠU un UZTICAMU darbību, remontdarbus, apkopi un regulēšanu uzticiet veikt tikai Makita pilnvarotam vai rūpnīcas apkopes centram, un vienmēr izmantojiet tikai Makita rezerves daļas.

Darbarīka tīrīšana

Tīriet darbarīku, noslaukot putekļus ar sausu drānu vai drānu, kas samērcēta ziepjūdenī un izgriezta.

IEVĒRĪBAI: Nekad neizmantojiet gāzoliņu, benzīnu, atšķaidītāju, spirtu vai līdzīgus šķidrums. Tas var radīt izbalēšanu, deformāciju vai plaisas.

Šķēru asmens tehniskā apkope

Pirms ekspluatācijas vai reizi stundā ekspluatācijas laikā uzklājiet uz šķēru asmeņiem zemas viskozitātes eļļu (mašīneļļu vai izsmidzināmu smēreļļu).

► **Att.36**

Pēc darba no abām šķēru asmeņu pusēm notīriet putekļus, izmantojot stieplu suku, noslaukiet ar drānu un pēc tam uzklājiet uz šķēru asmeņiem zemas viskozitātes eļļu (mašīneļļu vai izsmidzināmu smēreļļu).

► **Att.37**

IEVĒRĪBAI: Nemazgājiet šķēru asmeņus ar ūdeni. Šīs norādes neievērošana var izraisīt rūsu vai darbarīka bojājumus.

IEVĒRĪBAI: Netīrumi un korozija izraisa pastiprinātu asmeņu berzi un saīsina darbības laiku ar vienu akumulatora uzlādi.

Glabāšana

Uzlieciet asmeņu apvalku uz šķēru asmeņiem tā, lai asmeņi nebūtu redzami. Darbarīku glabājiet bērniem nepieejamā vietā. Darbarīku glabājiet tādā vietā, kas pasargāta no mitruma un lietus.

Šķēru asmeņu asināšana

IEVĒRĪBAI: Ja asināšanas rezultātā šķēru asmeņi ir būtiski deformējušies, nomainiet šķēru asmeņus.

1. Ievietojiet darbarīkā akumulatora kasetni.
2. Ieslēdziet un iedarbiniet darbarīku, lai augšējais asmens un apakšējais asmens būtu novietoti pamīšus.
► **Att.38**
3. Izslēdziet darbarīku un izņemiet no tā akumulatora kasetni.
4. Izskrūvējiet skrūvi un noņemiet zaru uztvērēju.
► **Att.39:** 1. Skrūve 2. Zaru uztvērējs
5. Turiet vīli 45° leņķī un asiniet ar to augšējo asmeni no 3 pusēm.
► **Att.40:** (1) Vīle (2) 45°

⚠UZMANĪBU: Pirms šķēru asmeņu asināšanas pārliecinieties, ka darbarīks ir izslēgts un akumulatora kasetne ir izņemta no darbarīka.

6. Novietojiet darbarīku otrādi un ar vīli notīriet no šķēru asmeņiem atskarpes.
► **Att.41:** 1. Vīle
7. Turiet vīli 45° leņķī un asiniet ar to apakšējo asmeni no 3 pusēm.
8. Novietojiet darbarīku normālā pozīcijā un ar vīli notīriet no šķēru asmeņiem atskarpes.
9. Pievienojiet zaru uztvērēju, ieskrūvējot skrūvi.

Elļošana ar smērvielu

Elļošanas intervāls: ik pēc 25 darba stundām

1. Izskrūvējiet skrūvi no elļošanas atveres.

► **Att.42:** 1. Skrūve

2. Noņemiet smērvielas trauka vāciņu. Savietojiet smērvielas trauka snīpti ar atveri pārsegā un tad iespiediet to atverē.

► **Att.43:** 1. Smērvielas trauks 2. Atvere

3. Iespiediet darbarīkā smērvielu (aptuveni 5 g).

4. Pievelciet skrūvi.

PROBLĒMU NOVĒRŠANA

Pirms nodošanas remontā vispirms veiciet pārbaudi pats. Ja konstatējat kļūmi, kas nav aprakstīta rokasgrāmatā, nemēģiniet darbarīku izjaukt. Dodieties uz Makita pilnvarotu apkopes centru un remontam vienmēr izmantojiet tikai Makita rezerves daļas.

Neatbilstošas darbības stāvoklis	Iespējamais iemesls (kļūme)	Risinājums
Motors nedarbojas.	Nav ievietota akumulatora kasetne.	Ievietojiet akumulatora kasetni.
	Akumulatora kļūme (zems spriegums)	Uzlādējiet akumulatoru. Ja uzlāde neizdodas, nomainiet akumulatoru.
	Piedziņas sistēma nedarbojas pareizi.	Dodieties to remontēt vietējā pilnvarotā apkopes centrā.
Motors izslēdzas pēc neilgas darbināšanas.	Akumulatora uzlādes līmenis ir par zemu.	Uzlādējiet akumulatoru. Ja uzlāde neizdodas, nomainiet akumulatoru.
	Darbarīks pārkarsis.	Apturiet darbarīku, lai tas atdzistu.
Darbarīks nesasniedz maksimālo apgriezumu skaitu minūtē.	Nepareizi ievietota akumulatora kasetne.	Uzstādiet akumulatora kasetni, kā aprakstīts šajā rokasgrāmatā.
	Samazinās akumulatora jauda.	Uzlādējiet akumulatoru. Ja uzlāde neizdodas, nomainiet akumulatoru.
	Piedziņas sistēma nedarbojas pareizi.	Dodieties to remontēt vietējā pilnvarotā apkopes centrā.
Šķēru asmeņi nekustas: ⇒ nekavējoties apturiet mašīnu!	Nepareizs šķēru asmeņu leņķis.	Pārļiecinieties, vai galva ir cieši nostiprināta darba stāvoklī.
	Starp šķēru asmeņiem iesprūduši svešķermeņi.	1. Izmantojiet virziena maiņas pogu. 2. Izslēdziet darbarīku un izņemiet akumulatora kasetni; tad ar instrumentiem, piemēram, knaiblēm, izņemiet iekļušos zarus vai netīrumus.
	Piedziņas sistēma nedarbojas pareizi.	Dodieties to remontēt vietējā pilnvarotā apkopes centrā.
Pārmērīga vibrācija: ⇒ nekavējoties apturiet mašīnu!	Šķēru asmeņi ir salūzuši, saliekti vai nodiluši.	Nomainiet šķēru asmeņus.
	Piedziņas sistēma nedarbojas pareizi.	Dodieties to remontēt vietējā pilnvarotā apkopes centrā.
Šķēru asmeņus un motoru nevar apturēt: ⇒ nekavējoties izņemiet akumulatoru!	Elektriska kļūme.	Izņemiet akumulatoru un sazinieties ar vietējo pilnvaroto apkopes centru, lai vienotos par remontu.

PAPILDU PIEDERUMI

⚠UZMANĪBU: Šādi piederumi un papildierces tiek ieteiktas lietošanai ar šajā rokasgrāmatā aprakstīto Makita darbarīku. Izmantojot citus piederumus vai papildierces, var tikt radīta trauma gūšanas bīstamība. Piederumu vai papildierci izmantojiet tikai paredzētajam mērķim.

Ja jums vajadzīga palīdzība vai precīzāka informācija par šiem piederumiem, vērsieties savā tuvākajā Makita apkopes centrā.

- Šķēru asmens mezgls
- Smērvielas trauks

- Plecu siksnas
- Makita oriģinālais akumulators un lādētājs

PIEZĪME: Daži sarakstā norādītie izstrādājumi var būt iekļauti instrumenta komplektācijā kā standarta piederumi. Tie dažādās valstīs var būt atšķirīgi.

SPECIFIKACIJOS

Modelis:	DUN500W	DUN600L
Ašmenų ilgis	500 mm	600 mm
Smūgių per minutę	2 000 / 3 600 / 4 400 min ⁻¹	
Pjovimo peilių kampas	115° (aukštyn 45°, žemyn 70°)	–
Bendras ilgis	2 115 mm	2 050 mm
Vardinė įtampa	Nuol. sr. 18 V	
Grynasis svoris	3,9–4,3 kg	3,7–4,1 kg

- Atliekame tęstinius tyrimus ir nuolatos tobuliname savo gaminius, todėl čia pateikiamos specifikacijos gali būti keičiamos be įspėjimo.
- Skirtingose šalyse specifikacijos gali skirtis.
- Svoris gali priklausyti nuo priedo (-ų), įskaitant akumuliatoriaus kasetę. Lengviausias ir sunkiausias deriniai pagal EPTA 2014 m. sausio mėn. procedūrą yra parodyti lentelėje.

Tinkama akumuliatoriaus kasetė ir (arba) įkroviklis

Akumuliatoriaus kasetė	BL1815N / BL1820 / BL1820B / BL1830 / BL1830B / BL1840 / BL1840B / BL1850 / BL1850B / BL1860B
Įkroviklis	DC18RC / DC18RD / DC18RE / DC18SD / DC18SE / DC18SF / DC18SH

- Atsižvelgiant į gyvenamosios vietos regioną, kai kurios pirmiau nurodytos akumuliatoriaus kasetės ir įkrovikliai gali būti neprieinami.

⚠️ISPĖJIMAS: Naudokite tik akumuliatoriaus kasetes ir įkroviklius, kurie nurodyti anksčiau. Naudojant bet kurias kitas akumuliatoriaus kasetes ir įkroviklius, gali kilti sužeidimo ir gaisro pavojus.







Rekomenduojamas akumuliatorių adapteris

Akumuliatorių adapteris	PDC01
-------------------------	-------

- Atsižvelgiant į gyvenamosios vietos regioną, pirmiau nurodytas (-i) akumuliatoriaus adapteris (-iai) gali būti neprieinamas (-i).
- Prieš pradėdami naudoti akumuliatoriaus adapterį, perskaitykite instrukciją ir įspėjamąsias pastabas apie akumuliatoriaus adapterį.

Simboliai

Toliau yra nurodyti įrangai naudojami simboliai. Prieš naudodami įsitikinkite, ar suprantate jų reikšmę.

	Perskaitykite instrukcijų vadovą.
	Saugokitės nuo drėgmės.
	Naudokite šalmą, apsauginius akinius ir klausos apsaugines priemones.
	Saugokitės suspaudimo.
	Saugokitės elektros linijų, elektros smūgio pavojus.
	Atstumas turi būti bent 15 m.



Taikoma tik ES šalims
Neišmeskite elektros įrangos arba akumuliatoriaus bloko į buitinius šiukšlynus!
Atsižvelgiant į ES direktyvas dėl elektros ir elektroninės įrangos atliekų, dėl baterijų ir akumuliatorių bei baterijų ir akumuliatorių atliekų ir šių direktyvų siekių įgyvendinimą pagal nacionalinius įstatymus, elektros įrangos ir baterijų bei akumuliatorių atliekas būtina surinkti atskirai nuo kitų buitinių atliekų ir atiduoti į antrinių žaliavų perdirbimo aplinkai nekenksmingu būdu punktą.

Numatytoji naudojimo paskirtis

Šis įrankis skirtas gyvatvorėms kirpti.

Triukšmas

Įprastas triukšmo A lygis, nustatytas pagal EN62841-4-2:

Modelis DUN500W

Garso slėgio lygis (L_{pA}): 81,5 dB (A)

Garso galios lygis (L_{WA}): 92,5 dB (A)

Paklaida (K): 3 dB (A)

Modelis DUN600L

Garso slėgio lygis (L_{pA}): 82,5 dB (A)

Garso galios lygis (L_{WA}): 93,5 dB (A)

Paklaida (K): 3 dB (A)

PASTABA: Paskelbta (-os) triukšmo reikšmė (-ės) nustatyta (-os) pagal standartinį testavimo metodą ir jį galima naudoti vienam įrankiui palyginti su kitu.

PASTABA: Paskelbta (-os) triukšmo reikšmė (-ės) taip pat gali būti naudojama (-os) norint preliminariai įvertinti triukšmo poveikį.

⚠️ JSPĖJIMAS: Dėvėkite ausų apsaugą.

⚠️ JSPĖJIMAS: Faktiškai naudojant elektrinį įrankį, keliamo triukšmo dydis gali skirtis nuo paskelbtos (-ų) reikšmės (-ių), priklausomai nuo būdu, kuriais yra naudojamas šis įrankis, ir ypač nuo to, kokio tipo ruošinys apdirbamas.

⚠️ JSPĖJIMAS: Siekdami apsaugoti operatorių, būtina įvertinkite saugos priemones, remdamiesi vibracijos poveikio įvertinimu esant faktinėms naudojimo sąlygoms (atsižvelgdami į visas darbo ciklo dalis, pavyzdžiui, ne tik kiek laiko įrankis veikia, bet ir kiek kartų jis yra išjungiamas bei kai jis veikia be apkravų).

Vibracija

Taikomas standartas : EN62841-4-2

Modelis	Kairioji ranka (prieikinė rankena / rankena)		Dešinioji ranka (galinė rankena)	
	a_h (m/s ²)	Paklaida K (m/s ²)	a_h (m/s ²)	Paklaida K (m/s ²)
DUN500W	4,7	1,5	2,5 m/s ² arba mažiau	1,5
DUN600L	3,8	1,5	2,7	1,5

PASTABA: Paskelbta (-os) vibracijos bendroji (-osios) reikšmė (-ės) nustatyta (-os) pagal standartinį testavimo metodą ir jį galima naudoti vienam įrankiui palyginti su kitu.

PASTABA: Paskelbta (-os) vibracijos bendroji (-osios) reikšmė (-ės) taip pat gali būti naudojama (-os) norint preliminariai įvertinti vibracijos poveikį.

⚠️ JSPĖJIMAS: Faktiškai naudojant elektrinį įrankį, keliamos vibracijos dydis gali skirtis nuo paskelbtos (-ų) reikšmės (-ių), priklausomai nuo būdu, kuriais yra naudojamas šis įrankis, ir ypač nuo to, kokio tipo ruošinys apdirbamas.

⚠️ JSPĖJIMAS: Siekdami apsaugoti operatorių, būtina įvertinkite saugos priemones, remdamiesi vibracijos poveikio įvertinimu esant faktinėms naudojimo sąlygoms (atsižvelgdami į visas darbo ciklo dalis, pavyzdžiui, ne tik kiek laiko įrankis veikia, bet ir kiek kartų jis yra išjungiamas bei kai jis veikia be apkravų).

EB atitikties deklaracija

Tik Europos šalims

EB atitikties deklaracija yra pridedama kaip šio instrukcijų vadovo A priedas.

SAUGOS ĮSPĖJIMAI

Bendrieji įspėjimai dirbant elektriniais įrankiais

⚠️ JSPĖJIMAS: Perskaitykite visus saugos įspėjimus, instrukcijas, iliustracijas ir techninius duomenis, pateiktus kartu su šiuo elektriniu įrankiu. Nesilaikant visų toliau išvardytų instrukcijų galima patirti elektros smūgį, gali kilti gaisras ir (arba) galima sunkiai susižaloti.

Išsaugokite visus įspėjimus ir instrukcijas, kad galėtumėte jas peržiūrėti ateityje.

Terminas „elektrinis įrankis“ pateiktuose įspėjimuose reiškia į maitinimo tinklą jungiamą (laidinį) elektrinį įrankį arba akumulatoriaus maitinamą (belaidį) elektrinį įrankį.

Saugos įspėjimai dėl akumulatorinių vamzdinių gyvatvorių žirklių naudojimo

1. Visas kūno dalis laikykite toliau nuo peilių. Nebandykite šalinti nuopjovų ar laikyti pjauamos dalies peiliams judant. Išjungus jungiklį, peiliai vis dar juda. Dirbant gyvatvorės žirklemis užtenka vienos neatidumo akimirkos ir galima rimtai susižaloti.
2. Gyvatvorės žirkles neškite už rankenos, peiliams esant sustabdytiems, ir būkite atsargūs, kad neįjungtumėte jokio maitinimo jungiklio. Tinkamai nešdami gyvatvorės žirkles, sumažinsite netyčinio įjungimo pavojų ir dėl to kylančių susižalojimo peiliais pavojų.

3. **Transportuodami ar sandėliuodami gyvatvorės žirkles, visada uždėkite peilių gaubtą.** Tinkamai elgdami esite su gyvatvorės žirkėmis, sumažinsite susižalojimo peiliais pavojų.
4. **Šalinami įstrigusias medžiagas arba atlikdami įtaiso techninę priežiūrą, įsitikinkite, kad visi maitinimo mygtukai išjungti, o akumulatorius išimtas arba atjungtas.** Netyčia įjungus gyvatvorės žirkles, kol šalinamos įstrigusios medžiagos arba atliekama techninė priežiūra, galima sunkiai susižaloti.
5. **Laikykite gyvatvorės žirkles tik už izoliuotų laikyti skirtų paviršių, nes peiliai gali užkliudyti nematomus laidus.** Peiliaus užkliudžius laidą, kuriuo teka srovė, įtampa gali būti perduota neizoliuotoms metalinėms gyvatvorės žirklių dalims ir operatorius gali patirti elektros smūgį.
6. **Visus maitinimo laidus ir kabelius laikykite atokiai nuo pjovimo srities.** Gyvatvorėse ar krūmuose gali būti paslėptų maitinimo laidų ar kabelių, kuriuos galima netyčia nupjauti peiliais.
7. **Nenaudokite gyvatvorės žirklių esant blogam orui, ypač kai gali žaibuoti.** Taip sumažinsite žaibo nutrenkimo pavojų.
8. **Kad sumažintumėte elektros smūgio pavojų, niekada nenaudokite vamzdinių gyvatvorės žirklių šalia jokių elektros maitinimo linijų.** Kliudžius maitinimo linijas arba naudojant gaminį šalia jų, galima sunkiai susižaloti arba patirti elektros smūgį ir mirti.
9. **Naudodami vamzdynines gyvatvorės žirkles, visada dirbkite abiem rankomis.** Vamzdynines gyvatvorės žirkles laikykite abiem rankomis, kad neprarastumėte kontrolės.
10. **Kai vamzdinėms gyvatvorės žirklių dirbate jas iškėlę virš galvos, visada naudokite apsauginį šalmą.** Krintant nuolaužoms, galima sunkiai susižaloti.
7. **Pradedantieji naudotojai turi paprašyti patyrusių naudotojų parodyti, kaip naudoti įrankį.**
8. **Prieš darbą apžiūrėkite darbo zoną, ar joje nėra violinių tvorų, akmenų ar kitų kietų objektų.** Jie gali pažeisti peilius.
9. **Naudokite gyvatvorės žirkles tik būdami geros fizinės būklės.** Jei esate pavargę, jūsų dėmesys bus sumažėjęs. Ypač atsargiai dirbkite darbo dienos pabaigoje. Visus darbus atlikite ramiai ir atidžiai. Vartotojas atsakingas už visą žalą, padarytą trečiajam šaliai.
10. **Prieš pradėdami darbą, įsitikinkite, kad žirkklės yra geros, saugiam darbui tinkamos būklės. Įsitikinkite, kad apsaugos yra tinkamai pritvirtintos.** Gyvatvorių žirkles galima naudoti tik visiškai sukomplektuotas.
11. **Venkite pavojingas aplinkos. Nenaudokite šio įrankio drėgnoje arba šlapioje vietoje; saugokite jį nuo lietaus. Į šį įrankį patekęs vanduo padidina elektros smūgio pavojų.**

Asmeninės apsaugos priemonės

1. **Darbinės storos odos pirštinės yra viena pagrindinių gyvatvorės žirklių įrangos dalių ir jas reikia mūvėti viso darbo gyvatvorės žirklių metu.** Taip pat avėkite tvirtus batus neslytančiais padais.
2. **Užsidėkite ausų apsaugas, pvz., ausines, apsaugančias klausą.**
3. **Užsidėkite apsauginius akinius, šalmą ir apsaugines pirštines, kad apsaugotumėte nuo skrendančių nuolaužų arba krentančių objektų.**
4. **Liesdami peilius arba reguliuodami jų kampą, mūvėkite apsaugines pirštines.** Peiliai gali stipriai įpjauti neapsaugotas rankų vietas.

Naudojimas

1. **Naudodami įrankį su dviem rankenomis, visada laikykite jį abiem rankomis.** Laikydami vieną ranką, galite prarasti kontrolę ir sunkiai susižaloti.
2. **Naudodami įrankį, visada įsitikinkite, kad darbinė padėtis yra saugi.** Ypač pavojinga užsimoti įrankiu pernelyg toli, ypač būnant ant kopėčių. Nedirbkite stovėdami ant netvirtu ar svyruojančio pagrindo.
3. **Dirbdami įrankiu, vienu metu nenaudokite kelių juosmens ir (arba) perpetinių diržų.**
4. **Darbo metu aplinkiniai asmenys arba gyvūnai turi būti ne mažesni kaip 15 m atstumu iki įrankio.** Kam nors artėjant išjunkite įrankį.
5. **Jei pjovimo įrankis atsitrenkia į koją nors objektą arba ima skleisti neįprastą triukšmą ar vibruoti, nedelsdami išjunkite jį ir išimkite akumulatoriaus kasetę bei palaukite, kol jis sustos. Tada atlikite toliau nurodytus veiksmus:**
 - patikrinkite, ar nėra gedimo;
 - patikrinkite, ar nėra atsilaisvinsusių dalių, ir jas priveržkite;
 - pažeistas dalis pakeiskite arba suremontuokite naudodami originalias atsargines dalis.

Papildomi nurodymai dėl saugumo

Pasiruošimas

1. **ŠIOMIS GYVATVORĖS ŽIRKLĖMIS GALIMA SUNKIAI SUSIŽALOTI.** Atidžiai perskaitykite instrukcijas dėl tinkamo įrankio naudojimo, paruošimo, priežiūros, įjungimo ir sustabdymo. Susipažinkite su visais valdikliais ir išsiaiškinkite, kaip tinkamai naudoti įrankį.
2. **Prieš naudodami įrankį patikrinkite gyvatvorės ir krūmus, ar nėra pašalinųjų medžiagų, pvz., violinių tvorų ar užslėptų vielų.**
3. **Gyvatvorės žirklių neleidžiama naudoti vaikams ir asmenims, jaunesniems nei 18 metų.** Jaunesni asmenims (bet vyresniems nei 16) gali būti taikoma išimtis, jei jie yra mokomi dirbti žirkklėmis, prižiūrint specialistui.
4. **Esant avarinei situacijai nedelsdami išjunkite įrankį ir išimkite akumulatoriaus kasetę.**
5. **PAVOJUS - Rankas laikykite kuo toliau nuo ašmenų.** Prilietę ašmenis galite sunkiai susižaloti.
6. **Įrankį naudokite tik ant jo tinkamai uždėję rankeną ir apsauginius įtaisus.** Naudojant įrankį be tinkamo apsauginio įtaiso ar pateiktos rankenos, galima sunkiai susižaloti.

6. Įrankį naudokite tik pagal numatytąją paskirtį. Nenaudokite jo jokiam kitam tikslui.
7. Išjunkite įrankį ir išimkite akumulatoriaus kasetę prieš:
 - valydami arba šalindami įstrigusius objektus;
 - tikrindami, atlikdami techninės priežiūros darbus arba dirbdami įrankiu;
 - reguliuodami darbinę žirklių peilių padėtį;
 - palikdami įrankį be priežiūros.
8. Prieš jungdami įrankį, įsitikinkite, kad jis yra nustatytas į tinkamą numatytą darbinę padėtį.
9. Nenaudokite įrankio su pažeistais arba pernešygi susidėvėjusiais žirklių peiliais.
10. Naudodami įrankį, visada įsitikinkite, kad visos rankenos ir apsauginiai įtaisai yra uždėti. Niekada nebandykite naudoti iki galo nesukomplektuoto įrankio arba įrankio, kuriam atlikti neleistini pakeitimai.
11. Visada stebėkite savo aplinką ir saugokitės galimų pavojų, apie kuriuos galite nežinoti dėl įrankio skleidžiamo triukšmo.
12. Dirbdami saugokitės, kad netyčia neužkliudytumėte metalinės tvoros ar kitų kietų objektų. Peiliai nulūšę ir jie gali sunkiai sužaloti.
13. Saugokitės, kad įrenginio neįjungtumėte netyčia. Neneškite įrankio su įdėta akumulatoriaus kasete ir laikydami pirštą ant jungiklio. Dėdami akumulatoriaus kasetę, įsitikinkite, kad jungiklis išjungtas.
14. Paimdami arba laikydami įrankį, neimkite už atvirų pjovimo ašmenų ar pjovimo briaunų.
15. Nespauskite įrankio jėga. Naudodami jį numatytu pajėgumu, darbą atliksite geriau ir sumažės tikimybė susižeisti.
16. Nenaudokite įrankio lietuje ir šlapiomis arba labai drėgnomis sąlygomis. Elektros variklis nėra atsparus vandeniui.
17. Darbo metu įrankį laikykite tvirtai.
18. Be reikalo nenaudokite įrankio be apkrovo.
19. Prieš tikrindami žirklių peilius, taisydami gedimus ar šalindami pašalinius objektus, įstrigusius tarp žirklių peilių, visada išjunkite įrankį ir išimkite akumulatoriaus kasetę.
20. Niekada nenukreipkite žirklių peilių į save ar kitus žmones.
21. Jei peiliai nustoja judėti dėl tarp jų darbo metu įstrigusių pašalinių medžiagų, išjunkite įrankį ir išimkite akumulatoriaus kasetę, tada įrankiu, pvz., replėmis, pašalinkite pašalines medžiagas. Ranka šalinant pašalines medžiagas galima susižaloti, kadangi peiliai, reaguodami į šalinamas pašalines medžiagas, gali pajudėti.

Techninė priežiūra ir laikymas

1. Kai įrankis sustabdomas, kad būtų atliekama jo techninė priežiūra, patikra arba ketinant jį laikyti, išjunkite įrankį ir išimkite akumulatoriaus kasetę bei įsitikinkite, kad visos judančios dalys sustojo. Prieš atlikdami bet kokias patikras, koregavimo veiksmus ir pan., palaukite, kol įrankis atvės.
2. Prieš padėdami įrankį į laikymo vietą, visada palaukite, kol jis atvės.

3. Kai įrankio nenaudojate, uždėkite peilių gaubtą ir laikykite įrankį sausoje, rakinamoje patalpoje aukštai padėtą, kad jo nepasiektų vaikai.
4. Tinkamai prižiūrėkite įrankį. Norėdami pasiekti geriausių rezultatų ir sumažinti susižalojimo pavojų, pasirūpinkite, kad pjovimo briauna būtų aštri ir švari. Laikykites instrukcijų dėl tėtimo ir priedų keitimo. Rankenos turi būti sausas, švarios ir neišteptos tepalu.
5. Patikrinkite pažeistas dalis. Prieš toliau naudodami įrankį, atidžiai patikrinkite visas pažeistas dalis, kad galėtumėte nuspręsti, ar jos tinkamai veiks ir gerai atliks savo funkcijas. Patikrinkite, ar tinkamai sulygiuotos ir suveržtos judančios dalys, ar nėra sulūžusių dalių, ar dalys tinkamai sumontuotos, ir kitas sąlygas, kurios gali turėti įtakos įrankio veikimui. Pažeistą apsauginį įtaisą ar kitą dalį reikia tinkamai pataisyti arba pakeisti įgaliotajame techninės priežiūros centre.
6. Naudokite tik originalias atsargines dalis.
7. Pernešdami įrankį į kitą vietą, taip pat ir darbo metu, visada išimkite akumulatoriaus kasetę ir ant žirklių peilių uždėkite peilių gaubtą. Niekada neneškite ir netransportuokite įrankio peiliais veikiant. Niekada neimkite už peilių rankomis.
8. Panaudoję įrankį ir prieš ketindami sandėliuoti jį ilgesnį laikotarpį, nuvalykite jį, ypač žirklių peilius. Žirklių peilius šiek tiek patepkite alyva ir uždėkite peilių gaubtą.
9. Nemeskite akumulatoriaus (-ių) į ugnį. Akumulatoriaus elementas gali sprogti. Pasitikrinkite, ar vietiniai įstatymai neaprašo specialaus išmetimo būdo.
10. Neatidarykite ir neardykite akumulatoriaus (-ių). Ištekėjęs elektrolitas yra edančioji medžiaga, kuri gali pažeisti akis ar odą. Nurytas jis gali apnuodyti.
11. Nenaudokite akumulatoriaus lyjant arba drėgnose vietose.

SAUGOKITE ŠIAS INSTRUKCIJAS.

▲ISPĖJIMAS: NELEISKITE, kad patogumas ir gaminio pažinimas (įgyjamas pakartotinai naudojant) susilpnintų griežtą saugos taisyklių, taikytinų šiam gaminiui, laikymąsi. Dėl NETINKAMO NAUDOJIMO arba saugos taisyklių, kurios pateiktos šioje instrukcijoje, nesilaikymo galima rimtai susižeisti.

Svarbios saugos instrukcijos, taikomos akumulatoriaus kasetei

1. Prieš naudodami akumulatoriaus kasetę, perskaitykite visas instrukcijas ir perspėjimus ant (1) akumulatorių įkroviklio, (2) akumulatorių ir (3) akumulatorių naudojančio gaminio.
2. Neardykite akumulatoriaus kasetės.
3. Jei įrankio darbo laikas žymiai sutrumpėjo, nedelsdami nutraukite darbą su įrankiu. Tai gali kelti perkaitimo, nudegimų ar net sprogdimo pavojų.

4. Jei elektrolitas pateko į akis, plaukite jas tyru vandeniu ir nedelsdami kreipkitės į gydytoją. Gali kilti regėjimo praradimo pavojus.
5. Neužtrumpinkite akumuliatoriaus kasetės:
 - (1) Nelieskite kontaktų degiomis medžiagomis.
 - (2) Venkite laikyti akumuliatoriaus kasetę kartu su kitais metaliniais daiktais, pavyzdžiui, vinimis, monetomis ir pan.
 - (3) Saugokite akumuliatoriaus kasetę nuo vandens ir lietaus.

Trumpasis jungimas akumuliatoriuje gali sukelti stiprią srovę, perkaitimą, galimus nudegimus ar net akumuliatoriaus gedimą.
6. Nelaikykite įrankio ir akumuliatoriaus kasetės vietoje, kur temperatūra gali pasiekti ar viršyti 50 °C.
7. Nedeginkite akumuliatoriaus kasetės, net jei yra stipriai pažeista ar visiškai susidėvėjusi. Ugnyje akumuliatoriaus kasetė gali sprogti.
8. Saugokite akumuliatorių nuo kritimo ir smūgių.
9. Nenaudokite pažeisto akumuliatoriaus.
10. Įdėtoms ličio jonų akumuliatoriams taikomi Pavojingų prekių teisės akto reikalavimai. Komercinis transportas, pvz., trečiųjų šalių, prekių vežimo atstovų, turi laikytis specialaus reikalavimo ant pakuotės ir ženklavimo. Norėdami paruošti siųstiną prekę, pasitarkite su pavojingų medžiagų specialistu. Be to, laikykitės galimai išsamesnių nacionalinių reglamentų. Užklijuokite juosta arba padenkite atvirus kontaktus ir supakuokite akumuliatorių taip, kad jį pakuotėje nejudėtų.
11. Kai išmetate akumuliatoriaus kasetę, išimkite ją iš įrankio ir išmeskite saugioje vietoje. Vadovaukitės vietos reglamentais dėl akumuliatorių išmetimo.
12. Baterijas naudokite tik su „Makita“ nurodytais gaminiiais. Baterijas įdėjus į netinkamus gaminius gali kilti gaisras, gaminys pernelyg kaisti, kilti sprogimas arba pratekėti elektrolitas.
13. Jei įrankis bus ilgą laiką nenaudojamas, akumuliatorių būtina išimti iš įrankio.

SAUGOKITE ŠIAS INSTRUKCIJAS.

⚠️ PERSPĖJIMAS: Naudokite tik originalų „Makita“ akumuliatorių. Neoriginalaus „Makita“ arba pakeisto akumuliatoriaus naudojimas gali nulemti gaisrą, asmens sužalojimą ir pažeidimą. Tai taip pat panaikina „Makita“ suteikiamą „Makita“ įrankio ir įkroviklio garantiją.

Patarimai, ką daryti, kad akumuliatorius veiktų kuo ilgiau

1. Pakraukite akumuliatoriaus kasetę prieš ją visiškai išsikraunant. Visuomet nustokite naudoti įrankį ir pakraukite akumuliatoriaus kasetę, kai pastebite, kad įrankio galia sumažėjo.
2. Niekada nekraukite iki galo įkrautą akumuliatoriaus kasetės. Perkraunant trumpėja akumuliatoriaus eksploatacijos laikas.
3. Akumuliatoriaus kasetę kraukite esant kambario temperatūrai 10 - 40 °C. Prieš pradėdami krauti, leiskite įkautusiai akumuliatoriaus kasetei atvėsti.
4. Įkraukite akumuliatoriaus kasetę, jei jos nenaudojate ilgą laiką (ilgiau nei šešis mėnesius).

DALIŲ APRAŠYMAS

► Pav.1

1	Galvutė	2	Priekinė rankena	3	Kilpelė	4	Svirtis
5	Akumuliatoriaus kasetė	6	Galinė rankena	7	Gaidukas	8	Slankioji mova
9	Žirklių peiliai	10	Greičio indikatorius	11	Maitinimo lemputė	12	Atbulinės eigos mygtukas
13	Pagrindinis įjungimo mygtukas	14	Rankena	-	-	-	-

VEIKIMO APRAŠYMAS

▲ PERSPĖJIMAS: Prieš pradėdami reguliuoti arba tikrinti įrankio veikimą, visuomet būtinai išjunkite įrankį ir išimkite akumuliatoriaus kasetę.

Akumuliatoriaus kasetės uždėjimas ir nuėmimas

▲ PERSPĖJIMAS: Prieš įdėdami arba išimdami akumuliatoriaus kasetę, visada išjunkite įrankį.

▲ PERSPĖJIMAS: Įdėdami arba išimdami akumuliatoriaus kasetę, tvirtai laikykite įrankį ir akumuliatoriaus kasetę. Jeigu įrankį ir akumuliatoriaus kasetę laikysite netvirtai, jie gali išslįsti iš jūsų rankų, todėl įrankis ir akumuliatoriaus kasetė gali būti sugadinti, o naudotojas sužalotas.

- **Pav.2:** 1. Raudonas indikatorius 2. Mygtukas 3. Akumuliatoriaus kasetė

Jei norite išimti akumuliatoriaus kasetę, ištraukite ją iš įrankio, stumdami mygtuką, esantį kasetės priekyje.

Jei norite įdėti akumuliatoriaus kasetę, sulygiuokite liežuvelį ant akumuliatoriaus kasetės su grioveliu korpuse ir įstumkite į jai skirtą vietą. Įdėkite iki galo, kol spragtelėdama užsikisus. Jeigu matote raudoną indikatorium viršutinėje mygtuko pusėje, ji nėra visiškai užfiksuota.

▲ PERSPĖJIMAS: Akumuliatoriaus kasetę visada įkiškite iki galo, kol nebeatysite raudono indikatoriaus. Priešingu atveju ji gali atsiktinkinai iškristi iš įrankio, sužeisti jus arba aplinkinius.

▲ PERSPĖJIMAS: Nekiškite akumuliatoriaus kasetės jėga. Jeigu kasetė sunkiai lenda, ją kiškite netinkamai.

Likusios akumuliatoriaus galios rodymas

Tik akumuliatoriaus kasetėms su indikatoriumi

- **Pav.3:** 1. Indikatorijų lemputės 2. Tikrinimo mygtukas

Paspauskite akumuliatoriaus kasetės tikrinimo mygtuką, kad būtų rodoma likusi akumuliatoriaus energija. Maždaug trims sekundėms užsidegs indikatorijų lemputės.

Indikatorijų lemputės			Likusi galia
Šviečia	Nešviečia	Blyksi	
■	□	◐	75 - 100 %
■	■	■	
■	■	□	
■	□	□	
■	■	□	50 - 75 %
■	■	□	25 - 50 %
■	□	□	0 - 25 %
◐	□	□	Įkraukite akumuliatorių.
■	■	□	Galimai įvyko akumuliatoriaus veikimo triktis.
□	□	■	

PASTABA: Rodmuo gali šiek tiek skirtis nuo faktinės energijos lygio – tai priklauso nuo naudojimo sąlygų ir aplinkos temperatūros.

Įrankio / akumuliatoriaus apsaugos sistema

Įrankyje įrengta įrankio / akumuliatoriaus apsaugos sistema. Ši sistema automatiškai atjungia variklio maitinimą, kad įrankis ir akumuliatorius ilgiau veiktų. Įrankis automatiškai išsijungs darbo metu esant vienai iš toliau nurodytų įrankio arba akumuliatoriaus darbo sąlygų:

Būsena	Indikatorijų lemputės		
	■ šviečia	□ nešviečia	◐ blyksi
Perkrova	3	2	1
Perkaitimas	3	2	1
Per didelis išsikrovimas	3	2	1

Apsauga nuo perkrovos

Jei įsipainiojusios šakos ar kitos nuolaužos pernelyg apkrauna įrankį, pradeda mirksėti 2 ir 3 indikatoriai ir įrankis automatiškai sustoja.

Tokių atveju atleiskite įrankio gaiduką ir nutraukite darbą, dėl kurio kilo įrankio perkrova. Po to vėl įjunkite įrankį.

PASTABA: Priklausomai nuo naudojimo sąlygų, įrankis automatiškai išjungiamas be jokios indikacijos, jeigu įrankis per daug apkraunamas dėl įsipainiojusių šakų ar nuolaužų. Šiuo atveju išjunkite įrankį ir išimkite akumuliatoriaus kasetę, tuomet, pavyzdžiui, replėmis, išimkite įsipainiojusias šakas ar nuolaužas. Išėmę šakas ar nuolaužas, įdėkite akumuliatoriaus kasetę ir vėl įjunkite įrankį.

Įrankio arba akumuliatoriaus apsauga nuo perkaitimo

Perkaitimas būna dviejų tipų: įrankio perkaitimas ir akumuliatoriaus perkaitimas. Įvykus įrankio perkaitimui, visi greičio indikatoriai mirksi. Įvykus akumuliatoriaus perkaitimui, mirksi 1 indikatorius.

Jei užfiksuojamas perkaitimas, įrankis automatiškai sustabdomas. Palaukite, kol įrankis ir (arba) akumuliatorius atvės prieš vėl įjungdami įrankį.

Apsauga nuo visiško išsekimo

Kai lieka mažai akumuliatoriaus galios, įrankis automatiškai sustoja ir mirksi 1 indikatorius.

Jeigu įrankis neveikia net ir spaudžiant jungiklius, išimkite akumuliatorių iš įrankio ir įkraukite.

Maitinimo jungiklio veikimas

⚠️ JSPĖJIMAS: Jūsų saugumui užtikrinti šiame įrankyje yra svirtis, kuri neleidžia netyčia įjungti įrankio. NIEKADA nenaudokite įrankio, jei jis ima veikti tiesiog nuspaudus gaiduką, nenspaudus svirties. PRIEŠ pradėdami vėl naudoti įrankį, atiduokite jį suremontuoti į mūsų įgaliotajį techninės priežiūros centrą.

⚠️ JSPĖJIMAS: NIEKADA neužklijuokite lipnia juostele ir nepanaikinkite svirties paskirties bei funkcijos.

⚠️ JSPĖJIMAS: Prieš įdėdami akumulatoriaus kasetę į įrankį, visada patikrinkite, ar gaidukas ir svirtis tinkamai veikia ir atleisti grįžta į padėtį OFF (išjungta). Naudojant įrankį, kurio jungiklis tinkamai neveikia, galima jo nesuvaldyti ir sunkiai susižaloti.

⚠️ PERSPĖJIMAS: Nešdami įrankį, niekada nelaikykite piršto ant jungiklio. Galite atsitiktinai įjungti įrankį ir susižaloti arba sužaloti kitus.

PASTABA: Negalima stipriai spausti gaiduko, nenspaudus svirties. Taip galima sulaužyti jungiklį.

Norėdami įjungti įrankį, paspauskite pagrindinį įjungimo mygtuką. Įjungus įrankį, ima šviesti maitinimo lemputė. Norėdami įrankį išjungti, paspauskite ir palaikykite pagrindinį įjungimo mygtuką. Išjungus įrankį, maitinimo lemputė išsijungia.

► **Pav.4:** 1. Maitinimo lemputė 2. Pagrindinis įjungimo mygtukas

PASTABA: Jeigu tam tikrą laiką įrankis nenaudojamas, jis automatiškai išsijungiamas.



Kad gaidukas nebūtų netyčia nuspauštas, įrankyje yra svirtis. Norėdami įjungti įrankį, spausdami svirtį nuspauskite gaiduką. Norėdami sustabdyti, gaiduką atleiskite.

► **Pav.5:** 1. Svirtis 2. Gaidukas

Greičio reguliavimas

Įrankio greitį galite reguliuoti spausdami pagrindinį įjungimo mygtuką. Kaskart paspaudus pagrindinį įjungimo mygtuką, pakeičiamas greičio lygis.

► **Pav.6:** 1. Greičio indikatorius 2. Pagrindinis įjungimo mygtukas

Indikatorius	Režimas	Smūgio greitis
	Didelis	4 400 min ⁻¹
	Vidutinis	3 600 min ⁻¹
	Mažas	2 000 min ⁻¹

Atbulinės eigos mygtukas šiuokšlėms šalinti

⚠️ JSPĖJIMAS: Jeigu atbulinės eigos funkcija negalima pašalinti įsipaiojusį šakų ar nuolaužų, išjunkite įrankį ir išimkite akumulatoriaus kasetę, tuomet, pavyzdžiui, replėmis, išimkite įsipaiojusias šakas ar nuolaužas. Neišjungus įrankio ir neišėmus akumulatoriaus kasetės, netyčia įjungus įrankį, galima sunkiai susižeisti. Rankomis išimant įsipaiojusias šakas ar nuolaužas, galima susižaloti, nes žirklių peiliai išimant gali pajudėti.

Šis įrankis turi atbulinės eigos mygtuką žirklių peilių judėjimo kryptį keisti. Jis naudojamas tik įrankyje įstrigusiomis šakoms ir nuolaužoms šalinti. Norėdami pakeisti žirklių peilių judėjimo kryptį, paspauskite atbulinės eigos mygtuką, kai žirklių peiliai yra sustoję, tada spausdami svirtį nuspauskite gaiduką. Ima mirksėti maitinimo lemputė, o žirklių peiliai juda atbuline eiga.

Kai įstrigusios šakos ir nuolaužos pašalinamos, įrankis pradeda įprastai judėti, maitinimo lemputė nustoja mirksėti ir pradeda šviesti.

► **Pav.7:** 1. Maitinimo lemputė 2. Atbulinės eigos mygtukas

PASTABA: Jeigu įstrigusį šakų ar nuolaužų negalima pašalinti, atleiskite gaiduką, tada paspauskite atbulinės eigos mygtuką ir nuspauskite gaiduką, kol jos bus pašalintos.

PASTABA: Jeigu atbulinės eigos mygtuką paspausite tada, kai žirklių peiliai vis dar judės, įrankis sustos ir bus pasirengęs atbulinei judėjimo kryptį keisti.

Pjovimo kampo reguliavimas

⚠️ PERSPĖJIMAS: Prieš nulenkdami arba atlenkdami galvutę, visada įsitikinkite, kad įrenginys išjungtas.

⚠️ PERSPĖJIMAS: Prieš nulenkdami galvutę, kad galėtumėte nešti įrankį, arba jį panaudoję, būtinai uždėkite peilių gaubtą.

⚠️ PERSPĖJIMAS: Lenkdami galvutę, būkite atsargūs, kad neprisispaustumėte pirštų tarp galvutės ir slankiosios movos.

Naudojant DUN500W

Galvutės kampą galima reguliuoti atliekant 6 veiksmus. Norėdami pakeisti galvutės kampą, atlikite toliau nurodytus veiksmus.

1. Galvutę ir slankiąją movą laikykite, kaip parodyta paveikslėlyje.

► **Pav.8:** 1. Galvutė 2. Slankioji mova

2. Prilaidydami slankiąją movą, perkalkite galvutę, ir tuomet atleiskite slankiąją movą.

3. Švelniai judinkite galvutę, kol ji spragtelėjusi užsifiksuos.

PASTABA: Prieš pradėdami dirbti įrankiu, įsitikinkite, kad galvutė saugiai užfiksuota.

Šešiabriaunio veržliarakčio laikymas

Naudojant DUN600L

Jeigu nenaudojate, padėkite šešiakampį veržliaraktį į vietą, kaip parodyta paveikslėlyje, kad jis nepasimestų.
► **Pav.9:** 1. Rankena 2. Šešiakampis veržliaraktis

SURINKIMAS

▲ PERSPĖJIMAS: Prieš darydami ką nors įrankiui visada patikrinkite, ar įrenginys išjungtas, o akumuliatorių kasetė – nuimta.

▲ PERSPĖJIMAS: Keisdami žirklių peilius, visada mūvėkite pirštines, kad rankos tiesiogiai prie jų neprisiliestų.

Rankenos sumontavimas

Naudojant DUN600L

1. Pritvirtinkite viršutinį ir apatinį spaustuvus ant slopintuvo.
2. Uždėkite rankeną ant viršutinio spaustuvo ir užfiksuokite varžtais, kaip pavaizduota.
► **Pav.10:** 1. Varžtas 2. Rankena 3. Viršutinis spaustuvas 4. Slopintuvas 5. Apatinis spaustuvas

Žirklių peilių uždėjimas ir nuėmimas

▲ PERSPĖJIMAS: Prieš montuodami arba nuimdami žirklių peilius, uždėkite peilio gaubtą.

PASTABA: Keisdami pjovimo peilius, nenuvalykite tepalo nuo pavaros ir švaistiklio.

PASTABA:

Naudojant DUN500W

Ant savo įrankio nedėkite 600 mm žirklių peilių. Jei ant įrankio uždėti 600 mm žirklių peiliai, negalima nulenkti įrankio galvutės.

PASTABA:

Naudojant DUN500W

Prieš uždėdami arba nuimdami žirklių peilius, atlenkite įrankio galvutę, kad ji būtų tiesiai įrankio korpuso atžvilgiu.

1. Apverskite įrankį ir išsukite 6 varžtus.
► **Pav.11:** 1. Varžtas
2. Nuimkite gaubtą, tarpikį, A plokštelę ir B plokštelę.
► **Pav.12:** 1. Dangtelis 2. Tarpiklis 3. A plokštelė 4. B plokštelė

PASTABA: Tarpiklis arba plokštelės gali likti ant gaubto.

3. Išimkite strypą ir guolį.
► **Pav.13:** 1. Strypas 2. Guolis

PASTABA: Strypas arba guolis gali likti gaubte.

4. Išsukite 2 varžtus, nuimkite 2 įvories ir veltinio padą, tada nuimkite žirklių peilius.

► **Pav.14:** 1. Veltinio padas 2. Varžtas 3. Įvorė 4. Žirklių peiliai

PASTABA: Būkite atsargūs ir nepameskite varžtų.

5. Nuimkite peilių gaubtą ir uždėkite jį ant naujų žirklių peilių.

► **Pav.15**

6. Pareguliuokite švaistiklį taip, kad 2 skylutės būtų sulygintos su sulyginimo linija.

► **Pav.16:** 1. Anga 2. Sulyginimo linija

7. Sulygiuokite iškyšas ant žirklių peilių vertikaliai ties ta pačia padėtimi.

► **Pav.17:** 1. Iškyša

8. Uždėkite veltinio padą ant žirklių peilių.

► **Pav.18:** 1. Veltinio padas

9. Įkiškite ant žirklių peilių esančią iškyšą į strypę esančią angą, tuomet sulygiuokite veltinio pado padėtį su įrankyje esančiomis angomis ir pritvirtinkite įvories.

► **Pav.19:** 1. Veltinio padas 2. Iškyša 3. Anga 4. Įvorė

PASTABA: Patepkite tepalu (nedideliu kiekiu) vidinę strypo angos pusę.

PASTABA: Būkite atsargūs ir nepameskite įvorių.

10. Sulygiuokite įvorių ir žirklių peilių angas su įrankio angomis ir priveržkite 2 varžtus, kad užfiksuotumėte žirklių peilius.

► **Pav.20:** 1. Varžtas 2. Anga

11. Pritvirtinkite guolį ir strypą.

► **Pav.21:** 1. Strypas 2. Maža anga 3. Guolis

PASTABA: Patepkite tepalu (nedideliu kiekiu) vidinę strypo mažos angos pusę.

PASTABA: Įsitikinkite, kad ant peilių žirklių esanti iškyša įsiklįs į ant strypo esančią mažą angą.

12. Pritvirtinkite B plokštelę, A plokštelę ir tarpikį.
► **Pav.22:** 1. Tarpiklis 2. A plokštelė 3. B plokštelė

13. Sulygiuokite plokštelės angą su žirklių peilių iškyša, kad iškyša tilptų į angą.

► **Pav.23:** 1. Iškyša 2. Plokštelė

14. Uždėkite gaubtą ir priveržkite 6 varžtus.

► **Pav.24:** 1. Dangtelis 2. Varžtas

PASTABA: Jeigu pjovimo peiliai juda netolygiai, jie nėra tinkamai užsifiksavo su strypais. Dar kartą sumontuokite pjovimo peilius.

PASTABA: Jei nusidėvėjo dalys, tokios kaip strypai, išskyrus pjovimo peilius, kreipkitės į „Makita“ įgaliotuosius techninės priežiūros centrus, kad pakeistų dalis ar atliktų remonto darbus.

NAUDOJIMAS

Perpetinio diržo tvirtinimas

Pasirenkamas priedas, skirtas DUN500W

▲ PERSPĖJIMAS: Prieš darbą įsitikinkite, kad perpetinis diržas tinkamai pritvirtintas prie įrankio pakabos.

PASTABA: Naudokite prie įrankio pritvirtintą perpetinį diržą. Prieš darbą sureguliuokite perpetinį diržą pagal naudotojo sudėjimą, kad būtų išvengta nuovargio.

1. Perpetinį diržą užsidėkite ant peties.
▶ **Pav.25**
2. Prikabinkite perpetinio diržo kabliuką prie įrankio pakabos.
▶ **Pav.26:** 1. Kabliukas 2. Pakaba
3. Perpetinį diržą nustatykite į patogią darbui padėtį.
▶ **Pav.27**

Perpetinį diržą galima greitai atsegti. Tiesiog suspauskite sagties šonus, kad atkabintumėte įrankį nuo perpetinio diržo.
▶ **Pav.28:** 1. Sagtis

Įrankio naudojimas

▲ JSPĖJIMAS: Nenaudokite įrankio šalia elektros maitinimo linijų. Kludžius maitinimo linijas arba naudojant įrankį šalia jų, galima sunkiai susižaloti arba patirti elektros smūgį ir mirti.

▲ JSPĖJIMAS: Rankas laikykite kuo toliau nuo žirklių peilių.

▲ JSPĖJIMAS: Tuo metu būkite labai atsargūs, kad suvaldytumėte įrankį. Neleiskite, kad įrankis būtų nukreiptas jūsų arba kito, šalia darbo vietos esančio žmogaus, link. Nesuvaldžius įrankio, galima sunkiai susižeisti arba sužeisti šalia esančius žmones ir operatorių.

▲ PERSPĖJIMAS: Jei tik įmanoma, stenkitės nenaudoti šio įrankio labai karštomis oro sąlygomis. Naudodami šį įrankį, atsižvelkite į savo fizinę būklę.

▲ PERSPĖJIMAS: Kirpdami saugokitės, kad neužkabintumėte peiliu metalinės tvoros ar kito kieto daikto. Žirklių peiliai gali nulūžti ir sužeisti.

▲ PERSPĖJIMAS: Būkite atsargūs ir neleiskite, kad pjovimo peiliai liestų žemę. Įrankis gali nulūžti ir sužeisti.

▲ PERSPĖJIMAS: Nepaprastai pavojinga gyvatorės žirkklėmis užsimoti per toli, ypač nuo kopėčių. Nedirbkite stovėdami ant netviro ar svyruojančio pagrindo.

PASTABA: Nebandykite šiuo įrankiu pjauti šakelių, storesnių kaip 10 mm skersmens. Šakų pjaustytuvais nupjaustykite šakeles iki 10 cm žemiau pjovimo aukščio, tik tuomet naudokite šį įrankį.

▶ **Pav.29:** (1) Pjovimo aukštis (2) 10 cm

PASTABA: Nepjaukite sudžiūvusių šakų ar panašių kietų daiktų. Taip galite sugadinti įrankį.

PASTABA: Nepjaukite žolės ar piktžolių žirklių peiliais. Žirklių peiliai gali įspainuoti žolėje arba piktžolėse.

Laikykite įrankį abiem rankomis.

Naudojant DUN500W

▶ **Pav.30**

Naudojant DUN600L

▶ **Pav.31**

Spausdami svirtį, nuspauskite gaiduką ir pastumkite įrankį į priekį.

▶ **Pav.32**

Paprasciausias veiksmas yra pakreipti žirklių peilius pjovimo kryptimi, ramiai ir lėtai judinti, įveikiant metrą per 3 – 4 sekundes.

▶ **Pav.33**

Norėdami tolygiai apipjauti gyvatvorės šonus, pjaukite iš apačios į viršų.

▶ **Pav.34**

Jei norite išgauti apvalią formą (apkarpančią buksmedžius, rododendrus ir pan.), kirpkite nuo pagrindo į viršų, kad pasiektumėte gerų rezultatų.

▶ **Pav.35**

TECHNINĖ PRIEŽIŪRA

▲ PERSPĖJIMAS: Visuomet įsitikinkite, ar įrankis yra išjungtas ir akumulatoriaus kasetė yra nuimta prieš atlikdami apžiūrą ir priežiūrą.

▲ PERSPĖJIMAS: Kai tikrinate įrankį arba atliekate jo technines priežiūros darbus, jį visada nuleiskite. Surenkant arba reguliuojant įrankį, nustatytą į vertikalią padėtį, galima sunkiai susižaloti.

Kad gaminys būtų SAUGUS ir PATIKIMAS, jį taisyti, apžiūrėti ar vykdyti bet kokią kitą priežiūrą ar derinimą turi įgaliotasis kompanijos „Makita“ techninės priežiūros centras; reikia naudoti tik kompanijos „Makita“ pagamintas atsargines dalis.

Įrankio valymas

Nuvalykite nuo įrankio dulkes sausu ar muilinu vandeniu sumirkytu ir nugręžtu skuduru.

PASTABA: Niekada nenaudokite gazolino, benzino, tirpiklio, spirito arba panašių medžiagų. Gali atsirasti išblukimų, deformacijų arba įtrūkimų.

Žirklių peilių priežiūra

Prieš darbą arba kas valandą darbo metu patepkite žirklių peilius mažo klampumo alyva (mašininė alyva ar purškiamą tepimo alyva).

▶ **Pav.36**

Po darbo vieliniu šepečiu išvalykite dulkes iš abiejų žirklių peilių pusių, nuvalykite juos skudurėliu, o paskui patepkite mažo klampumo alyva (mašininė alyva ar purškiamą tepimo alyva).

▶ **Pav.37**

PASTABA: Neplaukite žirklių peilių vandeniu. Tai gali paskatinti rūdijimą arba sugadinti šį įrankį.

PASTABA: Purvas ir korozija sukelia pernelyg didelę trintį ir sutrumpina akumulatoriaus darbo laiką.

Laikymas

Uždėkite peilio gaubtą ant pjovimo peilių, kad jie būtų uždengti. Saugokite įrankį vaikams nepasiekiamoje vietoje. Laikykite įrankį nuo drėgmės ar lietaus apsaugotoje vietoje.

Žirklių peilių galandimas

PASTABA: Jeigu žirklių peiliai dėl galandimo žymiai deformavosi, pakeiskite juos naujais.

- Įdėkite akumulatoriaus kasetę į įrankį.
- Ijunkite ir užveskite įrankį, kad viršutinis peilis ir apatinis peilis būtų išsidėstę pakaitomis.
► **Pav.38**
- Išjunkite įrankį ir išimkite akumulatoriaus kasetę.
4. Išsukite varžtą ir tuomet nuimkite šakų gaudyklę.
► **Pav.39: 1. Varžtas 2. Šakų gaudyklė**
- Nustatykite dildės 45° kampą ir dilde trimis kryptimis galąskite viršutinį peilį.
► **Pav.40: (1) Dildė (2) 45°**

⚠ PERSPĖJIMAS: Prieš galąsdami žirklių peilius, įsitikinkite, kad įrankis yra išjungtas ir iš jo išimta akumulatoriaus kasetė.

- Apverskite įrankį ir tuomet dilde pašalinkite nuo žirklių peilių šerpetas.
► **Pav.41: 1. Dildė**
- Nustatykite dildės 45° kampą ir dilde trimis kryptimis galąskite apatinį peilį.
- Atverskite įrankį į įprastą padėtį ir tuomet dilde pašalinkite nuo žirklių peilių šerpetas.
- Priveržkite šakų gaudyklę varžtu.

Tepimas

Tepimo intervalas: Kas 25 darbo valandų

- Išsukite varžtą iš angos, kad galėtumėte sutepti.
► **Pav.42: 1. Varžtas**
- Nuimkite dangtelį nuo tepalo indo. Sulygiuokite tepalo indo išleidimo angą su gaubto anga ir prispauskite tepalo indo išleidimo angą prie angos.
► **Pav.43: 1. Tepalo indas 2. Anga**
- Užtepkite tepalo ant įrankio (rekomenduojama maždaug 5 g).
- Priveržkite varžtą.

GEDIMŲ ŠALINIMAS

Prieš kreipdamiesi dėl remonto darbų, pirmiausia patikrinkite gedimus patys. Kilus problemų, apie kurias nepaaiškinta vartotojo vadove, nemėginkite ardyti įrankio. Kreipkitės į įgaliotuosius „Makita“ techninės priežiūros centrus, kuriuose remontui visomet naudojamos originalios „Makita“ keičiamosios dalys.

Neįprasta būklė	Tikėtina priežastis (triktis)	Ištaisomoji priemonė
Neveikia variklis.	Neįdėta akumulatoriaus kasetė.	Įdėkite akumulatoriaus kasetę.
	Akumulatoriaus problema (per maža įtampa)	Įkraukite akumuliatorių. Jei įkrauti nepavyksta, akumuliatorių pakeiskite.
	Netinkamai veikia pavaros sistema.	Dėl remonto kreipkitės į vietinį įgaliotąjį techninės priežiūros centrą.
Po trumpo naudojimo laikotarpio variklis nustoja veikti.	Mažas akumulatoriaus įkrovos lygis.	Įkraukite akumuliatorių. Jei įkrauti nepavyksta, akumuliatorių pakeiskite.
	Perkaitimas.	Nesinaudokite įrankiu ir leiskite jam atvėsti.
Įrankis nepasiekia didžiausių apsisukimų per minutę.	Akumulatorius netinkamai įdėtas.	Akumulatoriaus kasetę įdėkite, kaip aprašyta šioje naudojimo instrukcijoje.
	Mažėja akumulatoriaus galia.	Įkraukite akumuliatorių. Jei įkrauti nepavyksta, akumuliatorių pakeiskite.
	Netinkamai veikia pavaros sistema.	Dėl remonto kreipkitės į vietinį įgaliotąjį techninės priežiūros centrą.
Žirklių peiliai nejudą: ⇒ nedelsdami sustabdykite įrenginį!	Netinkamas žirklių peilių kampas.	Patikrinkite, ar galvatė tinkamai užfiksuota darbinio kampu.
	Tarp žirklių peilių yra įstrigusių pašalinių objektų.	1. Naudokite atbulinės eigos mygtuką. 2. Išjunkite įrankį ir išimkite akumulatoriaus kasetę, tada tam tikrais įrankiais, pvz., replėmis, pašalinkite pašalinius objektus.
	Netinkamai veikia pavaros sistema.	Dėl remonto kreipkitės į vietinį įgaliotąjį techninės priežiūros centrą.
Neįprasta vibracija: ⇒ nedelsdami sustabdykite įrenginį!	Žirklių peiliai sulūžę, sulinkę arba susidėvėję.	Pakeiskite žirklių peilius.
	Netinkamai veikia pavaros sistema.	Dėl remonto kreipkitės į vietinį įgaliotąjį techninės priežiūros centrą.
Žirklių peiliai ir variklis nesustoja: ⇒ nedelsdami išimkite akumuliatorių!	Elektros gedimas.	Išimkite akumuliatorių ir susisiekite su vietiniu įgaliotuoju techninės priežiūros centru dėl remonto.

PASIRENKAMI PRIEDAI

⚠ PERSPĖJIMAS: Šiuos papildomus priedus arba įtaisus rekomenduojama naudoti su šioje instrukcijoje nurodytu „Makita“ bendrovės įrankiu. Naudojant bet kokius kitus papildomus priedus arba įtaisus, gali kilti pavojus sužeisti žmones. Naudokite tik nurodytam tikslui skirtus papildomus priedus arba įtaisus.

Jeigu norite daugiau sužinoti apie tuos priedus, kreipkitės į artimiausią „Makita“ techninės priežiūros centrą.

- Peilio mechanizmas
- Tepalo indas
- Perpetinis diržas
- Originalūs „Makita“ akumulatorius ir įkroviklis

PASTABA: Kai kurie sąraše esantys priedai gali būti pateikti įrankio pakuotėje kaip standartiniai priedai. Jie įvairiose šalyse gali skirtis.

TEHNILISED ANDMED

Mudel:	DUN500W	DUN600L
Tera pikkus	500 mm	600 mm
Käikude arv minutis	2 000 / 3 600 / 4 400 min ⁻¹	
Lõiketera nurk	115° (üles 45°, alla 70°)	–
Üldpikkus	2 115 mm	2 050 mm
Nimipinge	Alalisvool 18 V	
Netokaal	3,9–4,3 kg	3,7–4,1 kg

- Meie pideva uuringu- ja arendusprogrammi tõttu võidakse tehnilisi andmeid muuta ilma sellest ette teatamata.
- Tehnilised andmed võivad riigiti erineda.
- Kaal võib erineda olenevalt liseseadistest, kaasa arvatud akukassetist. Kergeim ja raskeim kombinatsioon EPTA-protseduuri 01/2014 kohaselt on toodud tabelis.

Sobiv akukassett ja laadija

Akukassett	BL1815N / BL1820 / BL1820B / BL1830 / BL1830B / BL1840 / BL1840B / BL1850 / BL1850B / BL1860B
Laadija	DC18RC / DC18RD / DC18RE / DC18SD / DC18SE / DC18SF / DC18SH

- Mõned eespool loetletud akukassetid ja -laadijad ei pruugi olla teie riigis saadaval.

⚠ HOIATUS: Kasutage ainult ülalpool loetletud akukasseid ja laadijaid. Muude akukassetide ja laadijate kasutamine võib tekitada vigastusi ja/või tulekahju.







Soovituslik akuadapter

Akumuundur	PDC01
------------	-------

- Eespool loetletud akuadapter(id) ei pruugi olla teie riigis saadaval.
- Enne akuadapteri kasutamist lugege akuadapteril olevat juhust ja ohutusmärgiseid.

Sümbolid

Alljärgnevalt kirjeldatakse seadmetel kasutatavaid tingimärke. Veenduge, et olete nende tähendusest aru saanud enne seadme kasutamist.

	Lugege juhendit.
	Ärge jätke seadet niiskuse kätte.
	Kandke kiivrit, kaitseprille ja kõrvakaitseid.
	Ettevaatust sõrmede vahelejätmisel.
	Ettevaatust elektriliinidega, elektrilöögioht
	Hoidke vähemalt 15 m vahekaugust



Ainult EL-i riikide puhul
Ärge visake elektriseadmeid ja akusid ära koos majapidamisjäätmetega!
Vastavalt Euroopa Parlamendi ja Nõukogu direktiividele elektri- ja elektroonikaseadmete jäätmete kohta ning patareide ja akude ning patareji- ja akujäätmete kohta ning nende nõuete kohaldamisele liikmesriikides tuleb kasutuskõlbmatuks muutunud elektriseadmed ja akud koguda eraldi ning keskkonناسäästlikult korduv kasutada või ringlusse võtta.

Kavandatud kasutus

Tööriist on ette nähtud heki pügamiseks.

Müra

Tüüpiline A-korrigeeritud müratase, määratud standardi EN62841-4-2 kohaselt:

Mudel DUN500W

Helirõhutase (L_{pA}): 81,5 dB (A)
Helivõimsuse tase (L_{WA}): 92,5 dB (A)
Määramatus (K): 3 dB (A)

Mudel DUN600L

Helirõhutase (L_{pA}): 82,5 dB (A)
Helivõimsuse tase (L_{WA}): 93,5 dB (A)
Määramatus (K): 3 dB (A)

MÄRKUS: Deklareeritud müra väärtust (väärtuseid) on mõõdetud kooskõlas standardse katsemeetodiga ning seda võib kasutada ühe seadme võrdlemiseks teisega.

MÄRKUS: Deklareeritud müra väärtust (väärtuseid) võib kasutada ka mürataseme esmaseks hindamiseks.

⚠️HOIATUS: Kasutage kõrvakaitsmeid.

⚠️HOIATUS: Müratase võib elektritööriista tegelikkuses kasutamise ajal erineda deklareeritud väärtus(t)est olenevalt tööriista kasutusviisidest ja eriti töödeldavast toorikust.

⚠️HOIATUS: Rakendage operaatori kaitsmiseks kindlasti piisavaid ohutusabinõusid, mis põhinevad hinnangulisel müratasemel tegelikus töösituatsioonis (võttes arvesse tööperioodi kõiki osasid, näiteks korrad, kui seade lülitatakse välja ja seade töötab tühikäigul, lisaks tööajale).

Vibratsioon

Kohaldatav standard : EN62841-4-2

Mudel	Vasak käsi (eesmine käepide/käepide)		Parem käsi (tagumine käepide)	
	a _{h,w} (m/s ²)	Määramatus K (m/s ²)	a _{h,w} (m/s ²)	Määramatus K (m/s ²)
DUN500W	4,7	1,5	2,5 m/s ² või vähem	1,5
DUN600L	3,8	1,5	2,7	1,5

MÄRKUS: Deklareeritud vibratsiooni koguväärtust (-väärtuseid) on mõõdetud kooskõlas standardse katsemeetodiga ning seda võib kasutada ühe seadme võrdlemiseks teisega.

MÄRKUS: Deklareeritud vibratsiooni koguväärtust (-väärtuseid) võib kasutada ka mürataseme esmaseks hindamiseks.

⚠️HOIATUS: Vibratsioonitase võib elektritööriista tegelikkuses kasutamise ajal erineda deklareeritud väärtus(t)est olenevalt tööriista kasutusviisidest ja eriti töödeldavast toorikust.

⚠️HOIATUS: Rakendage operaatori kaitsmiseks kindlasti piisavaid ohutusabinõusid, mis põhinevad hinnangulisel müratasemel tegelikus töösituatsioonis (võttes arvesse tööperioodi kõiki osasid, näiteks korrad, kui seade lülitatakse välja ja seade töötab tühikäigul, lisaks tööajale).

EÜ vastavusdeklaratsioon

Ainult Euroopa riikide puhul

EÜ vastavusdeklaratsioon sisaldub käesoleva juhendi Lisas A.

Teleskoopvarrega juhtmeta hekilõikuri ohutusnõuded

1. Hoidke kõik kehaosad terast kaugemal. Ärge eemaldage lõikematerjali ega hoidke sellest kinni, kui lõiketerad liiguvad. Lõiketerad liiguvad edasi ka pärast seda, kui seade välja lülitatakse. Üks hetk tähelepanematust hekilõikuriga töötamisel võib põhjustada tõsiseid vigastusi.
2. Kandke hekilõikurit käepidemest, nii et lõiketera on peatunud, ning jälgige, et te ei vajutaks toitelülitile. Hekilõikuri õige kandmine vähendab juhusliku käivitamise ohtu ja sellega lõiketeradest põhjustatud vigastusi.
3. Hekilõikuri transportimise või hoieulpaneku ajaks peab lõiketera alati katma. Hekilõikuri õigesti käsitlemine vähendab lõiketeradest põhjustatud vigastuste ohtu.
4. Kinnijäänud materjali eemaldamisel või seadme hooldamisel veenduge, et kõik toitelülid oleks välja lülitatud ning akupakk oleks eemaldatud või lahti ühendatud. Hekilõikuri ootamatu käivitamine kinnijäänud materjali eemaldamisel või hooldamisel võib põhjustada tõsiseid vigastusi.
5. Hoidke hekilõikurit ainult isoleeritud haardepindadest, sest lõiketera võib sattuda kokkupuute varjatud juhtmetega. Terade kokkupuutel võrguga ühendatud elektrijuhtmetega võivad paljastuda hekilõikuri metalloosad, mille tulemusel võib operaator saada elektrilöögi.

OHUTUSHOIATUSED

Üldised elektritööriistade ohutusohiatused

⚠️HOIATUS: Lugege läbi kõik selle elektritööriistaga kaasas olevad ohutusohiatused, juhised, joonised ja tehnilised andmed. Järgnevate juhiste eiramine võib põhjustada elektrilöögi, süttimise ja/või raske kehavigastuse.

Hoidke edaspidisteks viideteks alles kõik hoiatused ja juhtnõõrid.

Hoiatuses kasutatud termini „elektritööriist“ all peetakse silmas elektriga töötavaid (juhtmega) elektritööriistu või akuga töötavaid (juhtmeta) elektritööriistu.

- Hoidke kõik toitejuhtmed ja kaablid lõikamisalast eemal. Toitejuhtmed või kaablid võivad hekkides või pöösastes peidus olla ning lõiketera võib need kogemata läbi lõigata.
- Vältige hekilõikuri kasutamist halva ilmaga, eriti kui valitseb äikeseoht. Sellega vähendate pikselöögiohtu.
- Elektrivooluga hukkumise ohu vähendamiseks ärge kasutage teleskoopvarrega hekilõikurit mitte kunagi elektriliinide lähedal. Elektriliinidega kokkupuutumine või nende lähedal hekilõikuri kasutamine võib põhjustada tõsiseid vigastusi või surmaga lõppevat elektrilööki.
- Hekilõikuriga töötamisel kasutage alati kahte kätt. Hoidke teleskoopvarrega hekilõikurit mõlema käega, et kontrolli mitte kaotada.
- Hekilõikuriga pea kohal töötamisel kasutage alati peakaitset. Langev praht võib põhjustada tõsiseid vigastusi.

Lisaohutusnõuded

Ettevalmistus

- HEKILÕIKUR VÕIB PÕHJUSTADA TÕSISEID VIGASTUSI. Lugege tähelepanelikult juhiseid, kuidas tööriista käsitleda, ette valmistada, hooldada, käivitada ja seisata. Õppige põhjalikult tundma tööriista juhtseadiseid ja õiget kasutamist.
- Enne tööriista kasutamist kontrollige hekke ja pöösaid seoses võõrkehadega, näiteks traataiad või varjatud juhtmed.
- Lastel ja alla 18-aastastel noortel on hekitrimmeri kasutamine keelatud. Üle 16-aastased noored võivad olla nimetatud piirangust vabastatud, kui nad läbivad vastava väljaõppe asjatundja juhendamisel.
- Hädaolukorras lülitage tööriist viivitamatult välja ja eemaldage kohe akukassett.
- OHT - Hoidke käed terast eemal. Teraga kokkupuutumine võib põhjustada raske kehavigastuse.
- Kasutage ainult korralikult tööriista külge ühendatud käepideme ja kaitsmega. Tööriista kasutamine ilma õige kaitse või käepidemeta võib põhjustada tõsiseid vigastusi.
- Algajale peaks kogunud hekilõikuri kasutaja õpetama, kuidas tööriista kasutada.
- Enne töö alustamist uurige, kas tööpiirkonnas leidub traataedu, kive või muid kõvasid esemeid. Need võivad lõiketeri kahjustada.
- Kasutage hekitrimmerit vaid siis, kui olete heas füüsilises vormis. Teie tähelepanuvõime väheneb, kui olete väsinud. Olge eriti ettevaatlik tööpäeva lõpul. Töötage alati rahulikult ja ettevaatlikult. Kasutaja on vastutav kõigi kolmandatele osapooltele põhjustatud kahjude eest.
- Enne tööle asumist veenduge, et trimmer oleks heas töökorras ja turvaline. Veenduge, et kaitsmed oleks korralikult kinnitatud. Hekitrimmerit ei tohi kasutada, kui see pole täielikult kokku pandud.
- Vältige ohtlikke piirkondi. Ärge kasutage seadet niisketes või märgades kohtades ega jätke seda vihma kätte. Seadmesse sisse sattunud vesi suurendab elektrilöögiohtu.

Isikukaitsevahendid

- Tugevast nahast töökindad on osa põhivarus-tusest ja neid tuleb hekitrimmerit kasutades alati kanda. Samuti kandke vastupidavaid libisemisvastase tallaga jalanõusid.
- Kandke kuulmiskaitsevahendeid, näiteks kõrvarprope, et vältida kuulmiskadu.
- Kandke kaitseprille, -kiivrit ja -kindaid, et kaitsta ennast lendava prahi või kukkuvate esemete eest.
- Lõiketerade puudutamisel või lõiketera nurga reguleerimisel kandke kaitsekindaid. Terad võivad teha kaitsmata kättesse sügavaid sisselõikeid.

Kasutamine

- Kahe käepidemega tööriistaga töötamisel kasutage alati kahte kätt. Ühe käega töötamine võib põhjustada kontrolli kadumist ja tõsiseid vigastusi.
- Tööriista kasutamisel veenduge alati, et tööasend oleks ohutu ja turvaline. Tööriistaga liigne upitamine, eriti redelilt, on väga ohtlik. Ärge töötage kõikuval või ebakindlal alusel.
- Tööriistaga töötamisel ärge kandke korraga mitmeid vöö- ja/või õlarakmeid.
- Jälgige, et kõrvalised isikud ja loomad jääksid töötamise ajal seadmest vähemalt 15 m kaugusele. Seisake seade kohe, kui keegi teile läheneb.
- Kui lõikeriist lähneb mingi eseme vastu või tööriist hakkab tegema ebatavalist häält või vibreerima, lülitage tööriist välja, eemaldage kohe akukassett ja laske tööriistal seiskuda. Seejärel tehke järgmised toimingud:
 - kontrollige kahjustuste olemasolu;
 - kontrollige osade pingust ja pinguldage lahtised osad;
 - laske kahjustatud osad originaalvaruosadega asendada või parandada.
- Kasutage tööriista ainult ettenähtud otstarbel. Ärge kasutage tööriista mingil muul otstarbel.
- Lülitage tööriist välja ja eemaldage akukassett, enne kui:
 - puhastate või eemaldate ummistust;
 - kontrollite, hooldate tööriista või nokitse selle kallal;
 - reguleerite lõiketerade tööasendit;
 - jätate tööriista valveta.
- Enne tööriista käivitamist veenduge, et see oleks korrektselt ettenähtud tööasendis.
- Ärge kasutage tööriista kahjustatud või väga kulunud lõiketeradega.
- Tööriista kasutamisel veenduge alati, et kõik käepidemed ja kaitsed oleks kinnitatud. Ärge kunagi püüdke kasutada mittetäielikku tööriista ega sellist tööriista, mida on volitamata muudetud.
- Jälgige alati oma ümbrust ja pange tähele võimalikke ohtusid, mida te tööriista müra tõttu ei pruugi märgata.
- Olge töötamise ajal ettevaatlik, et tööriist ei puutuks kokku metalliaia ega mõne muu kõva esemega. Tera võib murduda ja põhjustada tõsiseid vigastusi.
- Vältige juhukäivitust. Ärge kandke tööriista, kui akukassetti on paigaldatud või kui sõrm on lülilil. Akukassetti paigaldamisel veenduge, et tööriist oleks välja lülitatud.

14. Tööriista töstes või hoides ärge haarake kinni katmata lõiketeradest või -servadest.
15. Ärge rakendage tööriista kasutamisel jõudu. Seadmele ettenähtud töökiirusel toimib seade paremini ja vigastuste tõenäosus on väiksem.
16. Ärge kasutage tööriista vihmaga ega märgades ja väga niisketes tingimustes. Elektrimootor pole veekindel.
17. Töötades hoidke tööriista kindlalt käes.
18. Ärge käitage tööriista tarbetult koormamata olekus.
19. Lülitage tööriist enne lõiketerade kontrollimist, tõrgete eemaldamist või lõiketerade kiilunud esemete eemaldamist alati välja ja eemaldage akukasset.
20. Ärge kunagi suunake lõiketerasid enda ega teiste poole.
21. Kui terad ei liigu, kuna nende vahele on töö ajal jäänud võõrkehaded, lülitage tööriist välja, eemaldage akukasset ja seejärel eemaldage võõrkehaded sobivate tööriistadega (nt näpitsatega). Võõrkehade käitsi eemaldamisel võib käsi saada vigastusi, kui terad võõrkehade eemaldamisel liiguvad.

Hooldus ja hoindamine

1. Kui tööriista on vaja hooldada, üle vaadata või hoitudada, lülitage tööriist välja, eemaldage akukasset ja veenduge, et kõik liikuvad osad oleks seiskunud. Enne ülevaastust, reguleerimist jms laske tööriistal jahtuda.
2. Laske tööriistal enne hoindamist alati maha jahtuda.
3. Kui tööriista ei kasutata, kinnitage terakate tööriistale ning pange tööriist hoiule kuiva ja kõrgel asuvasse lukustatud kohta, kuhu lapsed ligi ei pääse.
4. Hoidke oma tööriista alati korras. Parima jõudluse tagamiseks ja vigastusohu vähendamiseks hoidke lõikeserv terava ja puhtana. Järgige õlitamist ja tarvikute vahetamist puudutavaid juhtnõure. Hoidke käed kuivad, puhastad ning õli- ja rasvavabad.
5. Kontrollige kahjustatud osi. Enne tööriista edasist kasutamist tuleb hoolikalt kontrollida kahjustatud osi, et teha kindlaks, kas tööriist töötab edaspidi nõuetekohaselt ja täidab oma sihtotstarvet. Kontrollige liikuvate osade joondumist, liikuvate osade kokkujooksu, purunenud osi, osade paigaldust ja muid tingimusi, mis võivad mõjutada tolmumeija funktsioneerimist. Kahjustatud kaitse või muu osa tuleb nõuetekohaselt parandada või vahetada välja volitatud hoolduskeskuses.
6. Kasutage ainult originaalvaruosi.
7. Tööriista asukoha muutmisel, ka töötamise ajal, eemaldage alati akukasset ja paigaldage lõiketeradele terakate. Ärge kandke ega transportige tööriista kunagi nii, et lõiketerad tööta- vad. Ärge haarake lõiketeradest kunagi kätega.
8. Enne tööriista pikemaks ajaks hoiulepanekut ja pärast iga kasutust puhastage tööriist ja eriti lõiketerad. Õlitage kergelt lõiketerasid ja pange terakate peale.
9. Ärge visake kasutatud akut (akusid) tulle. Element võib plahvatada. Kasutatud akude käitlemise võimalikud erinõuded leiate vastavasisulistest kohalikest eeskirjadest.

10. Akut (akusid) ei tohi avada ega vigastada. Väljalavalgunud elektrilüüa on söövitava toimega ning võib kahjustada silmi ja nahka. See võib osutada allaneelamisel mürgiseks.
11. Ärge laadige akut vihma käes ega märjas keskkonnas.

HOIDKE JUHEND ALLES.

⚠ HOIATUS: ÄRGE UNUSTAGE järgida toote ohutusnõudeid mugavuse või toote (korduskasutamise saavutatud) hea tundmise tõttu. VALE KASUTUS või kasutusjuhendi ohutuseeskirjade eiramine võib põhjustada tervisekahjustusi.

Akukassetiga seotud olulised ohutusjuhised

1. Enne akukasseti kasutamist lugege (1) akulaadial, (2) akul ja (3) seadmel olevad juhtnõõrid ja hoiatused läbi.
2. Ärge võtke akukasseti lahti.
3. Kui tööaeg järsult lüheneb, siis lõpetage kohe kasutamine. Edasise kasutamise tulemuseks võib olla ülekuumenemisoht, võimalikud põletused või isegi plahvatus.
4. Kui elektrilüüti satub silma, siis loputage silma puhta veega ja pöörduge koheselt arsti poole. Selline õnnetus võib põhjustada pimedaksjäämist.
5. Ärge tekitage akukassetis lühist:
 - (1) Ärge puutuge klemme elektrijuhtidega.
 - (2) Ärge hoidke akukasseti tööriistakastis koos metallesemetega, nagu naelad, mündid jne.
 - (3) Ärge tehke akukasseti märjaks ega jätke seda vihma kätte.
 Aku lühis võib põhjustada tugevat elektrivoolu, ülekuumenemist, põletusi ning ka seadet tõsiselt kahjustada.
6. Ärge hoidke tööriista ja akukasseti kohtades, kus temperatuur võib tõusta üle 50 °C.
7. Ärge põletage akukasseti isegi siis, kui see on saanud tõsiselt vigastada või on täiesti kulumine. Akukasset võib tules plahvatada.
8. Olge ettevaatlik, ärge laske akul maha kukkuda ja vältige lööke.
9. Ärge kasutage kahjustatud akut.
10. Sisalduvatele liitium-ioonakudele võivad kohalduvad ohtlike kaupade õigusaktide nõuded. Kaubanduslikul transportimisel, näiteks kolmandate poolte või transpordiettevõtete poolt, tuleb järgida pakendil ja siltidel toodud erinõudeid. Transportimiseks ettevalmistamisel on vajalik pida nõu ohtliku materjali ekspordiga. Samuti tuleb järgida võimalike riiklike regulatsioonide üksikasjalikumaid nõudeid. Katke teibiga või varjake avatud kontaktid ja pakendage aku sellisel, et see ei saaks pakendis liikuda.
11. Kasutuskõlbmatuks muutunud akukasseti kõrvaldamiseks eemaldage see tööriistast ja viige selleks ette nähtud kohta. Järgige kasutuskõlbmatuks muutunud aku kõrvaldamisel kohalike eeskirju.

12. **Kasutage akusid ainult Makita heaks kiidetud toodetega.** Akude paigaldamine selleks mitte ettenähtud toodetele võib põhjustada süttimist, ülemäära kuumust, plahvatamist või elektrolüüdi lekkimist.
13. **Kui tööriista ei kasutata pika ajaperioodi jooksul, tuleb aku tööriistast eemaldada.**

HOIDKE JUHEND ALLES.

⚠ETTEVAATUST: Kasutage ainult Makita originaalakusid. Mitte Makita originaalakude või muudetud akude kasutamine võib põhjustada akude süttimise, kehavigastuse ja kahjustuse. Samuti muudab see kehtetuks Makita tööriista ja laadija Makita garantii.

Vihjeid aku maksimaalse kasutusaja tagamise kohta

1. **Laadige akukassetti enne selle täielikku tühjenemist.** Kui märkate, et tööriist töötab väiksema võimsusega, peatage töö ja laadige akukassetti.
2. **Ärge laadige täielikult laetud akukassetti.** Ülelaadimine lühendab akude kasutusiga.
3. **Laadige akukassetti toatemperatuuril 10 °C - 40 °C.** Enne laadimist laske kuumenenud akukassetti maha jahtuda.
4. **Kui te ei kasuta akukassetti kauem kui kuus kuud, laadige see.**

OSADE KIRJELDUS

► Joon.1

1	Peaosa	2	Eesmine käepide	3	Riputi	4	Hoob
5	Akukassett	6	Tagumine käepide	7	Lüliti päästik	8	Liughüls
9	Lõiketerad	10	Kiirusnäidik	11	Toitelamp	12	Suunamuutmisnupp
13	Toitenupp	14	Käepide	-	-	-	-

FUNKTSIONAALNE KIRJELDUS

⚠ETTEVAATUST: Kandke alati hoolt selle eest, et tööriist oleks enne reguleerimist ja kontrollimist välja lülitatud ja akukassett eemaldatud.

Akukasseti paigaldamine või eemaldamine

⚠ETTEVAATUST: Lülitage tööriist alati enne akukasseti paigaldamist või eemaldamist välja.

⚠ETTEVAATUST: Akukasseti paigaldamisel või eemaldamisel tuleb tööriista ja akukassetti kindlalt paigal hoida. Kui tööriista ja akukasseti ei hoita kindlalt paigal, võivad need käest libiseda ning kahjustada tööriista ja akukassetti või põhjustada kehavigastusi.

► **Joon.2:** 1. Punane näidik 2. Nupp 3. Akukassett

Akukasseti eemaldamiseks libistage see tööriista küljest lahti, vajutades kasseti esiküljel paiknevat nuppu alla.

Akukasseti paigaldamiseks joondage akukasseti keel korpuse soonega ja libistage kassett oma kohale. Paigaldage akuadapter alati nii kaugele, et see lukustuks klõpsatusega oma kohale. Kui näete nupu ülaosas punast osa, pole kassett täielikult lukustunud.

⚠ETTEVAATUST: Paigaldage akukassett alati täies ulatuses nii, et punast osa ei jääks näha. Muidu võib adapter juhuslikult tööriistast välja kukkuda ning põhjustada teile või läheduses viibivatele isikutele vigastusi.













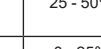

⚠ETTEVAATUST: Ärge rakendage akukasseti paigaldamisel jõudu. Kui kassett ei lähe kergesti sisse, pole see õigesti paigaldatud.

Aku jääkmahutavuse näit

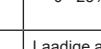
Ainult näidikuga akukassettidele

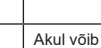
► **Joon.3:** 1. Märkulambid 2. Kontrollimise nupp

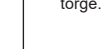











Akukasseti järelejäänud mahutavuse kontrollimiseks vajutage kontrollimise nuppu. Märkulambid süttivad mõneks sekundiks.

Märkulambid			Jääkmahutavus
 Pöleb	 Ei põle	 Vilgub	
			75 - 100%
			50 - 75%
			25 - 50%
			0 - 25%
			Laadige akut.
			Akul võib olla tõrge.

MÄRKUS: Näidatud mahutavus võib veidi erineda tegelikust mahutavusest olenevalt kasutustingimustest ja ümbritseva keskkonna temperatuurist.

Tööriista/aku kaitsesüsteem

Tööriist on varustatud tööriista või aku kaitsesüsteemiga. Süsteem lülitab mootori automaatselt välja, et pikendada tööriista ja aku tööiga. Tööriist seiskub käitamise ajal automaatselt, kui tööriista või aku kohta kehtib üks järgmistest tingimustest.

Olek	Märgulambid		
	<input type="checkbox"/> Pöleb	<input type="checkbox"/> Ei põle	<input checked="" type="checkbox"/> Vilgub
Ülekoormus		3  2  1 	
Ülekuumenemine	3  2  1 	3  2  1 	
Ületühjenemine		3  2  1 	

Ülekoormuskaitse

Kui tööriist on takerdunud okste või muu prahi tõttu ülekoormatud, hakkavad näidikud „2“ ja „3“ vilkuma ning tööriist seiskub automaatselt. Sellisel juhul lülitage tööriist välja ja lõpetage tööriista ülekoormuse põhjustanud tegevus. Pärast seda käivitage tööriist uuesti.

TÄHELEPANU: Olenevalt kasutustingimustest lülitatakse tööriist automaatselt välja, ilma et näidataks, kas tööriist on takerdunud okste või muu prahi tõttu ülekoormatud. Sellisel juhul lülitage tööriist välja, võtke ära akukassett ning eemaldage nt tangide abil kõik takerdunud oksad või muu prah. Pärast okste või prahi eemaldamist pange akukassett tagasi ja lülitage tööriist uuesti sisse.

Tööriista/aku ülekuumenemiskaitse

Ülekuumenemist on kahte tüüpi: seadme ülekuumenemine ja aku ülekuumenemine. Seadme ülekuumenemise korral hakkavad kõik kiirusnäidikud vilkuma. Aku ülekuumenemise korral hakkab näidik „1“ vilkuma. Ülekuumenemise korral seiskub tööriist automaatselt. Laske tööriistal ja/või akul maha jahtuda, enne kui selle uuesti sisse lülitate.

Ülelaadimiskaitse

Kui aku jäämahtuvus on madal, seiskub tööriist automaatselt ja näidik „1“ hakkab vilkuma. Kui tööriist ei hakka tööle ka lülitate vajutamisel, eemaldage sellest aku ja laadige seda.

Toitelüliti talitus

⚠HOIATUS: Ohutuse huvides on sellel tööriistal hoob, mis takistab tööriista ootamatut käivitumist. ÄRGE KUNAGI kasutage tööriista, kui see hakkab tööle lihtsalt lüliti päästiku vajutamisel, ilma et te vajutaks hooba. ENNE edasist kasutamist viige masin remonti meie volitatud teeninduskeskusse.

⚠HOIATUS: ÄRGE KUNAGI teipige hooba kinni ega proovige selle funktsiooni blokeerida.

⚠HOIATUS: Kontrollige alati enne akukasseti tööriista külge paigaldamist, kas lüliti päästik ja hoob funktsioneerivad nõuetekohaselt ning liiguvad lahtilaskmisel tagasi väljalülitatud asendisse. Tööriista juhtimine lüliti abil, mis ei toimi korralikult, võib kaasa tuua kontrolli kaotamise sae üle ja põhjustada tõsiseid vigastusi.

⚠ETTEVAATUST: Ärge asetage kandmise ajal oma sõrme lülitele. Tööriist võib tahtmatult käivituda ja põhjustada vigastuse.

TÄHELEPANU: Ärge tõmmake lüliti päästikut jõuga ilma hooba vajutamata. See võib lüliti ära lõhkuda.

Tööriista sisselülitamiseks vajutage toitenuppu. Tööriista sisselülitamisel süttib toiteluli. Tööriista väljalülitamiseks hoidke toitenuppu all. Tööriista väljalülitamisel toiteluli kustub.

► **Joon.4:** 1. Toitelamp 2. Toitenapp

MÄRKUS: Tööriist lülitub automaatselt välja, kui seda teatud aja jooksul ei kasutata.



Lüliti päästiku juhusliku vajutamise vältimiseks on tööriistal hoob. Tööriista käivitamiseks tõmmake lüliti päästikut ja vajutage samal ajal hoovale. Vabastage seiskamiseks lüliti päästik.

► **Joon.5:** 1. Hoob 2. Lüliti päästik

Kiiruse reguleerimine

Tööriista kiiruse reguleerimiseks vajutage toitenuppu. Iga kord, kui vajutate toitenuppu, muutub kiiruse tase.

► **Joon.6:** 1. Kiirusnäidik 2. Toitenapp

Näidik	Režiim	Käigu kiirus
3  2  1 	Kiire	4 400 min ⁻¹
3  2  1 	Keskmine	3 600 min ⁻¹
3  2  1 	Aeglane	2 000 min ⁻¹

Suunamuutmisnupp prahi eemaldamiseks

⚠️HOIATUS: Kui suuna muutmise abil ei saa kinnijäänud harusid või prahti eemaldada, siis lülitage tööriist välja, võtke akukassett ära ning eemaldage nt tangide abil kõik takerdunud oksad või muu praht. Kui jätta tööriist välja lülitamata ja akukassett eemaldamata, võib tööriista juhuslik käivitumine põhjustada raske kehavigastuse. Kinnijäänud okste või prahi eemaldamine käsitsi võib põhjustada vigastusi, sest lõiketerad võivad nende eemaldamisel liikuda.

Sellel tööriistal on suunamuutmisnupp, millega saab muuta lõiketerade pöörlemise suunda. See on ette nähtud ainult tööriista külge takerdunud okste ja prahi eemaldamiseks.

Lõiketerade pöörlemissuuna muutmiseks vajutage pärast lõiketerade seiskumist suunamuutmisnuppu, seejärel tõmmake lüliti päästikut ja vajutage samal ajal hooba. Toitenupp hakkab vilkuma ja lõiketerad hakkavad pöörlema vastupidises suunas.

Kui kinnijäänud oksad ja praht on eemaldatud, naaseb tööriist tavaolekusse, toite märgutuli lõpetab vilkumise ja süttib.

▶ **Joon.7:** 1. Toitelamp 2. Suunamuutmisnupp

MÄRKUS: Kui kinnijäänud oksti või prahti ei õnnestu eemaldada, vabastage lüliti päästik, seejärel vajutage suunamuutmisnuppu ja tõmmake lüliti päästikut, kuni oksad või praht on eemaldatud.

MÄRKUS: Kui vajutate suunamuutmisnuppu ajal, kui lõiketerad veel pöörlevad, siis tööriist seisub ja on seejärel valmis pöörlemiseks vastupidises suunas.

Lõikenurga reguleerimine

⚠️ETTEVAATUST: Enne tööriista peasa kokku- või lahtipakkimist veenduge alati, et tööriist oleks välja lülitatud.

⚠️ETTEVAATUST: Kui hakkate enne tööriista kandmist või pärast tööriista kasutamist peasa kokku pakkima, siis veenduge, et paneksite enne seda terakatte peale.

⚠️ETTEVAATUST: Peasa kokkupakkimisel olge ettevaatlik, et sõrmed ei jääks pea ja liughülssi vahele.

DUN500W

Peasa nurka saab reguleerida kuue sammuga. Peasa nurga muutmiseks järgige järgnevaid samme.

1. Hoidke peasa ja liughülssi, nagu on joonisel näidatud.

▶ **Joon.8:** 1. Peasa 2. Liughülss

2. Liigutage peasa, hoides samal ajal liughülssi all, seejärel vabastage liughülss.

3. Liigutage kergelt peasa, kuni see klõpsuga lukustub.

MÄRKUS: Enne tööriista kasutamist veenduge, et peasa oleks korralikult lukustunud.

Kuuskantvõtme hoialepanek

DUN600L

Kui kuuskantvõtit ei kasutata, siis pange see hoiale, et vältida selle ära kadumist.

▶ **Joon.9:** 1. Käepide 2. Kuuskantvõti

KOKKUPANEK

⚠️ETTEVAATUST: Kandke alati hoolt selle eest, et tööriist oleks enne igasuguseid hooldustöid välja lülitatud ja akukassett eemaldatud.

⚠️ETTEVAATUST: Lõiketerade paigaldamisel kandke alati kindaid ja olge ettevaatlik, et käed ei satuks teraga otsesesse kontakti.

Juhtraua paigaldamine

DUN600L

1. Kinnitage klapi ülemine ja alumine klamber.
 2. Pange käepide ülemisele klambriale ja kinnitage see poltidega, nagu joonisel näidatud.
- ▶ **Joon.10:** 1. Polt 2. Käepide 3. Ülemine klamber 4. Summuti 5. Alumine klamber

Lõiketerade paigaldamine või eemaldamine

⚠️ETTEVAATUST: Paigaldage enne lõiketerade eemaldamist või paigaldamist terakate.

TÄHELEPANU: Lõiketerade asendamisel ärge pühkige hammasrattalt ega vändalt mäaret maha.

TÄHELEPANU:

DUN500W

Ärge paigaldage oma tööriistale 600 mm lõiketerasid. Kui tööriistale paigaldatakse 600 mm lõiketerad, ei saa te tööriista peasa kokku pakkida.

MÄRKUS: DUN500W

Enne lõiketerade paigaldamist või eemaldamist pakkige tööriista peasa lahti, nii et see on tööriista korpuse suhtes sirgelt.

1. Asetage tööriist tagurpidi ja seejärel eemaldage kuus polti.

▶ **Joon.11:** 1. Polt

2. Eemaldage kate, tihend, plaat A ja plaat B.

▶ **Joon.12:** 1. Kate 2. Tihend 3. Plaat A 4. Plaat B

MÄRKUS: Tihend või plaadid võivad jääda katte külge.

3. Eemaldage varras ja laager.

▶ **Joon.13:** 1. Varras 2. Laager

MÄRKUS: Varras või laager võib jääda katte külge.

4. Eemaldage kaks polti, kaks muhvi ja viittald, seejärel eemaldage lõiketerad.

► **Joon.14:** 1. Viittald 2. Polt 3. Hülss 4. Lõiketerad

TÄHELEPANU: Jälgige, et poldid ära ei kao.

5. Eemaldage terakate ja kinnitage see siis uutele lõiketeradele.

► **Joon.15**

6. Reguleerige vänta nii, et 2 ava joonduksid joonduisjoonega.

► **Joon.16:** 1. Ava 2. Joonduisjoon

7. Joondage lõiketerade eenduvad osad vertikaalselt samasse asendisse.

► **Joon.17:** 1. Eenduv osa

8. Kinnitage viittald lõiketeradele.

► **Joon.18:** 1. Viittald

9. Sisestage lõiketerade väljaulatuvad osad varda avasse, seadke viittald kohakuti tööriista aukudega ja kinnitage muhvid.

► **Joon.19:** 1. Viittald 2. Eenduv osa 3. Ava 4. Hülss

TÄHELEPANU: Kandke väike kogus mäaret varda ava siseäärele.

TÄHELEPANU: Jälgige, et muhvid ära ei kaoks.

10. Joondage muhvide ja lõiketerade avad tööriista avadega ning seejärel pingutage 2 polti, et lõiketerad fikseerida.

► **Joon.20:** 1. Polt 2. Ava

11. Kinnitage laager ja varras.

► **Joon.21:** 1. Varras 2. Väike ava 3. Laager

TÄHELEPANU: Kandke väike kogus mäaret varda väikese ava siseäärele.

TÄHELEPANU: Veenduge, et lõiketerade eenduv osa sobiks varda väikese avaga.

12. Kinnitage plaat B, plaat A ja tihend.

► **Joon.22:** 1. Tihend 2. Plaat A 3. Plaat B

13. Joondage plaadi ava lõiketerade eenduvate osadega, nii et eenduv osa liiguks avasse.

► **Joon.23:** 1. Eenduv osa 2. Plaat

14. Kinnitage kate ja seejärel pingutage 6 polti.

► **Joon.24:** 1. Kate 2. Polt

TÄHELEPANU: Kui lõiketerad ei tööta ühtlaselt, ei haaku terad varrastega õigesti. Paigaldage lõiketerad uuesti.

TÄHELEPANU: Kui lõiketeradest erinevad osad (näiteks vardad) on kulunud, küsige Makita ametlikust teeninduskeskusest varuosi või laske teha parandustööd.

TÖÖRIISTA KASUTAMINE

Kandevöö kinnitamine

Lisatarvik mudelile DUN500W

⚠ETTEVAATUST: Enne kasutamist veenduge, et kandevöö oleks tööriista riputi külge õigesti kinnitatud.

MÄRKUS: Kasutage tööriista külge kinnitatud kandevööd. Enne töötamise algust reguleerige väsimuse vältimiseks kandevööd.

1. Kandke kandevööd õlal.

► **Joon.25**

2. Kinnitage õlarakme haak tööriista riputi külge.

► **Joon.26:** 1. Haak 2. Riputi

3. Reguleerige kandevöö mugavasse tööasendisse.

► **Joon.27**

Õlarakmetel on kiirvabastusmehhanism.

Tööriista õlarakmetest vabastamiseks vajutage lihtsalt pandla külgedele.

► **Joon.28:** 1. Pannal

Tööriista kasutamine

⚠HOIATUS: Ärge kasutage tööriista elektriliinide lähedal. Elektriliinidega kokkupuutumine või tööriista elektriliinide lähedal kasutamine võib põhjustada tõsiseid vigastusi või surmaga lõppevat elektrilööki.

⚠HOIATUS: Hoidke käed lõiketeradest eemal.

⚠HOIATUS: Olge äärmiselt ettevaatlik ja tagage tööriista üle alati kontroll. Ärge laske tööriistal kalduda enda ega kellegi teise läheduses viibiva isiku poole. Kontrolli kaotamine tööriista üle võib põhjustada kõrvalseisjale ja operaatorile tõsise kehavigastuse.

⚠ETTEVAATUST: Vältige nii palju kui võimalik tööriista kasutamist väga kuumas ilmaga. Pidage tööriista kasutamisel silmas oma füüsilist vormi.

⚠ETTEVAATUST: Olge lõigates ettevaatlik, et trimmer ei satuks kontakti metalliaia ega mõne muu kõva esemega. Lõiketerad võivad puruneda ja põhjustada kehavigastusi.

⚠ETTEVAATUST: Olge ettevaatlik, et lõiketerad ei puutuks vastu maad. Tööriist võib tagasi lüüa ja põhjustada kehavigastusi.

⚠ETTEVAATUST: Liigne upitamine hekitrimmeriga, eriti redeliit, on väga ohtlik. Ärge töötage, kui seisate kõikuval ega ebakindlal pinnal.

TÄHELEPANU: Ärge püüdke tööriistaga lõigata jämedamaid oksa kui 10 mm. Lõigake enne tööriista kasutamist oksad oksalõikuriga lõikekõrgusest kuni 10 cm madalamaks.

► **Joon.29:** (1) Lõikekõrgus (2) 10 cm

TÄHELEPANU: Ärge lõigake maha surnud puid ega sarnaseid kõvasid asju. See võib kahjustada tööriista.

TÄHELEPANU: Rohtu ega umbrohtu ei tohi lõiketeradega lõigata. Lõiketerad võivad rohtu või umbrohtu takerduda.

Hoidke tööriista kahe käega.

DUN500W
► Joon.30

DUN600L
► Joon.31

Tõmmake hoova vajutamiseks samal ajal lüliti päästikut ja liigutage tööriista ettepoole.
► Joon.32

Tavakasutuseks kallutage lõiketerasid lõikesuunas ning liigutage tööriista rahulikult ja aeglaselt kiirusega 3 kuni 4 sekundit meetri kohta.
► Joon.33

Heki ühtlaselt lõikamiseks küljelt lõigake seda alt üles.
► Joon.34

Kui soovite lõigata ümarat kuju (pukspuu, rododendron), lõigake kauni tulemuse saamiseks alt üles.
► Joon.35

HOOLDUS

⚠ETTEVAATUST: Enne kontroll- või hooldus- toimingute tegemist kandke alati hoolt selle eest, et tööriist oleks välja lülitatud ja akukassett kor- puse küljest eemaldatud.

⚠ETTEVAATUST: Tööriista kontrollides või hooldades asetage tööriist alati maha. Tööriista püstises asendis kokkupanemine või reguleerimine võib põhjustada tõsiselt vigastusi.

Toote OHUTUSE ja TÕÕKINDLUSE tagamiseks tuleb vajalikud remonttööd ning muud hooldus- ja reguleerimistööd lasta teha Makita volitatud teeninduskeskustes või tehase teeninduskeskustes. Alati tuleb kasutada Makita varuosi.

Tööriista puhastamine

Tööriista puhastamiseks pühkige sellelt kuiva või seebi- vette kastetud ja välja väänatud lapiga tolm.

TÄHELEPANU: Ärge kunagi kasutage bensiini, vedeldit, alkoholi ega midagi muud sarnast. Selle tulemuseks võib olla luitumine, deformatsioon või pragunemine.

Lõiketera hooldamine

Enne tööle asumist või töö käigus kord tunnis kandke lõiketeradele väikese viskoossusega õli (masinaõli või pihustatav määrdõli).
► Joon.36

Pärast kasutamist eemaldage lõiketerade mõlemalt kül- jelt traatharjaga tolm, pühkige see lapiga ära ja seejärel kandke teradele väikese viskoossusega õli (masinaõli või pihustatav määrdõli).

► Joon.37

TÄHELEPANU: Ärge peske lõiketerasid vees. Eiramise korral võib tööriist roostetada või viga saada.

TÄHELEPANU: Mustus ja korrosioon põhjusta- vad terade ülemäära hõõrdumist ning lühenda- vad tööaega aku laadimiskorra kohta.

Hoiustamine

Kinnitage terakate lõiketeradele nii, et terad ei paistaks välja. Hoidke tööriista lastele kättesaamatus kohas. Hoidke tööriista kohas, kuhu ei pääse niiskust ega vihma.

Lõiketerade teritamine

TÄHELEPANU: Kui lõiketerad on kasutamise tulemusena tunduvalt deformeerunud, vahetage lõiketerad uute vastu.

1. Paigaldage akukassett tööriista külge.
2. Lülitage tööriist sisse ja käivitage see nii, et üle- mine ja alumine tera paikneksid vaheldumisi.
► Joon.38
3. Lülitage tööriist välja ja eemaldage sellest akukassett.
4. Eemaldage kruvi ja seejärel oksapüüdur.
► Joon.39: 1. Kruvi 2. Oksapüüdur
5. Seadke viili nurk 45°-ni ja lihvide ülemist tera viiliga 3 suunda.
► Joon.40: (1) Viil (2) 45°

⚠ETTEVAATUST: Enne lõiketera viilimist kandke alati hoolt selle eest, et tööriist oleks välja lülitatud ja akukassett eemaldatud.

6. Asetage tööriist tagurpidi ja seejärel eemaldage viiliga lõiketeradelt ebatasasused.
► Joon.41: 1. Viil
7. Seadke viili nurk 45°-ni ja lihvide alumist tera viiliga 3 suunda.
8. Asetage tööriist tavaasendisse ja seejärel eemal- dage viiliga lõiketeradelt ebatasasused.
9. Kinnitage kruvi pingutades oksapüüdur.

Määrimine

Määrimise intervall: Iga 25 töötunni järel

1. Eemaldage polt määrimisavast.
► Joon.42: 1. Polt
2. Eemaldage kork määrdenõust. Joondage määrd- nõu ava katte avaga, seejärel vajutage määrdenõu ava katte ava peale.
► Joon.43: 1. Aluse määrimine 2. Ava
3. Määrige tööriista (ligikaudu 5 g juhendi järgi).
4. Pingutage polte.

VEAOTSING

Enne remonditöökotta pöördumist kontrollige niidukit ise. Ärge üritage niidukit lahti võtta, kui leiata probleemi, mida kasutusjuhendis ei kirjeldata. Selle asemel pöörduge Makita volitatud teeninduskeskusesse, kus kasutatakse remontimisel alati Makita tagavaraosi.

Tõrge	Võimalik põhjus (riike)	Lahendus
Mootor ei tööta.	Akukassett ei ole paigaldatud.	Paigaldage akukassett.
	Akuga seotud probleem (alapinge)	Laadige aku. Kui laadimine ei anna tulemust, vahetage aku välja.
	Veosüsteem ei tööta korralikult.	Paluge volitatud teeninduskeskuses teha parandustööd.
Mootor seiskub pärast lühiajalist töötamist.	Aku laetustase on madal.	Laadige aku. Kui laadimine ei anna tulemust, vahetage aku välja.
	Ülekuumenemine.	Lõpetage tööriista kasutamine ja laske sel maha jahtuda.
Tööriist ei saavuta maksimaalset pöörlemiskiirust.	Aku ei ole õigesti paigaldatud.	Paigaldage akukassett juhendis kirjeldatud viisil.
	Aku võimsus langeb.	Laadige aku. Kui laadimine ei anna tulemust, vahetage aku välja.
	Veosüsteem ei tööta korralikult.	Paluge volitatud teeninduskeskuses teha parandustööd.
Lõiketerad ei liigu: ⇒ seisake masin viivitamatult!	Lõiketerade vale nurk.	Veenduge, et peaosas oleks õige töönurga all korralikult kinnitatud.
	Lõiketerade vahele on jäänud võõrkehi.	1. Kasutage suunamuutmisnuppu. 2. Lülitage tööriist välja, eemaldage akukassett ja seejärel eemaldage nt tangidega võõrkehad.
	Veosüsteem ei tööta korralikult.	Paluge volitatud teeninduskeskuses teha parandustööd.
Ebatavaline vibratsioon: ⇒ seisake masin viivitamatult!	Lõiketerad on murdunud, painutatud või kulunud.	Vahetage lõiketerad.
	Veosüsteem ei tööta korralikult.	Paluge volitatud teeninduskeskuses teha parandustööd.
Lõiketerad ja mootor ei seisku: ⇒ eemaldage viivitamatult aku!	elektriline riike.	Eemaldage aku ja paluge kohalikul ametlikul teeninduskeskusel tööriist remontida.

VALIKULISED TARVIKUD

⚠ETTEVAATUST: Neid tarvikuid ja lisaseadiseid on soovitatav kasutada koos Makita tööriistaga, mille kasutamist selles kasutusjuhendis kirjeldatakse. Muude tarvikute ja lisaseadiste kasutamisega kaasneb vigastada saamise oht. Kasutage tarvikuid ja lisaseadiseid ainult otstarbekohaselt.

Saate vajaduse korral kohalikust Makita teeninduskeskusest lisateavet nende tarvikute kohta.

- Lõiketera koost
- Aluse määrimine
- Kandevöö
- Makita algupärane aku ja laadija

MÄRKUS: Mõned nimekirjas loetletud tarvikud võivad kuuluda standardvarustusse ning need on lisatud tööriista pakendisse. Need võivad riigiti erineda.

ТЕХНИЧЕСКИЕ ХАРАКТЕРИСТИКИ

Модель:	DUN500W	DUN600L
Длина ножа	500 мм	600 мм
Рабочая частота	2 000 / 3 600 / 4 400 мин ⁻¹	
Угол режущего лезвия	115° (вверх 45°, вниз 70°)	–
Общая длина	2 115 мм	2 050 мм
Номинальное напряжение	18 В пост. тока	
Масса нетто	3,9 – 4,3 кг	3,7 – 4,1 кг

- Благодаря нашей постоянно действующей программе исследований и разработок указанные здесь технические характеристики могут быть изменены без предварительного уведомления.
- Технические характеристики могут различаться в зависимости от страны.
- Масса может отличаться в зависимости от дополнительного оборудования. Обратите внимание, что блок аккумулятора также считается дополнительным оборудованием. В таблице представлены комбинации с наибольшим и наименьшим весом в соответствии с процедурой ЕРТА 01/2014.

Подходящий блок аккумулятора и зарядное устройство

Блок аккумулятора	BL 1815N / BL 1820 / BL 1820B / BL 1830 / BL 1830B / BL 1840 / BL 1840B / BL 1850 / BL 1850B / BL 1860B
Зарядное устройство	DC18RC / DC18RD / DC18RE / DC18SD / DC18SE / DC18SF / DC18SH

- В зависимости от региона проживания некоторые блоки аккумуляторов и зарядные устройства, перечисленные выше, могут быть недоступны.

⚠ ОСТОРОЖНО: Используйте только перечисленные выше блоки аккумуляторов и зарядные устройства. Использование других блоков аккумуляторов и зарядных устройств может привести к травме и/или пожару.





Рекомендуемый переходник зарядного устройства

Переходник зарядного устройства	PDC01
---------------------------------	-------

- В некоторых регионах определенные модели переходника зарядного устройства, перечисленные выше, могут быть недоступны.
- Перед использованием переходника зарядного устройства прочтите инструкции и предупреждающие надписи на нем.

СИМВОЛЫ

Ниже приведены символы, используемые для оборудования. Перед использованием убедитесь, что вы понимаете их значение.

	Прочитайте руководство по эксплуатации.
	Бережь от влаги.
	Надевайте каску, защитные очки и используйте средства защиты слуха.
	Будьте осторожны, чтобы не допустить заземления.
	Остерегайтесь линий электропередач – существует риск поражения электрическим током.



Соблюдайте дистанцию не менее 15 м.



Только для стран ЕС
Не выбрасывайте электрооборудование или аккумуляторы вместе с бытовым мусором!

В соответствии с европейскими директивами об утилизации электрического и электронного оборудования, о батареях и аккумуляторах, а также использованных батареях и аккумуляторах и их применении в соответствии с местными законами электрооборудование, батареи и аккумуляторы, срок эксплуатации которых истек, должны утилизироваться отдельно и передаваться для утилизации на предприятие, соответствующее применяемым правилам охраны окружающей среды.

Назначение

Инструмент предназначен для подрезки живой изгороди.

Шум

Типичный уровень взвешенного звукового давления (A), измеренный в соответствии с EN62841-4-2:

Модель DUN500W

Уровень звукового давления (L_{pA}): 81,5 дБ (A)

Уровень звуковой мощности (L_{WA}): 92,5 дБ (A)

Погрешность (K): 3 дБ (A)

Модель DUN600L

Уровень звукового давления (L_{pA}): 82,5 дБ (A)

Уровень звуковой мощности (L_{WA}): 93,5 дБ (A)

Погрешность (K): 3 дБ (A)

ПРИМЕЧАНИЕ: Заявленное значение распространения шума измерено в соответствии со стандартной методикой испытаний и может быть использовано для сравнения инструментов.

ПРИМЕЧАНИЕ: Заявленное значение распространения шума можно также использовать для предварительных оценок воздействия.

⚠ОСТОРОЖНО: Используйте средства защиты слуха.

⚠ОСТОРОЖНО: Распространение шума во время фактического использования электроинструмента может отличаться от заявленного значения в зависимости от способа применения инструмента и в особенности от типа обрабатываемой детали.

⚠ОСТОРОЖНО: Обязательно определите меры безопасности для защиты оператора, основанные на оценке воздействия в реальных условиях использования (с учетом всех этапов рабочего цикла, таких как выключение инструмента, работа без нагрузки и включение).

Вибрация

Применимый стандарт : EN62841-4-2

Модель	Левая рука (передняя рукоятка / рукоятка)		Правая рука (задняя рукоятка)	
	a_h (m/c^2)	Погрешность, K (m/c^2)	a_h (m/c^2)	Погрешность, K (m/c^2)
DUN500W	4,7	1,5	2,5 m/c^2 или менее	1,5
DUN600L	3,8	1,5	2,7	1,5

ПРИМЕЧАНИЕ: Заявленное общее значение распространения вибрации измерено в соответствии со стандартной методикой испытаний и может быть использовано для сравнения инструментов.

ПРИМЕЧАНИЕ: Заявленное общее значение распространения вибрации можно также использовать для предварительных оценок воздействия.

⚠ОСТОРОЖНО: Распространение вибрации во время фактического использования электроинструмента может отличаться от заявленного значения в зависимости от способа применения инструмента и в особенности от типа обрабатываемой детали.

⚠ОСТОРОЖНО: Обязательно определите меры безопасности для защиты оператора, основанные на оценке воздействия в реальных условиях использования (с учетом всех этапов рабочего цикла, таких как выключение инструмента, работа без нагрузки и включение).

Декларация о соответствии ЕС

Только для европейских стран

Декларация о соответствии ЕС включена в руководство по эксплуатации (Приложение А).

МЕРЫ БЕЗОПАСНОСТИ

Общие рекомендации по технике безопасности для электроинструментов

▲ ОСТОРОЖНО: Ознакомьтесь со всеми представленными инструкциями по технике безопасности, указаниями, иллюстрациями и техническими характеристиками, прилагаемыми к данному электроинструменту. Несоблюдение каких-либо инструкций, указанных ниже, может привести к поражению электрическим током, пожару и/или серьезной травме.

Сохраните брошюру с инструкциями и рекомендациями для дальнейшего использования.

Термин "электроинструмент" в предупреждениях относится ко всему инструменту, работающему от сети (с проводом) или на аккумуляторах (без провода).

Правила техники безопасности при эксплуатации аккумуляторного штангового кустореза

1. **Держитесь на расстоянии от лезвия. Не удаляйте срезанные ветки и не придерживайте ветки, которые собираетесь срезать, когда лезвия находятся в движении.** После выключения устройства лезвия продолжают двигаться. Секундная невнимательность при работе с электрическим кусторезом может привести к тяжелой травме.
2. **Переносите электрический кусторез за ручку после полной остановки лезвия и следите за тем, чтобы не нажать выключатель питания.** Соблюдение мер безопасности при переноске электрического кустореза снизит риск непреднамеренного пуска и получения травм от лезвий.
3. **При транспортировке или хранении электрического кустореза надевайте на лезвия чехол.** Соблюдение мер безопасности при обращении с электрическим кусторезом снизит риск получения травм от лезвий.
4. **При удалении застрявших обрезков или обслуживании инструмента убедитесь в том, что все выключатели питания выключены, аккумуляторный блок извлечен или отсоединен.** Неожиданное срабатывание электрического кустореза во время удаления застрявших предметов или обслуживания может привести к тяжелым травмам.
5. **Держите электрический кусторез только за специальные изолированные поверхности, поскольку при выполнении работ существует риск контакта лезвия со скрытой электропроводкой.** Контакт лезвий с

находящимся под напряжением проводом приведет к тому, что на металлические детали электрического кустореза также будет подано напряжение, что приведет к поражению оператора электрическим током.

6. **Держите все шнуры питания и кабели на расстоянии от места среза.** Труднозаметные в живых изгородах или кустах шнуры или кабели питания можно случайно разрезать лезвием.
7. **Не используйте электрический кусторез в неблагоприятных погодных условиях, особенно когда возможны грозовые разряды.** Это снизит риск удара молнией.
8. **Чтобы уменьшить риск поражения электрическим током, запрещено использовать штанговый электрический кусторез вблизи линий электропередач.** Контакт с линиями электропередач или использование устройства вблизи них может привести к тяжелым травмам или поражению электрическим током с летальным исходом.
9. **Во время работы штанговый электрический кусторез следует держать двумя руками.** Во избежание потери контроля держите штанговый электрический кусторез двумя руками.
10. **При работе со штанговым электрическим кусторезом над головой надевайте средства защиты головы.** Падающие обломки могут привести к тяжелым травмам.

Дополнительные инструкции по технике безопасности

Подготовка

1. **ЭЛЕКТРИЧЕСКИЙ КУСТОРЕЗ МОЖЕТ СТАТЬ ПРИЧИНОЙ ТЯЖЕЛЫХ ТРАВМ.** Внимательно прочитайте инструкции по эксплуатации, подготовке, техническому обслуживанию, запуску и остановке инструмента. Ознакомьтесь со всеми элементами управления и правилами надлежащего использования инструмента.
2. **Перед началом работ с инструментом проверяйте изгороди и кустарники на наличие посторонних предметов, таких как проволочные заграждения или скрытая электропроводка.**
3. **Электрическим кусторезом не должны пользоваться дети или лица, не достигшие 18-летнего возраста.** Лица старше 16 лет могут не подпадать под действие этого ограничения в случае, если они проходят обучение под надзором специалиста.
4. **При возникновении экстренной ситуации выключите инструмент и немедленно извлеките блок аккумулятора.**
5. **ОПАСНО - Держите руки на расстоянии от режущего диска.** Прикосновение к диску может привести к серьезной травме.
6. **Эксплуатация инструмента допускается только при правильно установленной ручке и защитном кожухе.** Эксплуатация инструмента без правильно установленного кожуха или ручки может привести к тяжелым травмам.

7. В случае использования инструмента впервые необходимо, чтобы опытный специалист показал приемы работы с ним.
8. Перед началом работ убедитесь в отсутствии на рабочем месте проволочных изгородей, камней или других твердых предметов. Они могут повредить лезвия.
9. Используйте электрический кусторез только в том случае, если находитесь в хорошей физической форме. Если вы устали, ваше внимание будет ослаблено. Соблюдайте особую осторожность в конце рабочего дня. Выполняйте все работы спокойно и аккуратно. Пользователь несет ответственность за ущерб, причиненный третьим лицам.
10. Перед началом работы убедитесь, что инструмент находится в исправном состоянии. Проверьте наличие и правильность установки соответствующих защитных ограждений. Электрический кусторез можно использовать только в полностью собранном виде.
11. Избегайте опасных сред. Не используйте инструмент в местах с повышенной влажностью и под дождем. Попавшая в инструмент вода повышает опасность поражения электрическим током.

Индивидуальные средства защиты

1. Перчатки из толстой кожи являются обязательной сопутствующей принадлежностью. Обязательно надевайте их при эксплуатации электрического кустореза. Кроме того, обязательно обувайте прочные ботинки с противоскользящими подошвами.
2. Используйте средства защиты органов слуха (например, наушники) во избежание потери слуха.
3. Чтобы защитить себя от разлетающихся обломков и падающих предметов, надевайте защитные очки, шлем и защитные перчатки.
4. Прикасайтесь к лезвиям и регулируйте угол их наклона только в защитных перчатках. Лезвия могут сильно поранить незащищенные руки.

Эксплуатация

1. Во время работы инструмент следует держать двумя руками за две специальные рукоятки. Удерживание инструмента одной рукой может привести к потере контроля и тяжелой травме.
2. Во время работы с инструментом всегда следите за тем, чтобы рабочее положение было безопасным и надежным. Не пытайтесь дотянуться инструментом до отдаленных участков, особенно с лестницы. Это очень опасно. Не работайте, стоя на шатких или неустойчивых предметах.
3. Во время работы с инструментом не используйте одновременно несколько ремней и / или плечевых ремней.
4. Люди и животные не должны находиться в радиусе 15 м от работающего инструмента. Остановите инструмент, как только увидите, что кто-то подошел ближе.
5. В случае столкновения режущего узла с каким-либо предметом или возникновении нехарактерного шума или вибрации в инструменте, выключите его, немедленно извлеките блок аккумулятора и подождите, пока движущиеся элементы инструмента остановятся. После этого выполните следующие действия:
 - осмотрите устройство на предмет повреждений;
 - проверьте устройство на предмет ослабленных деталей и подтяните их;
 - замените поврежденные детали оригинальными или отремонтируйте их.
6. Используйте инструмент только по назначению. Не используйте инструмент для каких-либо других целей.
7. Выключайте инструмент и извлекайте блок аккумулятора:
 - перед очисткой или устранением засорения;
 - перед проверкой, выполнением технического обслуживания или работой с инструментом;
 - перед регулировкой рабочего положения лезвий секатора;
 - перед тем, как оставить инструмент без присмотра.
8. Перед запуском убедитесь в том, что инструмент расположен правильно в надлежащем положении.
9. Не используйте инструмент с поврежденными или чрезмерно изношенными лезвиями секатора.
10. Перед использованием инструмента всегда проверяйте, чтобы были установлены все рукоятки и кожухи установлены. Запрещено использовать инструмент, в котором отсутствуют какие-либо элементы, или инструмент, в который внесены неразрешенные изменения.
11. Всегда контролируйте окружающую обстановку и будьте бдительны в отношении возможных опасностей, о которых вы можете не знать из-за шума инструмента.
12. Во время работы соблюдайте осторожность, чтобы случайно не задеть металлическую ограду или другие твердые предметы. Лезвие сломается и может нанести тяжелые травмы.
13. Не допускайте случайного запуска. Не переносите инструмент с установленным в него блоком аккумулятора и держа палец на переключателе. При установке блока аккумулятора убедитесь в том, что выключатель выключен.
14. Поднимая или удерживая инструмент, не беритесь за лезвия или режущие крошки.
15. Не прилагайте излишних усилий к инструменту. Используя инструмент с расчетной скоростью, вы добьетесь лучших результатов с меньшим риском травмирования.
16. Не пользуйтесь инструментом во время дождя и в условиях высокой влажности. Электродвигатель не защищен от влаги.

17. Во время работы крепко удерживайте инструмент.
18. Не эксплуатируйте инструмент без нагрузки, если в этом нет необходимости.
19. Перед проверкой лезвий секатора, устранением неисправностей или удалением застрявших в лезвиях секатора посторонних предметов обязательно выключите инструмент и извлеките блок аккумулятора.
20. Никогда не направляйте лезвия секатора на себя или окружающих.
21. Если во время работы ножи останавливаются вследствие застревания между ними посторонних предметов, отключите инструмент и извлеките блок аккумулятора, после чего удалите посторонние предметы, например, плоскогубцами. Удаление посторонних предметов руками сопряжено с риском травмирования, поскольку при удалении посторонних предметов ножи могут сместиться.
8. Очищайте инструмент и особенно лезвия секатора после использования, а также перед длительным хранением. Нанесите небольшое количество смазки на лезвия секатора и наденьте на них чехол лезвия.
9. Не бросайте аккумуляторные блоки в огонь. Они могут взорваться. Уточните местные правила утилизации аккумуляторов.
10. Не вскрывайте и не разбивайте аккумуляторы. Содержащийся в них электролит очень едкий, вы можете повредить глаза или кожу. При проглатывании может привести к отравлению.
11. Не заряжайте аккумулятор под дождем или в местах с повышенной влажностью.

Техническое обслуживание и хранение

1. В случае остановки инструмента для обслуживания, проверки или для хранения отключите инструмент, извлеките блок аккумулятора и убедитесь в том, что все движущиеся части остановились. Прежде чем проводить какие-либо проверки, выполняйте регулировку и т. д., дайте инструменту остыть.
2. Перед размещением на хранение дайте инструменту остыть.
3. Когда инструмент не используется, устанавливайте на лезвие чехол и храните инструмент в сухом запечатанном месте на высоте, вне зоны досягаемости детей.
4. Соблюдайте осторожность во время технического обслуживания инструмента. Следите, чтобы режущая кромка была заточенной и чистой для обеспечения максимально эффективной работы и во избежание травм. Следуйте инструкциям по смазке и замене принадлежностей. Ручки инструмента всегда должны быть сухими и чистыми и не должны быть испачканы маслом или смазкой.
5. Проверьте элементы на предмет повреждений. Перед дальнейшим использованием инструмента поврежденную деталь следует тщательно осмотреть, чтобы убедиться в том, что инструмент будет работать нормально и выполнять функции, для которых он предназначен. Убедитесь в соосности, отсутствии повреждений движущихся деталей, надежности крепления и отсутствии других дефектов, которые могут повлиять на работу электроинструмента. Поврежденный кожух или другая деталь должны быть качественно отремонтированы или заменены в авторизованном сервисном центре.
6. Используйте только оригинальные запчасти.
7. Переносите инструмент в другое место (в том числе во время работы), обязательно извлекайте блок аккумулятора и надевайте чехол лезвий на лезвия секатора. Запрещено переносить или перевозить инструмент с движущимися лезвиями. Запрещено брать руками за лезвия.

СОХРАНИТЕ ДАННЫЕ ИНСТРУКЦИИ.

▲ОСТОРОЖНО: НЕ ДОПУСКАЙТЕ, чтобы удобство или опыт эксплуатации данного устройства (полученный от многократного использования) доминировали над строгим соблюдением правил техники безопасности при обращении с этим устройством. **НЕПРАВИЛЬНОЕ ИСПОЛЬЗОВАНИЕ** инструмента или несоблюдение правил техники безопасности, указанных в данном руководстве, может привести к тяжелой травме.

Важные правила техники безопасности для работы с аккумуляторным блоком

1. Перед использованием аккумуляторного блока прочитайте все инструкции и предупреждающие надписи на (1) зарядном устройстве, (2) аккумуляторном блоке и (3) инструменте, работающем от аккумуляторного блока.
2. Не разбирайте аккумуляторный блок.
3. Если время работы аккумуляторного блока значительно сократилось, немедленно прекратите работу. В противном случае, может возникнуть перегрев блока, что приведет к ожогам и даже к взрыву.
4. В случае попадания электролита в глаза промойте их обильным количеством чистой воды и немедленно обратитесь к врачу. Это может привести к потере зрения.
5. Не замыкайте контакты аккумуляторного блока между собой:
 - (1) Не прикасайтесь к контактам какими-либо токопроводящими предметами.
 - (2) Не храните аккумуляторный блок в кейтнере вместе с другими металлическими предметами, такими как гвозди, монеты и т. п.
 - (3) Не допускайте попадания на аккумуляторный блок воды или дождя.
 Замыкание контактов аккумуляторного блока между собой может привести к возникновению большого тока, перегреву, возможному ожогу и даже поломке блока.

6. Не храните инструмент и аккумуляторный блок в местах, где температура может достигать или превышать 50 °C (122 °F).
7. Не бросайте аккумуляторный блок в огонь, даже если он сильно поврежден или полностью вышел из строя. Аккумуляторный блок может взорваться под действием огня.
8. Не роняйте и не ударяйте аккумуляторный блок.
9. Не используйте поврежденный аккумуляторный блок.
10. **Входящие в комплект литий-ионные аккумуляторы должны эксплуатироваться в соответствии с требованиями законодательства об опасных товарах.**
 При коммерческой транспортировке, например, третьей стороной или экспедитором, необходимо нанести на упаковку специальные предупреждения и маркировку.
 В процессе подготовки устройства к отправке обязательно проконсультируйтесь со специалистом по опасным материалам. Также соблюдайте местные требования и нормы. Они могут быть строже.
 Закройте или закрепите разомкнутые контакты и упакуйте аккумулятор так, чтобы он не перемещался по упаковке.
11. **Для утилизации блока аккумулятора извлеките его из инструмента и утилизируйте безопасным способом. Выполняйте требования местного законодательства по утилизации аккумуляторного блока.**
12. **Используйте аккумуляторы только с продукцией, указанной Makita.** Установка аккумуляторов на продукцию, не соответствующую требованиям, может привести к пожару, перегреву, взрыву или утечке электролита.
13. Если инструментом не будут пользоваться в течение длительного периода времени, извлеките аккумулятор из инструмента.

СОХРАНИТЕ ДАННЫЕ ИНСТРУКЦИИ.

⚠ВНИМАНИЕ: Используйте только фирменные аккумуляторные батареи Makita. Использование аккумуляторных батарей, не произведенных Makita, или батарей, которые были подвергнуты модификациям, может привести к взрыву аккумулятора, пожару, травмам и повреждению имущества. Это также автоматически аннулирует гарантию Makita на инструмент и зарядное устройство Makita.

Советы по обеспечению максимального срока службы аккумулятора

1. **Заряжайте блок аккумуляторов перед его полной разрядкой. Обязательно прекратите работу с инструментом и зарядите блок аккумуляторов, если вы заметили снижение мощности инструмента.**
2. **Никогда не подзаряжайте полностью заряженный блок аккумуляторов. Перезарядка сокращает срок службы аккумулятора.**
3. **Заряжайте блок аккумуляторов при комнатной температуре в 10 - 40 °C (50 - 104 °F). Перед зарядкой горячего блока аккумулятора дайте ему остыть.**
4. **Зарядите ионно-литиевый аккумуляторный блок, если вы не будете пользоваться инструментом длительное время (более шести месяцев).**

ОПИСАНИЕ ДЕТАЛЕЙ

► Рис. 1

1	Головка	2	Передняя рукоятка	3	Крючок для подвешивания	4	Рычаг
5	Блок аккумулятора	6	Задняя рукоятка	7	Триггерный переключатель	8	Скользкая втулка
9	Лезвие секатора	10	Индикатор скорости	11	Индикатор питания	12	Кнопка реверса
13	Кнопка основного питания	14	Рукоятка	-	-	-	-

ОПИСАНИЕ РАБОТЫ

⚠ ВНИМАНИЕ: Перед регулировкой или проверкой функций инструмента обязательно убедитесь, что он выключен и его аккумуляторный блок снят.

Установка или снятие блока аккумулятора

⚠ ВНИМАНИЕ: Обязательно выключайте инструмент перед установкой и извлечением аккумуляторного блока.

⚠ ВНИМАНИЕ: При установке и извлечении аккумуляторного блока крепко удерживайте инструмент и аккумуляторный блок. Если не соблюдать это требование, они могут выскользнуть из рук, что приведет к повреждению инструмента, аккумуляторного блока и травмированию оператора.

► **Рис.2:** 1. Красный индикатор 2. Кнопка 3. Блок аккумулятора

Для снятия аккумуляторного блока нажмите кнопку на лицевой стороне и извлеките блок.

Для установки аккумуляторного блока совместите выступ аккумуляторного блока с пазом в корпусе и задвиньте его на место. Устанавливайте блок до упора так, чтобы он зафиксировался на месте с небольшим щелчком. Если вы можете видеть красный индикатор на верхней части клавиши, адаптер аккумулятора не полностью установлен на месте.

⚠ ВНИМАНИЕ: Обязательно устанавливайте аккумуляторный блок до конца, чтобы красный индикатор не был виден. В противном случае аккумуляторный блок может выпасть из инструмента и нанести травму вам или другим людям.











⚠ ВНИМАНИЕ: Не прилагайте чрезмерных усилий при установке аккумуляторного блока. Если блок не двигается свободно, значит он вставлен неправильно.

Индикация оставшегося заряда аккумулятора

Только для блоков аккумулятора с индикатором

► **Рис.3:** 1. Индикаторы 2. Кнопка проверки

Нажмите кнопку проверки на аккумуляторном блоке для проверки заряда. Индикаторы загорятся на несколько секунд.

Индикаторы			Уровень заряда
 Горит	 Выкл.	 Мигает	
			от 75 до 100%
			от 50 до 75%
			от 25 до 50%
			от 0 до 25%
			Зарядите аккумуляторную батарею.
 			Возможно, аккумуляторная батарея неисправна.

ПРИМЕЧАНИЕ: В зависимости от условий эксплуатации и температуры окружающего воздуха индикация может незначительно отличаться от фактического значения.

Система защиты инструмента/аккумулятора

На инструменте предусмотрена система защиты инструмента/аккумулятора. Она автоматически отключает питание двигателя для продления срока службы инструмента и аккумулятора. Инструмент автоматически остановится во время работы в следующих случаях:

Состояние	Индикаторы		
	 Вкл	 Выкл	 Мигает
Перегрузка			3  2  1 
Перегрев	3  2  1 		3  2  1 
Чрезмерная разрядка			3  2  1 

Защита от перегрузки

В случае перегрузки инструмента из-за скопившихся веток или мусора индикаторы 2 и 3 начнут мигать, а инструмент автоматически остановится.

В этом случае выключите инструмент и прекратите работу, повлекшую перегрузку инструмента. Затем включите инструмент для перезапуска.

ПРИМЕЧАНИЕ: В зависимости от условий эксплуатации инструмент может автоматически отключаться без включения каких-либо индикаторов при перегрузке из-за накопившихся веток или мусора. В этом случае следует отключить питание инструмента и извлечь блок аккумулятора, после чего удалить накопившиеся ветки или мусор, например, с помощью плоскогубцев. После удаления веток или мусора установите блок аккумулятора на место и включите инструмент.

Защита инструмента или аккумулятора от перегрева

Существует два типа перегрева: перегрев инструмента и перегрев аккумулятора. При перегреве инструмента все индикаторы скорости начнут мигать. При перегреве аккумулятора мигает индикатор 1.

В случае перегрева прибор автоматически останавливается. Дайте инструменту и/или аккумулятору остыть перед возобновлением работы.

Защита от переразрядки

При истощении заряда аккумулятора инструмент автоматически останавливается, и мигает индикатор 1.

Если устройство не работает даже после нажатия переключателей, извлеките из инструмента аккумулятор и зарядите его.

Действие выключателя питания

⚠ОСТОРОЖНО: В целях безопасности инструмент оснащен рычагом, который предотвращает случайное включение инструмента. **ЗАПРЕЩЕНО** использовать инструмент после нажатия триггерного переключателя без нажатия рычага. **ПРЕКРАТИТЕ** использование инструмента и передайте его в авторизованный сервисный центр для надлежащего ремонта.

⚠ОСТОРОЖНО: **ЗАПРЕЩЕНО** фиксировать рычаг липкой лентой и вносить изменения в его конструкцию.

⚠ОСТОРОЖНО: Перед установкой блока аккумулятора в инструмент обязательно убедитесь в том, что триггерный переключатель и рычаг нормально работают и возвращаются в положение OFF (ВЫКЛ.) после отпускания. Эксплуатация инструмента с неисправным переключателем может привести к потере контроля над инструментом и получению тяжелой травмы.

⚠ВНИМАНИЕ: Никогда не кладите палец на переключатель во время переноски. Инструмент может включиться непреднамеренно и причинить травму.

ПРИМЕЧАНИЕ: Не давите сильно на триггерный переключатель, не нажав на рычаг. Это может привести к поломке переключателя.

Для включения инструмента нажмите основную кнопку питания. При включении инструмента загорается индикатор питания. Для выключения инструмента нажмите и удерживайте кнопку основного питания. При выключении инструмента индикатор гаснет.

► **Рис.4:** 1. Индикатор питания 2. Кнопка основного питания

ПРИМЕЧАНИЕ: Инструмент автоматически отключается, если он не используется в течение некоторого времени.

Для предотвращения случайного нажатия триггерного переключателя инструмент оборудован рычагом. Для запуска инструмента нажмите триггерный переключатель, удерживая нажатым рычаг. Отпустите триггерный переключатель для остановки.

► **Рис.5:** 1. Рычаг 2. Триггерный переключатель

Регулировка скорости

Для регулировки скорости инструмента нажмите кнопку основного питания. При каждом нажатии основной кнопки питания уровень скорости будет меняться.

► **Рис.6:** 1. Индикатор скорости 2. Кнопка основного питания

Индикатор	Режим	Скорость хода
3  2  1 	Высокая	4 400 мин ⁻¹
3  2  1 	Средняя	3 600 мин ⁻¹
3  2  1 	Низкая	2 000 мин ⁻¹

Кнопка реверса для удаления мусора

⚠ОСТОРОЖНО: Если скопившиеся ветки или мусор нельзя удалить с помощью функции реверса, отключите инструмент и отсоедините блок аккумулятора, после чего удалите накопившиеся ветки или мусор, например, с помощью плоскогубцев. Если не отключить инструмент и не отсоединить блок аккумулятора, это может привести к тяжелой травме из-за случайного включения инструмента. Удаление накопившихся веток или мусора руками может привести к травме, поскольку лезвия секатора могут сместиться при удалении веток.

Этот инструмент оснащен кнопкой реверса для изменения направления движения лезвий секатора. Эта функция предназначена только для удаления накопившихся в инструменте веток и мусора.

Чтобы изменить направление движения лезвий секатора, нажмите кнопку реверса после остановки лезвий секатора, потом нажмите триггерный переключатель, нажимая рычаг. Индикатор питания начинает мигать, а лезвия секатора начинают двигаться в обратном направлении. После удаления накопившихся веток и мусора направление вращения лезвий инструмента снова меняется на обычное, а индикатор питания прекращает мигать и загорается.

► **Рис.7:** 1. Индикатор питания 2. Кнопка реверса

ПРИМЕЧАНИЕ: Если накопившиеся ветки или мусор не удастся удалить, отпустите триггерный переключатель, нажмите кнопку реверса и потяните триггерный переключатель до полного удаления веток или мусора.

ПРИМЕЧАНИЕ: Если нажать кнопку реверса во время движения лезвий секатора, инструмент останавливается для изменения направления движения лезвий.

Регулировка угла срезания

ВНИМАНИЕ: Перед тем, как сложить или разложить головку, убедитесь в том, что инструмент выключен.

ВНИМАНИЕ: При складывании головки для переноски инструмента или после его использования не забудьте надеть чехол на лезвие, прежде чем сложить головку.

ВНИМАНИЕ: При складывании головки будьте осторожны, чтобы не защемить пальцы между головкой и скользящей втулкой.

Для DUN500W

Угол головки можно отрегулировать в пределах 6 положений. Для изменения угла головки выполните указанные далее действия.

1. Удерживайте головку и скользящую втулку, как показано на рисунке.

► **Рис.8:** 1. Головка 2. Скользящая втулка

2. Двигайте головку, прижимая скользящую втулку; затем отпустите скользящую втулку.

3. Слегка сдвиньте головку, пока она не зафиксируется со щелчком.

ПРИМЕЧАНИЕ: Перед включением инструмента убедитесь в том, что головка надежно зафиксирована.

Хранение шестигранного ключа

Для DUN600L

Если шестигранный ключ не используется, храните его, как показано на рисунке, чтобы не потерять.

► **Рис.9:** 1. Рукоятка 2. Шестигранный ключ

СБОРКА

ВНИМАНИЕ: Перед проведением каких-либо работ с инструментом обязательно убедитесь, что инструмент отключен, а блок аккумулятора снят.

ВНИМАНИЕ: При замене лезвий секатора обязательно надевайте перчатки, чтобы не касаться лезвий руками.

Установка рукоятки

Для DUN600L

1. Прикрепите верхний и нижний зажимы к демпферу.

2. Установите ручку на верхний зажим и зафиксируйте ее болтами, как показано на рисунке.

► **Рис.10:** 1. Болт 2. Рукоятка 3. Верхний зажим 4. Демпфер 5. Нижний зажим

Установка или снятие лезвий секатора

ВНИМАНИЕ: Установите чехол лезвия перед тем, как снимать или устанавливать режущие ножи.

ПРИМЕЧАНИЕ: При замене режущих ножей не удаляйте смазочный материал с редуктора или кривошипа.

ПРИМЕЧАНИЕ:

Для DUN500W

Не устанавливайте на инструмент лезвия секатора длиной 600 мм. Если установить на инструмент лезвия секатора длиной 600 мм, сложить головку будет невозможно.

ПРИМЕЧАНИЕ:

Для DUN500W

Перед установкой или удалением лезвий секатора разложите головку инструмента таким образом, чтобы она расположилась прямо относительно корпуса инструмента.

1. Положите инструмент в перевернутом положении и открутите 6 болтов.

► **Рис.11:** 1. Болт

2. Снимите кожух, прокладку, пластину А и пластину В.

► **Рис.12:** 1. Кожух 2. Прокладка 3. Пластина А 4. Пластина В

ПРИМЕЧАНИЕ: Прокладку или пластины можно оставить на кожухе.

3. Снимите стержень и подшипник.

► **Рис.13:** 1. Стержень 2. Подшипник

ПРИМЕЧАНИЕ: Стержень или подшипник можно оставить на кожухе.

4. Открутите 2 болта, выньте 2 муфты и войлочную подкладку и извлеките лезвия секатора.

► **Рис.14:** 1. Войлочная подкладка 2. Болт 3. Муфта 4. Лезвия секатора

ПРИМЕЧАНИЕ: Не потеряйте болты.

5. Снимите чехол лезвия и наденьте его на новые лезвия секатора.

► Рис.15

6. Отрегулируйте кривошип таким образом, чтобы 2 отверстия расположились на одной оси на линии выравнивания.

► Рис.16: 1. Отверстие 2. Линия совмещения

7. Совместите выступы на лезвиях секатора, чтобы они находились на одном уровне по вертикали.

► Рис.17: 1. Выступ

8. Уложите войлочную подкладку на лезвия секатора.

► Рис.18: 1. Войлочная подкладка

9. Вставьте выступ на лезвиях секатора в отверстие на стержне, выровняйте положение войлочной подкладки относительно отверстий на инструменте, а затем установите муфты.

► Рис.19: 1. Войлочная подкладка 2. Выступ 3. Отверстие 4. Муфта

ПРИМЕЧАНИЕ: Нанесите небольшое количество смазки на внутреннюю поверхность отверстия стержня.

ПРИМЕЧАНИЕ: Не потеряйте муфты.

10. Совместите отверстия на муфтах и лезвиях секатора с отверстиями на инструменте и затяните 2 болта для фиксации лезвий секатора.

► Рис.20: 1. Болт 2. Отверстие

11. Прикрепите подшипник и стержень.

► Рис.21: 1. Стержень 2. Малое отверстие 3. Подшипник

ПРИМЕЧАНИЕ: Нанесите небольшое количество смазки на внутреннюю поверхность малого отверстия стержня.

ПРИМЕЧАНИЕ: Убедитесь в том, что выступ на лезвиях секатора входит в малое отверстие на стержне.

12. Прикрепите пластину В, пластину А и прокладку.

► Рис.22: 1. Прокладка 2. Пластина А 3. Пластина В

13. Совместите отверстие на пластине с выступом на лезвиях секатора таким образом, чтобы выступ вошел в отверстие.

► Рис.23: 1. Выступ 2. Пластина

14. Прикрепите кожух и затяните 6 болтов.

► Рис.24: 1. Кожух 2. Болт

ПРИМЕЧАНИЕ: Если движению лезвий секатора что-то препятствует, это означает, что они не сцеплены со стержнями надлежащим образом. В этом случае установите лезвия секатора заново.

ПРИМЕЧАНИЕ: Если какие-либо детали инструмента (кроме лезвий секатора) изношены, обратитесь в авторизованный сервисный центр Makita для их замены или ремонта.

ЭКСПЛУАТАЦИЯ

Пристегивание плечевого ремня

Дополнительная принадлежность для DUN500W

⚠ВНИМАНИЕ: Перед началом работы убедитесь в том, что плечевой ремень правильно прикреплен к крючку для подвешивания на инструменте.

ПРИМЕЧАНИЕ: Используйте плечевой ремень, прикрепленный к инструменту. Чтобы не допустить переутомления, отрегулируйте плечевой ремень, прежде чем приступить к работе.

1. Наденьте плечевой ремень на плечо.

► Рис.25

2. Прикрепите крючок на плечевом ремне к крючку для подвешивания инструмента.

► Рис.26: 1. Крючок 2. Крючок для подвешивания

3. Отрегулируйте плечевой ремень таким образом, чтобы добиться удобного рабочего положения.

► Рис.27

Конструкция плечевого ремня обеспечивает его быстрое снятие. Чтобы отсоединить плечевой ремень от инструмента, просто нажмите на боковые выступы замка.

► Рис.28: 1. Замок

Эксплуатация инструмента

⚠ОСТОРОЖНО: Не используйте инструмент вблизи линий электропередач. Контакт с линиями электропередач или использование инструмента вблизи линий электропередач может привести к тяжелым травмам или поражению электрическим током с летальным исходом.

⚠ОСТОРОЖНО: Держите руки на расстоянии от лезвий секатора.

⚠ОСТОРОЖНО: Соблюдайте особую осторожность, чтобы сохранять контроль над инструментом во время работы. Не допускайте отклонения инструмента по направлению к вам или к другим людям, находящимся поблизости. Несоблюдение данного требования может привести к серьезным травмам посторонних лиц или оператора.

⚠ВНИМАНИЕ: По возможности не используйте инструмент в жаркую погоду. При работе с инструментом учитывайте свое физическое состояние.

⚠ВНИМАНИЕ: Соблюдайте осторожность, чтобы во время работы случайно не задеть металлическую ограду или другие твердые предметы. Лезвия секатора могут сломаться или нанести серьезную травму.

⚠ВНИМАНИЕ: Соблюдайте осторожность, чтобы не допустить соприкосновения режущих ножей с землей. Инструмент может причинить серьезную травму из-за отдачи.

⚠ВНИМАНИЕ: Не пытайтесь дотянуться инструментом до отдаленных веток, особенно с лестницы. Это очень опасно. Во время работы не стойте на шатких или неустойчивых предметах.

ПРИМЕЧАНИЕ: Не пытайтесь с помощью этого инструмента резать ветки толще 10 мм в диаметре. Перед использованием этого инструмента обрежьте ветки до высоты на 10 см ниже, чем высота срезания, с помощью веткорезов.

► Рис.29: (1) Высота срезания (2) 10 см

ПРИМЕЧАНИЕ: Не срезайте сухие деревья или аналогичные твердые объекты. Невыполнение этого требования может привести к повреждению инструмента.

ПРИМЕЧАНИЕ: Не подрезайте траву или сорняки лезвиями секатора. Лезвия секатора могут запутаться в траве или сорняках.

Держите инструмент обеими руками.

Для DUN500W

► Рис.30

Для DUN600L

► Рис.31

Нажмите триггерный переключатель, одновременно нажимая рычаг, и переместите инструмент вперед.

► Рис.32

Для работы в обычном режиме наклоните лезвия секатора в направлении резания, плавно и медленно перемещайте инструмент в направлении резания со скоростью один метр за 3 – 4 секунды.

► Рис.33

Чтобы ровно обрезать боковую часть живой изгороди, рекомендуется резать снизу вверх.

► Рис.34

Если вы хотите при стрижке придать объекту (например, кусту самшита, рододендрону и т. п.) шарообразную форму, выполняйте стрижку снизу вверх, начиная с основания. Так вам будет легче добиться желаемого результата.

► Рис.35

ОБСЛУЖИВАНИЕ

⚠ВНИМАНИЕ: Перед проведением проверки или работ по техобслуживанию всегда проверяйте, что инструмент выключен, а блок аккумуляторов снят.

⚠ВНИМАНИЕ: Во время осмотра или технического обслуживания инструмента обязательно кладите его. Сборка или регулировка инструмента в вертикальном положении может привести к тяжелой травме.

Для обеспечения БЕЗОПАСНОСТИ и НАДЕЖНОСТИ оборудования ремонт, любое другое техобслуживание или регулировку необходимо производить в уполномоченных сервис-центрах Makita или сервис-центрах предприятия с использованием только сменных частей производства Makita.

Очистка инструмента

При выполнении очистки инструмента требуется вытирать пыль сухой либо смоченной мыльной водой и выжатым тканью.

ПРИМЕЧАНИЕ: Запрещается использовать бензин, растворители, спирт и другие подобные жидкости. Это может привести к обесцвечиванию, деформации и трещинам.

Техническое обслуживание лезвия секатора

Перед началом или после каждого часа эксплуатации наносите смазочный материал низкой вязкости (машинное масло или смазочное масло в виде спрея) на лезвия секатора.

► Рис.36

После завершения работ необходимо проволочной щеткой очистить обе стороны лезвий секатора от пыли, протереть их тканью, а затем нанести смазочный материал низкой вязкости (машинное масло или смазочное масло в виде спрея) на лезвия секатора.

► Рис.37

ПРИМЕЧАНИЕ: Не промывайте лезвия секатора водой. Это может привести к повреждению инструмента или появлению на нем ржавчины.

ПРИМЕЧАНИЕ: Грязь и коррозия приводят к чрезмерному трению лезвия и уменьшают срок работы от одного заряда аккумулятора.

Хранение

Наденьте чехол для лезвия на режущие ножи, чтобы они не подвергались внешним воздействиям. Храните инструмент в недоступном для детей месте. Не допускайте попадания на инструмент воды или дождя.

Заточка лезвий секатора

ПРИМЕЧАНИЕ: Если лезвия секатора были сильно деформированы при заточке, замените их новыми.

1. Установите блок аккумулятора на инструмент.
2. Включите и запустите инструмент, чтобы верхнее и нижнее лезвия располагались вразбежку.

► Рис.38

3. Отключите инструмент и извлеките из него блок аккумулятора.

4. Открутите винт и снимите держатель веток.

► Рис.39: 1. Винт 2. Держатель веток

5. Держа напильник под углом 45° и двигая им в трех направлениях, заточите верхнее лезвие.

► Рис.40: (1) Напильник (2) 45°

ВНИМАНИЕ: Перед заточкой лезвий убедитесь в том, что инструмент выключен и блок аккумулятора извлечен из инструмента.

6. Переверните инструмент и удалите заусенцы с лезвий секатора напильником.
► **Рис.41:** 1. Напильник
7. Держа напильник под углом 45° и двигая им в трех направлениях, заточите нижнее лезвие.
8. Верните инструмент в нормальное положение и удалите заусенцы с лезвий секатора напильником.
9. Прикрепите держатель веток, затянув винт.

Смазывание консистентной смазкой

Интервал смазывания: каждые 25 часов работы

1. Удалите болт из отверстия для смазывания.
► **Рис.42:** 1. Болт
2. Удалите крышку из резервуара для смазки. Совместите выходное отверстие резервуара для смазки с отверстием на крышке, и вставьте выпускное отверстие резервуара для смазки в отверстие.
► **Рис.43:** 1. Резервуар для смазки 2. Отверстие
3. Нанесите смазку на инструмент (приблизительно 5 г).
4. Затяните болт.

ПОИСК И УСТРАНЕНИЕ НЕИСПРАВНОСТЕЙ

Прежде чем обращаться по поводу ремонта, проведите осмотр самостоятельно. Если обнаружена неисправность, не указанная в руководстве, не пытайтесь разобрать инструмент. Обратитесь в один из авторизованных сервисных центров Makita, в которых для ремонта всегда используются оригинальные детали Makita.

Состояние неисправности	Возможная причина (неисправности)	Способ устранения
Не работает электромотор.	Не вставлен блок аккумулятора.	Установите блок аккумулятора.
	Неисправен аккумулятор (под напряжением)	Зарядите аккумулятор. Если перезарядка не помогает, замените аккумулятор.
	Привод работает неправильно.	Обратитесь в местный авторизованный центр для ремонта.
После непродолжительного использования двигатель останавливается.	Низкий уровень заряда аккумулятора.	Зарядите аккумулятор. Если перезарядка не помогает, замените аккумулятор.
	Перегрев.	Прекратите работу и дайте инструменту остыть.
Инструмент не достигает максимальной частоты вращения.	Неправильно установлен аккумулятор.	Вставьте блок аккумулятора, как описано в этом руководстве.
	Заряд аккумулятора падает.	Зарядите аккумулятор. Если перезарядка не помогает, замените аккумулятор.
	Привод работает неправильно.	Обратитесь в местный авторизованный центр для ремонта.
Лезвия секатора не двигаются: ⇒ немедленно выключите машину!	Недопустимый угол наклона лезвий секатора.	Убедитесь в том, что головка правильно зафиксирована под рабочим углом.
	Посторонние предметы застряли между лезвиями секатора.	1. Нажмите кнопку реверса. 2. Выключите инструмент и извлеките блок аккумулятора, а затем удалите посторонние предметы подходящими инструментами, например плоскогубцами.
	Привод работает неправильно.	Обратитесь в местный авторизованный центр для ремонта.
Сильная вибрация: ⇒ немедленно выключите машину!	Лезвия секатора сломаны, согнуты или изношены.	Замените лезвия секатора.
	Привод работает неправильно.	Обратитесь в местный авторизованный центр для ремонта.
Лезвия секатора и двигатель не останавливаются. ⇒ Немедленно извлеките аккумулятор!	Неисправность электрической части.	Извлеките аккумулятор и обратитесь в местный авторизованный сервисный центр для ремонта.

ДОПОЛНИТЕЛЬНЫЕ ПРИНАДЛЕЖНОСТИ

⚠ВНИМАНИЕ: Данные принадлежности или приспособления рекомендуются для использования с инструментом Makita, указанным в настоящем руководстве. Использование других принадлежностей или приспособлений может привести к получению травмы. Используйте принадлежность или приспособление только по указанному назначению.

Если вам необходимо содействие в получении дополнительной информации по этим принадлежностям, свяжитесь с вашим сервис-центром Makita.

- Лезвие в сборе
- Резервуар для смазки
- Плечевой ремень
- Оригинальный аккумулятор и зарядное устройство Makita

ПРИМЕЧАНИЕ: Некоторые элементы списка могут входить в комплект инструмента в качестве стандартных приспособлений. Они могут отличаться в зависимости от страны.

Makita Europe N.V. Jan-Baptist Vinkstraat 2,
3070 Kortenberg, Belgium

Makita Corporation 3-11-8, Sumiyoshi-cho,
Anjo, Aichi 446-8502 Japan

www.makita.com

885757-987
EN, SV, NO, FI, LV,
LT, ET, RU
20191016